

Инструкция по эксплуатации и монтажу

Фильтр для газа и воздуха
Тип GF, GF/1, GF/3, GF/4
Номинальные внутренние диаметры
Rp 1/2 - Rp 2
DN 40 - DN 200

Provozní a montážní návod

Plynový a vzduchový filtr
Typ GF, GF/1, GF/3, GF/4
Jmenovité světlosti
Rp 1/2 - Rp 2
DN 40 - DN 200

Instrukcja obsługi i montażu

Filtr gazu i powietrza
typ GF, GF/1, GF/3, GF/4
średnice znamionowe
Rp 1/2 - Rp 2
DN 40 - DN 200

Çalıştırma ve Montaj Talimatı

Gaz ve Hava Filtreleri
Tip GF, GF/1, GF/3, GF/4
Nominal çaplar
Rp 1/2 - Rp 2
DN 40 - DN 200

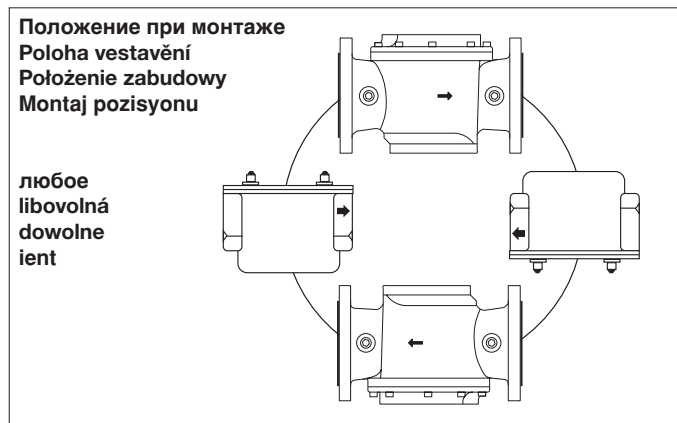

Проводите регулярный уход за фильтрами, т.к. только находящиеся в безупречном состоянии фильтрующие вставки гарантируют безукоризненную работу подключенной арматуры!

Filtr pravidelně udržovat, pouze bezvadné vložky filtru chrání následné armatury!

Filtr należy poddawać regularnie zabiegom konserwacyjnym. Tylko wkłady filtrujące znajdujące się w nienagannym stanie chronią skutecznie armaturę połączoną za filtrem!

Filtrenin bakımın düzenli yapın; yalnızca uygun filtre takıldığında, şebeke elemanları korunabilir!

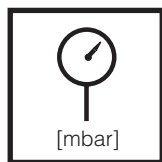

Макс. рабочее давление
max. provozní tlak
Pression de service maxi.
Max. çalışma basıncı
GF 5.../1: p_{max.} = 500 mbar (50 kPa)
GF/3, GF/4, GF 40125...40200,
GF 4.../1: p_{max.} = 4 bar (400 kPa)

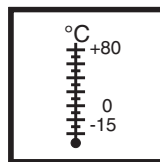

Температура окружающей среды
Teplota okolí
Temperatura otoczenia
Ortam sıcaklığı
-15 °C ... +80 °C



Фильтр
Filtr
Filtr
Filtreler
согласно / podle / wg / göre
DIN 3386

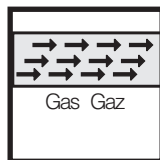

Семейство **1 + 2 + 3**
Skupina **1 + 2 + 3**
Rodzina **1 + 2 + 3**
Familiya **1 + 2 + 3**

Пункты для измерения давления
Snímače tlaku
Odprowadzenia ciśnieniowe
Basınç Muslukları



A,B Резьбовая пробка (VS) G1/4
Šroub uzávěru (VS) G 1/4
Śruba zamykająca (VS) G 1/4
G 1/4 vidali conta bileziği (VS)



1,2 Измерительный патрубок (MS) G1/4
Měřicí nástavec (MS) G 1/4
Króciec pomiarowy (MS) G 1/4
G 1/4 ölçme ağızı (MS)

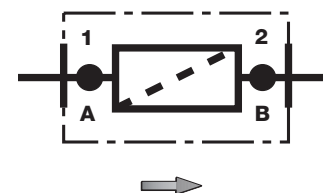

Сборочные размеры / Montážní rozměry / Wymiary montażowe / Boyutlar [mm]

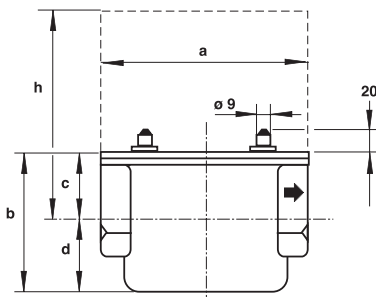

GF 505/1 - GF 520/1

- h Место, требующееся для замены фильтрующей вставки
- h potřebné místo pro výměnu vložky filtru
- h Przestrzeń wymagana dla wymiany wkładu filtrującego
- h Filtre deęişimi için boşluk gereksinimi

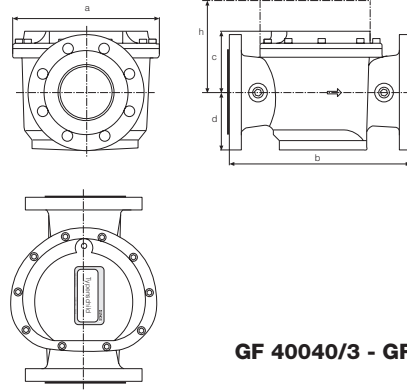

GF 40040/3 - GF 40200

Тип Typ Typ Tip	Rp/DN	Исполнение provedení wersja Yapılış	p _{max.}	Сборочные размеры / Montážní rozměry / Wymiary montażowe / Boyutlar [mm]					Вес [кг] Hmotnost Masa Ağırlık [kg]
				a	b	c	d	h	
GF 505/1	Rp 1/2	MS	0,5	120	90	35	55	115	0,7
GF 507/1	Rp 3/4	MS	0,5	120	90	35	55	115	0,7
GF 510/1	Rp 1	MS	0,5	160	105	54	51	145	1,1
GF 515/1	Rp 1 1/2	MS	0,5	160	105	54	51	145	1,1
GF 520/1	Rp 2	MS	0,5	186	140	75	65	195	1,9
GF 4005/1	Rp 1/2	VS	4,0	120	90	35	55	115	0,7
GF 4007/1	Rp 3/4	VS	4,0	120	90	35	55	115	0,7
GF 4010/1	Rp 1	VS	4,0	160	105	54	51	145	1,1
GF 4015/1	Rp 1 1/2	VS	4,0	160	105	54	51	145	1,1
GF 4020/1	Rp 2	VS	4,0	186	140	75	65	195	1,9
GF 40040/3	DN 40	VS ¹⁾	4,0	132	195	49	47	96	2,8
GF 40050/4	DN 50	VS ¹⁾	4,0	159	220	69	50	119	4,1
GF 40065/4	DN 65	VS ¹⁾	4,0	194	252	93	95	188	6,0
GF 40080/4	DN 80	VS ¹⁾	4,0	234	300	105	101	206	8,3
GF 40100/4	DN 100	VS ¹⁾	4,0	281	352	119	110	229	12,3
GF 40125	DN 125	VS ¹⁾	4,0	281	360	182	183	365	19,5
GF 40150	DN 150	VS ¹⁾	4,0	281	385	257	259	516	25,5
GF 40200	DN 200	VS ¹⁾	4,0	388	455	236	239	475	40,0

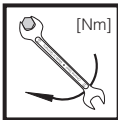

Макс. крутящие моменты / Трубопроводная арматура
max. kroucí momenty / příslušenství systému
Maks. momenty obrotowe / wyposażenie systemu
Max.tork/Sistem aksesuarları

M 4	M 5	M 6	M 8	G 1/8	G 1/4	G 1/2	G 3/4
2,5 Nm	5 Nm	7 Nm	15 Nm	5 Nm	7 Nm ¹⁾	10 Nm	15 Nm

¹⁾ VS G 1/4: 20 Nm (GF/3, GF/4, GF 40125...40200)



Используйте специальные инструменты!
Používat vhodné nářadí!
Wykorzystać odpowiednie narzędzia!
Lütfen uygun aletleri kullanın

Винты вкручивайте крестообразно!
Šrouby utahovat křížem!
Śruby dokręcać na krzyż!
Vidaları çaprazlama sıkınız.

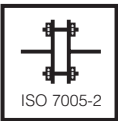

Макс. крутящие моменты / Фланцевое соединение
max. kroucí momenty / přírubový spoj
Maks. momenty dokręcenie/połączenia kołnierzone
Max. tork/flanş bağlantısı

M 16 x 65 (DIN 939)	M 20 x 90 (DIN 939)
50 Nm	50 Nm

Шпилька
Závrtný šroub
Śruba dwustronna
Sıkıştırma vidası

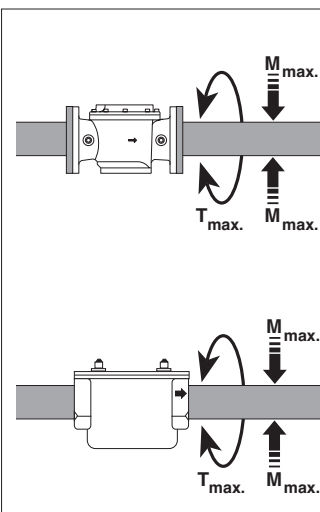



Узел запрещается использовать в качестве рычага.

Přístroj nesmí být používán jako páka.

Urządzenia nie używać w charakterze dźwigni.

Üniteyi kaldıraç olarak kullanmayınız.

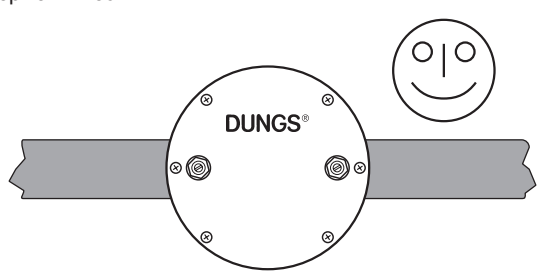
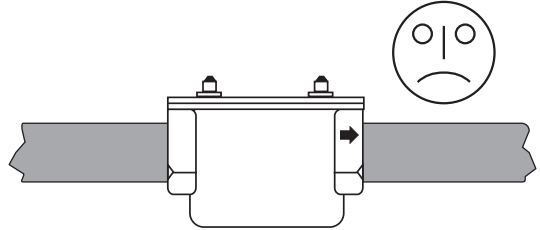
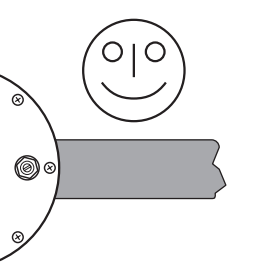
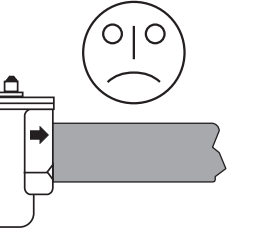
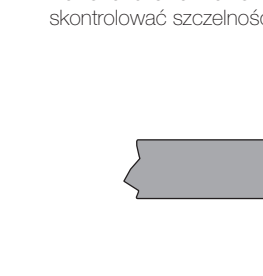
DN	15	20	25	40	50	65	80	100	125	150	200
Rp	1/2	3/4	1 1/2	2	-	-	-	-	-	-	-
M _{max.} [Nm] t ≤ 10 s	105	225	340	610	1100	1600	2400	5000	6000	7600	7600
T _{max.} [Nm] t ≤ 10 s	50	85	125	200	250	325	400	400	400	400	400

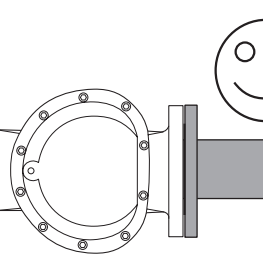
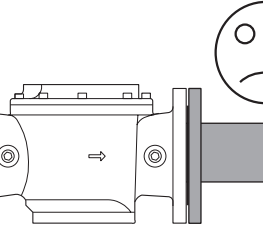
<p>Резьба типа GF 5.../1, GF 40.../1 (Rp 1/2 - Rp 2) Монтаж и демонтаж</p> <ol style="list-style-type: none"> Нарезать резьбу Использовать специальную уплотнительную пасту, специальные инструменты. После окончания работ провести проверку на герметичность! 	<p>Závitové provedení GF 5.../1, GF 40.../1 (Rp 1/2 - Rp 2) Montáž a demontáž</p> <ol style="list-style-type: none"> Řezat závit Používat vhodný těsnící prostředek a vhodné nářadí. Po montáži provést zkoušku těsnosti! 	<p>Wykonanie z połączeniem gwintowym GF 5.../1, GF 40.../1 (Rp 1/2 - Rp 2) Montaż i demontaż</p> <ol style="list-style-type: none"> Naciąć gwinty. Zastosować odpowiedni środek uszczelniający, wykorzystać odpowiednie narzędzia. Po zakończeniu montażu skontrolować szczelność! 	<p>Dişli versiyon GF 5.../1, GF 40.../1 (Rp 1/2 - Rp 2) Takma ve Sökme</p> <ol style="list-style-type: none"> Diş açın Uygun sızdırmazlık maddesi ve aletleri kullanın. Taktıktan sonra bir sızıntı testi yapın
<p>Фланец типа GF 40.../3 DN 40 GF 40.../4 DN 50 - DN 100 GF 40... DN 125 - DN 200</p> <ol style="list-style-type: none"> Вставить шпильки. Установить уплотнители. Затянуть шпильки. Соблюдайте крутящие моменты в таблице! После окончания работ провести проверку на герметичность! 	<p>Provedení přírub GF 40.../3 DN 40 GF 40.../4 DN 50 - DN 100 GF 40... DN 125 - DN 200</p> <ol style="list-style-type: none"> Vsadit závrtné šrouby. Vsadit těsnění. Závrtné šrouby utáhnout. Dbát tabulky krouticích momentů! Po montáži provést zkoušku těsnosti! 	<p>Wykonanie z połączeniem kołnierzym GF 40.../3 DN 40 GF 40.../4 DN 50 - DN 100 GF 40... DN 125 - DN 200</p> <ol style="list-style-type: none"> Osadzić śruby dustronne. Osadzić uszczelkę. Dokręcić śruby dwustronne. Przestrzegać wartości wskazanych w tabeli momentów obrotowych! Po zakończeniu montażu skontrolować szczelność! 	<p>Flanşlı versiyon GF 40.../3 DN 40 GF 40.../4 DN 50 - DN 100 GF 40... DN 125 - DN 200</p> <ol style="list-style-type: none"> Sıkıştırma vidalarını sokun. Sızdırmaz maddeyi koyun Sıkıştırma vidalarını sıkın. Torklar tabloda listelenmiştir! Taktıktan sonra bir sızıntı testi yapın.
 	 	 	 
<p>Крышку фильтра рекомендуется устанавливать вертикально! Вертикальное положение позволяет легко проводить очистку кожуха фильтра.</p>	<p>Přednostně víko filtru svisle! Svislé víko umožňuje jednodušší čištění krytu filtru.</p>	<p>Preferowane położenie - pokrywka filtra ustawiona pionowo! Pionowe ustawienie pokrywki filtra ułatwia czyszczenie korpusu filtra.</p>	<p>Mümkünse filtre kapağını diklemesine yerleştirin. Diklemesine yerleştirilen kapak, filtre kılıfının kolay temizlenmesini sağlar.</p>

GF 505/1 - GF 520/1 Запасной фильтр Náhradní vložka filtru Wymienny wkład filtrujący Değiştirme filtre içi	Заказной № Objednávací číslo Nr zamów. Sipariş No
GF 505/1	222 687
GF 507/1	222 687
GF 510/1	222 688
GF 515/1	222 688
GF 520/1	222 689
GF 4005/1	222 687
GF 4007/1	222 687
GF 4010/1	222 688
GF 4015/1	222 688
GF 4020/1	222 689

GF 40040/3 - GF 40200 Запасной фильтр Náhradní vložka filtru Wymienny wkład filtrujący Değiştirme filtre içi	Заказной № Objednávací číslo Nr zamów. Sipariş No
GF 40040/3	222 691
GF 40050/4	257 124
GF 40065/4	222 693
GF 40080/4	222 694
GF 40100/4	222 695
GF 40125	222 696
GF 40150	222 697
GF 40200	222 698

GF 5.../1, GF 40.../1, GF 40 .../3,
GF 40 .../4, GF 40 ...
мена филтра

- ⚠ Контроль филтра должен проводиться как минимум один раз в год!
- ⚠ Замена филтра должна производиться, если значение p между местами подачи давления 1/A и 2/B > 10 мбар.
- ⚠ Замена филтра должна производиться, если значение p между местами подачи давления 1/A и 2/B увеличилось в два раза по сравнению с последним контролем.

GF 5.../1, GF 40.../1, GF 40 .../3,
GF 40 .../4, GF 40 ...
Výměna filtru

- ⚠ Kontrola filtru minimálně jedenkrát ročně!
- ⚠ Výměna filtru, když je Δp mezi tlakovým přípojem 1/A a 2/B > 10 mbar.
- ⚠ Výměna filtru, když je Δp mezi tlakovým přípojem 1/A a 2/B ve srovnání s poslední kontrolou dvojnásobně vysoký.

GF 5.../1, GF 40.../1, GF 40 .../3,
GF 40 .../4, GF 40 ...
Wymiana filtra

- ⚠ Kontrolę filtra należy przeprowadzać co najmniej raz w roku!
- ⚠ Wymiana filtra jest konieczna, jeśli Δp pomiędzy przyłączem ciśnieniowym 1/A i 2/B > 10 mbar.
- ⚠ Wymiana filtra jest konieczna, jeśli Δp pomiędzy przyłączem ciśnieniowym 1/A i 2/B jest dwukrotnie wyższe w porównaniu z wartością uzyskaną w czasie poprzedniej kontroli.

GF 5.../1, GF 40.../1, GF 40 .../3,
GF 40 .../4, GF 40 ...
Filtre kontrolü

- ⚠ Filtreyi en az yılda bir kez kontrol edin
- ⚠ Eğer 1/A ile 2/A basınç bağlantıları arasındaki $\Delta p > 10$ mbar ise filtreyi değiştirin.
- ⚠ Eğer 1/A ile 2/B basınç bağlantıları arasındaki Δp son kontroldekinin iki misli kadar yüksekse filtreyi değiştirin.

Замена филтра может производиться, не снимая арматуры.

1. Прекратить подачу газа, закрутить шаровой кран.
2. Винты А выкрутить с помощью специального инструмента и снять крышку В филтра.
3. Вынуть фильтрующую вставку С и вставить новую. При необходимости следует очистить кожух филтра D.
4. Установить снова крышку филтра В, вкрутить винты А, не применяя силу, и затянуть.
5. Произвести проверку на герметичность и правильность функционирования. Давление, измеренное через резьбовые пробки должно составлять: $p_{\text{макс.}} = 500$ мбар для GF 5.../1 или $p_{\text{макс.}} = 4,0$ бар для GF 40.../3, GF 40.../4, GF 40... и GF 40.../1.

⚠ Измеренное давление не должно превышать макс. рабочего давления последующей трубопроводной арматуры!

Výměna filtru může být provedena bez demontáže armatury

1. Přerušit přívod plynu, kulový kohout zavřít.
2. Šrouby A vyšroubovat vhodným nářadím, víko filtru B sejmout.
3. Vložku filtru C vyjmout, vyměnit ji za náhradní vložku filtru, popřípadě kryt filtru D vyčistit.
4. Víko filtru B opět nasaďte, šrouby A bez násilí opět zašroubovat a přitáhnout.
5. Provést funkční zkoušku a zkoušku těsnosti. Tlakový přípoj přes šrouby uzavěru: $p_{\text{max.}} = 500$ mbar pro GF 5.../1 nebo $p_{\text{max.}} = 4,0$ bar pro GF 40.../3, GF 40.../4, GF 40... a GF 40.../1

⚠ Zkušební tlak nesmí překročit maximální provozní tlak následujících armatur!

Wymianę filtra można przeprowadzić bez demontażu armatury

1. Odciąć doprowadzenie gazu, zamknąć zawór kulowy.
2. Wykręcić śruby A przy pomocy odpowiedniego narzędzia. Zdjąć pokrywę filtra B.
3. Wyjąć wkład filtrujący C i zastąpić go nowym wkładem, w razie potrzeby oczyścić korpus filtra D.
4. Nałożyć pokrywę filtra B, wkręcić śruby A bez stosowania siły, po czym dociągnąć śruby.
5. Skontrolować działanie i szczelność. Przyłącze ciśnieniowe poprzez śruby zamykające: $p_{\text{max.}} = 500$ mbar dla GF 5.../1 lub $p_{\text{max.}} = 4,0$ bar dla GF 40.../3, GF 40.../4, GF 40... i GF 40.../1

⚠ Ciśnienie próbne nie powinno przekraczać maksymalnego ciśnienia roboczego armatur położonych za filtrem!

Filtreyi, takma yuvasını sökmeden değiştirebilirsiniz.

1. Gaz ikmalini kesin, küresel valfi kapatın.
2. Uygun alet kullanarak A vidalarını sökün, sonra filtre kapağı B'yi sökün.
3. Filtre içi C'yi sökün, yerine yenisini takın, gerekirse filtre kılıfı D'yi temizleyin
4. Filtre kapağı B'yi takın, A vidalarını kuvvet uygulamadan takın.
5. Fonksiyon ve sızıntı testi yapın. Vidalı sızdırmaz contalar vasıtasıyla basınç bağlantısı: $P_{\text{max}} = 500$ mbar, GF 5.../1 veya $P_{\text{max}} = 4,0$ bar, GF 40.../3, GF 40.../4, GF 40..., ve GF 40.../1

⚠ Test basıncının, hat-taki diğer elemanların çalışma basıncını aşmasına izin vermeyin

GF 505/1 - GF 520/1
GF 4005/1 - GF 4020/1

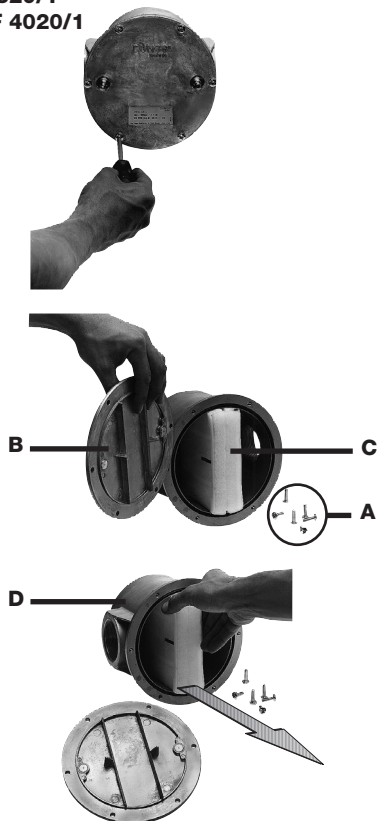

GF 40040/3 - GF 40200

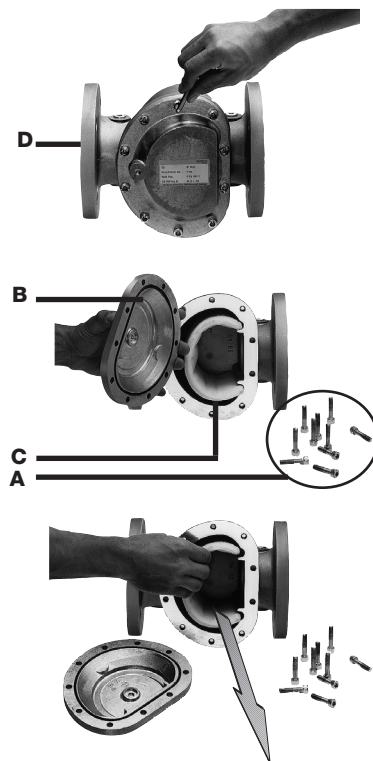

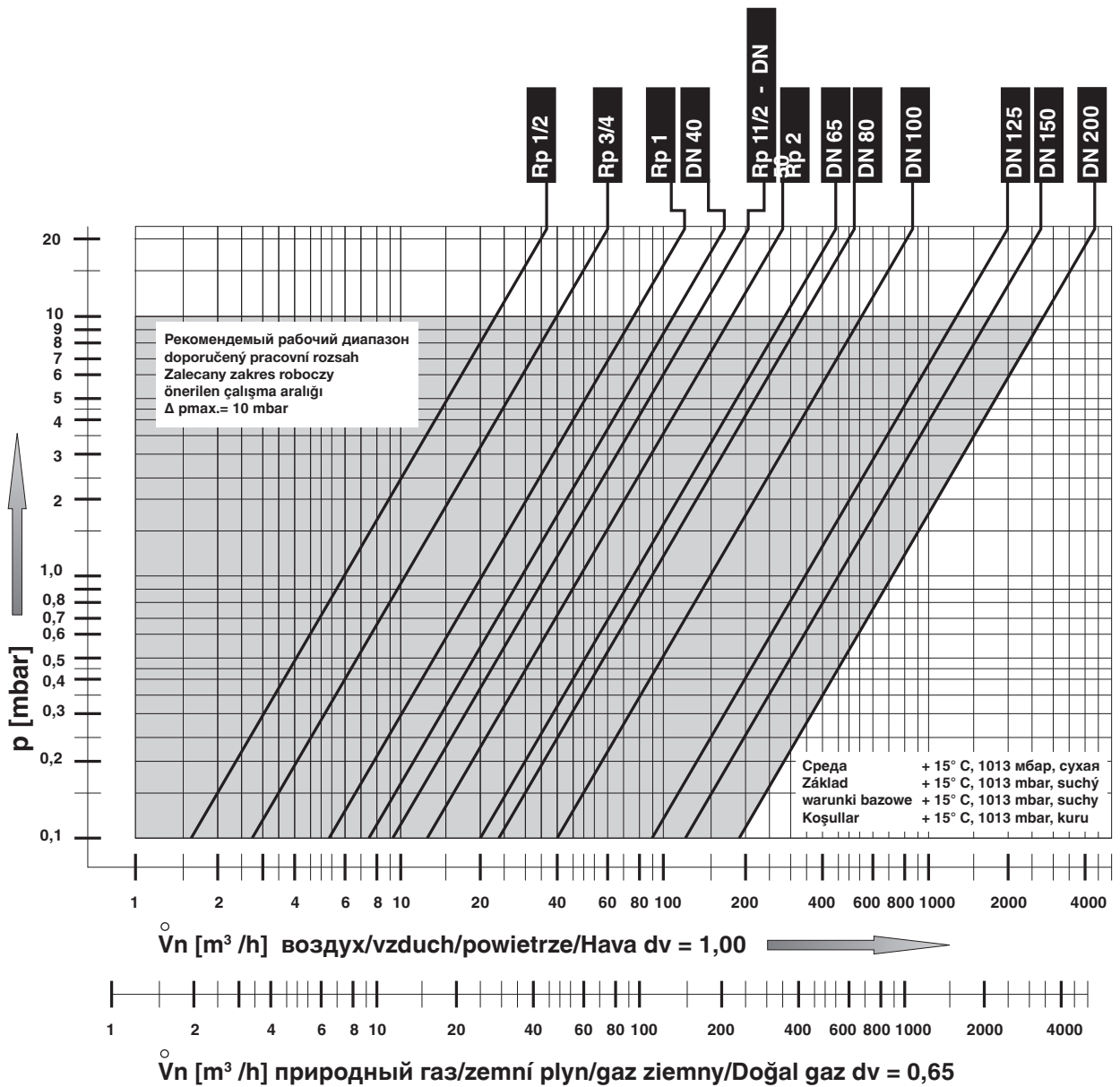

$$\dot{V}_{\text{применяемый газ/}} = \dot{V}_{\text{воздух/vzduch/powietrze/Hava}} \times f$$

f =

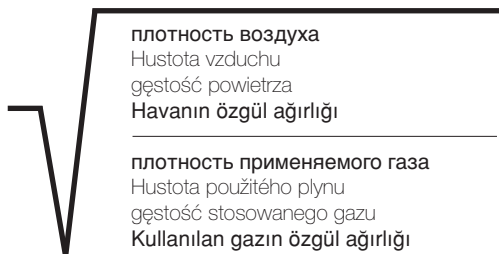

Вид газа
Druh plynu
Rodzaj gazu
Gaz cinsi

Плотность
Hustota
Gęstość
Özgül ağırlığı
[kg/m³]

d_v

f

природный газ/Zemní plyn/
gaz ziemny/Doğal gaz

0.81

0.65

1.24

Городской газ/Svítiplyn/
Gaz miejski/Hava gazı

0.58

0.47

1.46

Сжиженный газ/Kapalný plyn/
Gaz plynny/LPG (sıvı gaz)

2.08

1.67

0.77

воздух/vzduch/
powietrze/Hava

1.24

1.00

1.00



Проводить работы на фильтрах газа и воздуха разрешается только квалифицированному персоналу.

Práce na plynovém a vzduchovém filtru smějí být prováděny pouze odborným personálem.

Prace w obrębie filtrów gazu i powietrza mogą być wykonywane wyłącznie przez fachowców.

Gaz ve hava filtresinde yapılması gereken işlemler sadece yetkili servis elemanları tarafından yapılmalıdır.

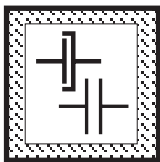

Предохраняйте поверхности фланцев от повреждений. Винты вкручивайте крестообразно. Производите сборку, не создавая внутренних напряжений!

Chránit přírubové plochy. Šrouby utahovat křížem. Dbát na montáž bez pnutí!

Chronić powierzchnie kołnierzy. Śruby dokręcać na krzyż. Zapewnić montaż bez naprężenia!

Flaş yüzeylerini koruyunuz. Civataları karşılıklı (çapraz) olarak sıkınız. Montaj esnasında mekanik gerilme olmamasına dikkat ediniz.

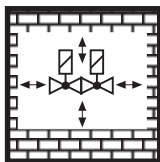

Не допускается прямой контакт между фильтром и кирпичными, бетонными стенами, полом.

Přímý kontakt mezi filtrem a tvrdnoucím zdivem, betonovými stěnami, podlahou není přípustný.

Bezpośredni kontakt filtra z murami, ścianami betonowymi i podłożem jest niedopuszczalny.

Filtre ile sertleşmiş (kurumuş) duvar, beton duvarlar ve zemin arasında doğrudan temas olması yasaktır.

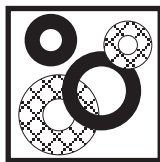

После проведения разборки или изменения конструкции уплотнители необходимо заменять новыми.

Po demontáži/přestavbě dílů používat zásadně nová těsnění.

Po demontażu części i dokonaniu zmian montażowych należy z zasady wykorzystać nowe uszczelki.

Parça değiştirirken / söküp takarken genel olarak yeni contalar kullanınız.

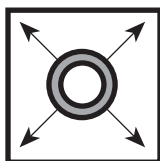

При проведении проверки трубопровода на герметичность шаровой кран перед фильтром следует закрутить.

Zkouška těsnosti potrubí: kulový kohout před filtrem zavřít.

Kontrola szczelności rurociągu: zamknąć zawór kulowy leżący przed filtrem.

Boru hatlarının sızdırmazlığının kontrolü: Filtreden önceki yuvarlak (küresel) vanayı kapatınız.



После завершения всех работ на фильтрах провести проверку на герметичность.

Po ukončení prací na filtru: provést zkoušku těsnosti a funkční zkoušku.

Po zakończeniu prac w obrębie filtra należy przeprowadzić kontrolę szczelności.

Filtredeki çalışmalardan sonra: Sızdırmazlık ve fonksiyon kontrolü yapınız.

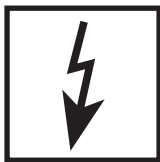

Запрещается проведение работ, если фильтр находится под газовым давлением или напряжением. Избегайте открытого огня. Соблюдайте инструкции государственных ведомств.

Nikdy neprovádět práce tehdy, když je zařízení pod tlakem plynu nebo pod napětím. Nepřibližovat se s otevřeným ohněm. Dodržovat místní předpisy.

Nigdy nie podejmować czynności roboczych przy utrzymaniu ciśnienia gazu lub przy doprowadzeniu napięcia. Unikać otwartych źródeł ognia. Przestrzegać przepisów bhp.

Gaz basıncı veya elektrik gerilimi mevcutken katıyen sistemde herhangi bir çalışma (bakım / onarım / değiştirme vs.) yapmayınız. Açık ateş bulundurmuyunuz. Kanunı yönetmeliklere uyunuz.



При несоблюдении указаний может быть нанесен физический или материальный ущерб.

Při nedodržování pokynů jsou možné následné škody na zdraví nebo věčné škody.

Nie przestrzeganie wskazówek postępowania może być przyczyną szkód osobowych i rzeczowych.

Verilen bilgi ve talimatlara uyulmazsa, can ve mal kaybı veya hasar söz konusudur.

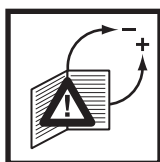

Все установки и параметры настройки осуществляются только в соответствии с руководством по эксплуатации производителя котла / горелки.

Veškeré hodnoty a parametry musí být nastaveny v souladu s provozní příručkou vydanou výrobcem kotle/hořáku.

Wszystkie ustawienia i wartości nastawcze należy realizować zgodnie z instrukcją obsługi producenta kotła / palnika.

Tüm ayarları ve ayar parametrelerini kazan/fırın imalatçısının işletme kılavuzu ile uyumlu olarak yapınız.



Защита от воздействий окружающей среды и атмосферных факторов:

- Коррозии
- Дождя
- Снега
- Обледенения
- Влажности (например, вследствие конденсации)
- Плесени
- UV излучения
- Вредных насекомых
- Едких, ядовитых растворов/жидкостей (например, СОЖ) должна быть обеспечена.

Musí být zajištěna ochrana proti povětrnosti a dalším vlivům okolí:

- koroze
- déšť
- sníh
- zamrznutí
- vlhkost (např. vlivem kondenzace)
- plíseň
- UV záření
- škůdci
- jedovaté, leptavé roztoky/kapaliny (např. řezné a chladicí kapaliny)

Trzeba zapewnić ochronę przed wpływami otoczenia i warunków atmosferycznych, takimi jak:

- korozja
- deszcz
- śnieg
- oblodzenie
- wilgoć (np. z powodu kondensacji)
- pleśń
- promieniowanie UV
- szkodliwe owady
- trujące lub żrące roztwory / cieczy (np. cieczy chłodząco-smarujące, chłodziwa).

Çevre ve hava şartlarına karşı koruma sağlanmak zorundadır:

- Paslanma
- Yağmur
- Kar
- Donma
- Nem (örn. kondansasyon nedeniyle)
- Küf
- UV ışını
- zararlı haşereler
- zehirli, asitli çözeltiler/sıvılar (örn. kesme ve soğutma sıvıları)



Согласно директивам об оборудовании, работающем под давлением (PED), и директиве об общей энергетической эффективности сооружений (EPBD) необходима регулярная проверка нагревательных установок с целью длительного поддержания их высокой производительности и сведения к минимуму загрязнения окружающей среды. По истечении их срока службы следует производить замену компонентов, обеспечивающих безопасность работы. Эта рекомендация касается только нагревательных установок, а не случаев тепловой обработки. DUNGS рекомендует замену согласно данным из следующей таблицы:

Směrnice pro tlaková zařízení (PED) a směrnice o energetické náročnosti budov (EPBD) požadují pravidelnou prohlídku topných zařízení kvůli zajištění dlouhodobého vysokého stupně využití a tím nižší zátěže pro životní prostředí. **Existuje nezbytnost výměny komponent, relevantních pro bezpečnost, po dosažení doby jejich životnosti. Toto doporučení platí pouze pro topná zařízení a ne pro aplikace termoprocesu. DUNGS doporučuje výměnu podle následující tabulky:**

Dyrektywa w sprawie urządzeń ciśnieniowych (PED) oraz dyrektywa dotycząca efektywności energetycznej budynku (EPBD) nakłada obowiązek regularnej kontroli urządzeń grzewczych, w celu zapewnienia ich długotrwałego, wysokiego stopnia wykorzystania i jednocześnie minimalnego obciążenia dla środowiska. **Po przekroczeniu okresu użytkowania istnieje konieczność wymiany elementów istotnych dla bezpieczeństwa. Niniejsze zalecenie obowiązuje tylko dla urządzeń grzewczych, a nie dla zastosowań procesów termicznych. DUNGS zaleca wymianę zgodnie z niżej przedstawioną tabelą:**

Basınçlı cihaz yönetmeliği (PED) ve binaların toplam enerji verimliliği ile ilgili yönetmelik (EPBD), kalorifer tesislerinin uzun süre yüksek randımanla çalışmasının ve çevreye mümkün olduğu kadar az zarar vermesinin sağlanması için muntazam aralıklarla denetlenmesini gerekli kılmaktadır. **Güvenlik açısından önemli parçaların, öngörülmuş azami kullanma süreleri sona erince değiştirilmesi gereklidir. Bu öneri sadece kalorifer tesisleri için geçerlidir, termoproses uygulamaları için değil. DUNGS, aşağıdaki tabloya göre deęitirme işlemleri yapmasını önerir:**

Компоненты, отвечающие за безопасность Komponenta, relevantní pro bezpečnost Elementy istotne dla bezpieczeństwa Güvenlik açısından önemli parçalar	СРОК СЛУЖБЫ DUNGS рекомендует производить замену после: ŽIVOTNOST DUNGS doporučuje výměnu po: OKRES UŽYTKOVANIA DUNGS zaleca wymianę po: AZAMI KULLANMA SÜRESİ DUNGS, aşağıdaki süreden sonra deęiştirilmesini öneriyor:	Цикл переключения Spojovací cykly Cykle łączeniowe Devreleme sıklığı
Системы испытания клапанов / Systémy zkoušení ventilu Systemy kontroli zaworów / Valf test sistemleri	10 лет/letech/lat/yıl	250.000
Реле давления / Hlídač tlaku / Czujnik ciśnieniowy / Presostat	10 лет/letech/lat/yıl	N/A
Устройство управления подачей топлива с детектором пламени Řízení topení s čidlem plamene Ukł. zarządzania spalaniem i detektor zaniku płomienia Alev denetleyicili ateşleme idarecisi	10 лет/letech/lat/yıl	250.000
УФ датчик пламени / UV čidlo plamene Czujnik zaniku płomienia UV / UV alev sezici	10.000 h Кол-во часов работы / Provozní hodiny Godziny pracy / İşletme saatleri	
Регуляторы давления газа / Regulatory tlaku plynu Regulatory ciśnienia gazu / Gaz basıncı ayar cihazları	15 лет/letech/lat/yıl	N/A
Газовый клапан с системой испытания клапанов / Plynový ventil se systémem zkoušení ventilu / Zawór gazowy z systemem kontroli zaworu / Valf test sistemli gaz valfi	с учетом известной ошибки / po identifikované chybě po rozpoznaniu awarii / hata tespitinden sonra	
Газовый клапан без системы испытания клапанов* / Plynový ventil bez systému zkoušení ventilu* / Zawór gazowy bez systemu kontroli zaworu* / Valf test systemsiz gaz valfi *	10 лет/letech/lat/yıl	250.000
Реле мин. давления газа / Hlídač min. tlaku plynu Czujnik minimalnego ciśnienia gazu / Asg. gaz presostatı	10 лет/letech/lat/yıl	N/A
Предохранителен отдувщ клапан / Bezpečnostní odfukovací ventil Spustowy zawór bezpieczeństwa / Güvenlik için tahliye valfi	10 лет/letech/lat/yıl	N/A
Система соединения газа с воздухом / Systémy směsi plynového paliva a vzduchu / Systemy zespolone gazowo-powietrzne / Gaz-Hava kombine sistemleri	10 лет/letech/lat/yıl	N/A
* Газы семейств I, II, III / Rodiny plynů I, II, III * Rodzaje gazu I, II, III / Gaz sınıfları I, II, III	N/A не применимо / není možné použít brak możliwości zastosowania / kullanılamaz	

Администрация и
производство
Administrace a provoz
Adres zarządu i zakładu
İdare ve işletme

Karl Dungs GmbH & Co. KG
Siemensstr. 6-10
D-73660 Urbach, Germany
Telefon +49 (0)7181-804-0
Telefax +49 (0)7181-804-166

Почтовый адрес
Korespondenční adresa
Adres korespondencyjny
Yazışma adresi



Karl Dungs GmbH & Co. KG
Postfach 12 29
D-73602 Schorndorf
e-mail info@dungs.com
Internet www.dungs.com