



TOYOTA

LAND CRUISER 200 - LC V8

РУКОВОДСТВО ДЛЯ ВЛАДЕЛЬЦА

СТРЕМИТЬСЯ
К ЛУЧШЕМУ



TOYOTA MOTOR EUROPE NV/SA

Адрес: Avenue du Bourget 60 - 1140 Brussels, Belgium.

Веб-сайт: <https://www.toyota-europe.com>

©2016 TOYOTA MOTOR CORPORATION

Все права защищены. Копирование данного документа полностью или частично без письменного разрешения корпорации Toyota Motor запрещено.

Отпечатано в ЕС

Иллюстрированный указатель

Поиск по иллюстрациям

1	Для безопасности и защиты	Обязательно внимательно ознакомьтесь
2	Комбинация приборов	Порядок считывания показаний приборов и указателей, различных контрольных ламп и индикаторов и т.п.
3	Управление каждым из компонентов	Открывание и закрывание дверей и окон, регулировки перед началом движения и т.п.
4	Вождение	Инструкции и рекомендации, необходимые при вождении
5	Аудиосистема	Работа с аудиосистемой
6	Оборудование салона	Использование оборудования салона и т.п.
7	Техническое обслуживание и уход за автомобилем	Уход за автомобилем и процедуры технического обслуживания
8	При возникновении неисправности	Что делать в случае неисправности или аварийной ситуации
9	Технические характеристики автомобиля	Технические характеристики автомобиля, настраиваемые функции и т.п.
	Приложение	Поиск по признакам

Для Вашего сведения.....	8
Чтение данного Руководства	12
Способы поиска	13
Иллюстрированный указатель	14

1 Для безопасности и защиты

1-1. Для безопасной эксплуатации	
Перед началом движения	34
Для безопасности движения	36
Ремни безопасности	38
Подушки безопасности SRS... ..	46
Система ручного включения-выключения подушек безопасности	63
Сведения по безопасности детей	66
Системы безопасности для детей	67
Установка системы безопасности для детей	81
Меры предосторожности в отношении выхлопных газов	93
1-2. Охранная система	
Система иммобилайзера двигателя	94
Система двойного запираения	100
Охранная система	101

2 Комбинация приборов

2. Комбинация приборов	
Контрольные лампы и индикаторы	110
Приборы и указатели	119
Многофункциональный дисплей	125
Информация о расходе топлива	135

3 Управление каждым из компонентов

3-1. Информация о ключах	
Ключи	138
3-2. Открывание, закрывание и запираение дверей	
Боковые двери	144
Дверь багажного отделения	153
Интеллектуальная система входа и запуска	169
3-3. Регулировка сидений	
Передние сиденья	191
Задние сиденья	194
Память положений водителя	204
Подголовники	209
3-4. Регулировка рулевого колеса и зеркал	
Рулевое колесо	213
Внутреннее зеркало заднего вида	216
Наружные зеркала заднего вида	218

3-5. Открывание и закрывание окон и люка

Окна с электроприводом стеклоподъемников	222
Люк	226

4 Вождение

4-1. Перед началом движения

Управление автомобилем	234
Груз и багаж.....	247
Буксировка прицепа	250
Поворотный буксирный крюк.....	262
Электрическая лебедка	263

4-2. Вождение

Переключатель двигателя (зажигания).....	276
Автоматическая трансмиссия	285
Рычаг указателей поворота	291
Стояночный тормоз.....	292

4-3. Использование световых приборов и стеклоочистителей

Переключатель света фар ...	293
Автоматический дальний свет фар	299
Переключатель противотуманных фар/задних противотуманных фонарей.....	305
Стеклоочистители и омыватель ветрового стекла	309
Стеклоочиститель и омыватель заднего стекла	315
Переключатель очистителей фар.....	317

4-4. Заправка

Открывание крышки заливной горловины топливного бака.....	318
---	-----

4-5. Использование других систем помощи при вождении

Toyota Safety Sense	322
PCS (Pre-Crash Safety system, система предаварийной безопасности)	332
LDA (Lane Departure Alert, система предупреждения о выходе за пределы полосы)	349
RSA (Road Sign Assist, система информирования о дорожных знаках)	358
Динамический радарный круиз-контроль.....	363
Круиз-контроль.....	378
Переключатель режимов движения.....	382
Система помощи при парковке Toyota	384
Система контроля области позади автомобиля	393
Монитор помощи при парковке Toyota	404
Система АНС для 4 колес (Active Height Control Suspension, управляемая активная подвеска).....	432
Система полного привода.....	440
Система блокировки заднего дифференциала	445
“Ползущий” режим (с функцией помощи при повороте)	447
Система Multi-terrain Select ...	453
Система Multi-terrain Monitor	458

BSM (Blind Spot Monitor, монитор слепых зон) 511	5-4. Воспроизведение аудио-CD и дисков MP3/WMA
• Функция BSM 519	Управление CD-плеером561
• Функция RCTA 523	5-5. Использование внешнего устройства
Система DPF (Diesel Particulate Filter, система фильтра очистки дизельного топлива от микрочастиц) 529	Прослушивание iPod572
Системы помощи при вождении 533	Прослушивание аудио с USB-памяти580
4-6. Советы водителю	Использование порта AUX.....588
Меры предосторожности при движении по бездорожью 541	5-6. Использование устройств Bluetooth®
Советы по вождению зимой 546	Аудиоустройство/телефон Bluetooth®589
	Использование переключателей на рулевом колесе595
	Регистрация устройства Bluetooth®596
	5-7. Меню “SETUP”
	Использование меню “SETUP” (меню “Bluetooth*”)597
	Использование меню “SETUP” (меню “PHONE”)601
	5-8. Аудиоустройство Bluetooth®
	Управление портативным плеером Bluetooth®605
	5-9. Телефон Bluetooth®
	Вызов по телефону.....607
	Прием телефонного вызова609
	Разговор по телефону610
	5-10. Bluetooth®
	Bluetooth®612

5 Аудиосистема

5-1. Основные операции

Типы аудиосистем..... 552
Переключатели аудиосистемы на рулевом колесе 554
AUX-порт/USB-порт..... 555

5-2. Использование аудиосистемы

Оптимальное использование аудиосистемы 556

5-3. Использование радиоприемника

Управление радиоприемником 558

*: Bluetooth является зарегистрированным товарным знаком корпорации Bluetooth SIG, Inc.

6 Оборудование салона

6-1. Использование системы кондиционирования воздуха и функций устранения запотевания стекол

Передняя система кондиционирования воздуха с автоматическим управлением (модели без навигационной системы) 620

Передняя система кондиционирования воздуха с автоматическим управлением (автомобили с навигационной системой)..... 634

Система охлаждения задней части салона 649

Задняя система кондиционирования воздуха 651

Обогрев рулевого колеса/ обогрев сидений/ вентиляция сидений 654

6-2. Использование освещения салона

Перечень средств освещения салона 658

- Фонари освещения салона 659
- Фонари персонального освещения 660

6-3. Использование функций хранения вещей

Перечень функций хранения вещей 662

- Перчаточный ящик 664
- Вещевой отсек консоли 665
- Потолочная консоль 666
- Держатели стаканов 667
- Держатели бутылок 669
- Держатель для карточек 670
- Дополнительные отсеки ... 670

Оснащение багажного отделения 671

6-4. Использование прочего оборудования салона

Прочее оборудование салона 674

- Охлаждаемый отсек 674
- Солнцезащитные козырьки 676
- Косметическое зеркало 676
- Часы 678
- Отображение температуры наружного воздуха 679
- Электрическая розетка 680
- Беспроводное зарядное устройство 683
- Подлокотник 690
- Крюки для пальто 690
- Дополнительные ручки 691

Компас 692

7 Техническое обслуживание и уход за автомобилем

- 7-1. Техническое обслуживание и уход за автомобилем**
- Наружная чистка и защита автомобиля 698
- Чистка и защита салона автомобиля 702
- 7-2. Техническое обслуживание**
- Требования к техническому обслуживанию 705
- Плановое техническое обслуживание 709
- 7-3. Самостоятельное техническое обслуживание**
- Меры предосторожности при самостоятельном техническом обслуживании 722
- Капот 726
- Моторный отсек 727
- Электрическая лебедка 746
- Шины 747
- Давление в шинах 763
- Колесные диски 765
- Фильтр кондиционера 768
- Элемент питания электронного ключа 771
- Проверка и замена плавких предохранителей 776
- Лампы 781

8 При возникновении неисправности

- 8-1. Важная информация**
- Аварийные сигналы 802
- Если требуется экстренно остановить автомобиль 803

8-2. Действия в экстренных ситуациях

- Если автомобиль нуждается в буксировке 804
- При наличии каких-либо сомнений 810
- Система отключения топливного насоса (только бензиновый двигатель) 811
- Если включается контрольная лампа или звучит предупреждающий сигнал... 812
- Если отображается предупреждающее сообщение 828
- Если спущена шина (автомобили с запасным колесом) 834
- Если спущена шина (автомобили с аварийным ремонтным комплектом для устранения прокола колеса) 855
- Если двигатель не запускается 866
- Если рычаг управления трансмиссией не удается вывести из положения Р 868
- Если неправильно работает электронный ключ 869
- Если разряжена аккумуляторная батарея автомобиля 872
- Если двигатель автомобиля перегрелся 876
- Если закончилось топливо и двигатель заглох (только дизельный двигатель) 879
- Если автомобиль увяз 880

9 Технические характеристики автомобиля

9-1. Технические характеристики

Данные по техническому обслуживанию (топливо, уровень масла и т.д.)..... 884
Сведения о топливе..... 916

9-2. Персональная настройка

Персонально настраиваемые функции 920

9-3. Инициализация

Системы, нуждающиеся в инициализации..... 936

Приложение

Что делать, если...
(устранение неисправностей) 938

Для автомобилей с навигационной или мультимедийной системой информация об указанном ниже оборудовании приведена в “Руководстве для владельца навигационной системы” или “Руководстве для владельца навигационной и мультимедийной системы”.

- Навигационная система
- Система громкой связи (для мобильного телефона)
- Развлекательная система для пассажиров задних сидений
- Аудио-/видеосистема

Для Вашего сведения

Основное руководство для владельца

Следует иметь в виду, что данное Руководство предназначено для всех моделей и содержит описание всего оборудования, в том числе и приобретаемого дополнительно. Поэтому в него может быть включено описание оборудования, которое на Вашем автомобиле не установлено.

Все технические характеристики приведены на момент издания настоящего руководства. Следуя политике, направленной на постоянное совершенствование продукции, Toyota оставляет за собой право вносить изменения в любое время без предварительного уведомления.

В зависимости от технических характеристик автомобиль, показанный на иллюстрациях, может отличаться от Вашего автомобиля по комплектации.

Аксессуары, запасные части и модификация автомобиля Toyota

В настоящее время в продаже имеются как оригинальные запчасти и аксессуары Toyota, так и разнообразные не оригинальные запасные части и аксессуары для автомобилей Toyota. Если выяснится, что какая-либо из оригинальных деталей или аксессуаров Toyota требует замены, корпорация Toyota рекомендует использовать для замены оригинальные запасные части и аксессуары Toyota. Возможно также использование других запасных частей и аксессуаров надлежащего качества. Однако корпорация Toyota не принимает на себя ответственности и не предоставляет никаких гарантий на запасные части и аксессуары, которые не являются оригинальными изделиями Toyota, а также на работы по замене или установке подобных изделий. Кроме того, ущерб или неполадки в работе, связанные с использованием неоригинальных запасных частей или аксессуаров Toyota, не покрываются гарантией.

Установка системы РЧ-передатчика

Установка в автомобиле системы РЧ-передатчика может повлиять на работу таких электронных систем, как:

- Система распределенного впрыска топлива/система последовательного распределенного впрыска топлива
- Система динамического радарного круиз-контроля
- Система круиз-контроля
- Антиблокировочная тормозная система
- Система подушек безопасности SRS
- Система преднатяжения ремней безопасности

Обязательно проконсультируйтесь с авторизованным дилером или в ремонтной мастерской Toyota либо в организации, имеющей соответствующее оснащение и квалификацию, относительно мер предосторожности или специальных инструкций по установке РЧ-передатчика.

Дополнительную информацию о диапазонах частот, уровнях мощности, положениях антенны и условиях установки РЧ-передатчиков можно запросить у авторизованного дилера Toyota или в другой организации, имеющей соответствующее оснащение и квалификацию.

Утилизация автомобиля Toyota

Подушки безопасности SRS и узлы преднатяжения ремней безопасности автомобиля Toyota содержат взрывоопасные химикаты. Утилизация автомобиля с подушками безопасности и узлами преднатяжения ремней безопасности может привести к негативным последствиям, например к пожару. Перед утилизацией автомобиля необходимо демонтировать и утилизировать системы подушек безопасности SRS и преднатяжения ремней безопасности на специализированной станции технического обслуживания или у авторизованного дилера Toyota либо в другой организации, имеющей соответствующее оснащение и квалификацию.



В автомобиле используются аккумуляторная батарея и элементы питания. Не засоряйте ими окружающую среду – воспользуйтесь специальными программами сбора (директива 2006/66/ЕС).

**ПРЕДОСТЕРЕЖЕНИЕ!****■ Общие меры предосторожности при движении**

Вождение под воздействием алкоголя и лекарственных препаратов: запрещается управлять автомобилем, находясь под воздействием алкоголя или лекарственных препаратов, которые ухудшают способность управления автомобилем. Алкоголь и некоторые лекарства замедляют реакцию, ухудшают мыслительные способности и снижают координацию, что может привести к аварии и, в результате, к смертельному исходу или серьезным травмам.

Безопасное вождение: управляйте автомобилем с повышенной осторожностью. Будьте готовы к возможным ошибкам со стороны других водителей или пешеходов, чтобы успеть вовремя предотвратить аварию.

Внимательность водителя: всегда направляйте все свое внимание на дорогу. Все действия, отвлекающие водителя, например регулировка органов управления, разговоры по мобильному телефону или чтение, могут привести к аварии и, в результате, к смертельному исходу или тяжелым травмам как для Вас, так и для пассажиров и пешеходов.

■ Основные меры предосторожности, связанные с безопасностью детей

Ни в коем случае не оставляйте детей в автомобиле без присмотра, не давайте детям ключи и не позволяйте детям пользоваться ключами.

Дети могут запустить двигатель автомобиля или переключить трансмиссию в нейтральное положение. Имеется также опасность того, что дети могут травмироваться сами, играя со стеклоподъемниками, люком или другими узлами автомобиля. Кроме того, сильный нагрев салона автомобиля или, наоборот, слишком низкая температура в салоне могут быть смертельно опасными для детей.

Чтение данного Руководства



ПРЕДУПРЕЖДЕНИЕ:

Объясняются правила, несоблюдение которых может привести к смертельному исходу или серьезной травме.



ВНИМАНИЕ:

Объясняются правила, несоблюдение которых может привести к повреждению или вызвать неисправность автомобиля или его оборудования.



... Обозначение процедур по эксплуатации или выполнению работ. Следуйте шагам в порядке нумерации.



Указывает на действие (нажатие, поворот и т.д.), используемое в работе с переключателями и другими устройствами.

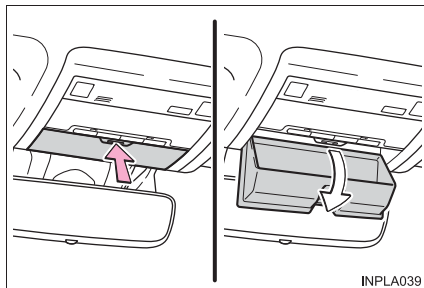

INPLA039



Указывает на результат операции (например, крышка открывается).



Указывает на описываемый компонент или позицию.



Означает: “Запрещается”, “Не делайте этого” или “Не допускайте”.

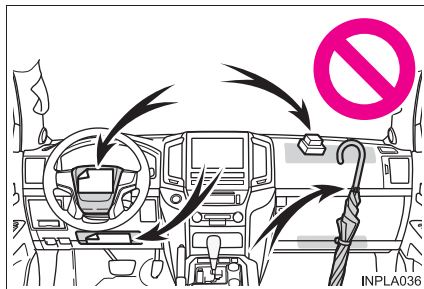

INPLA036

Способы поиска

■ Поиск по месту установки

- Иллюстрированный указательстр. 14



■ Поиск по признакам или звукам

- Что делать, если... (устранение неисправностей)стр. 938



■ Поиск по названию

- Содержание.....стр. 2

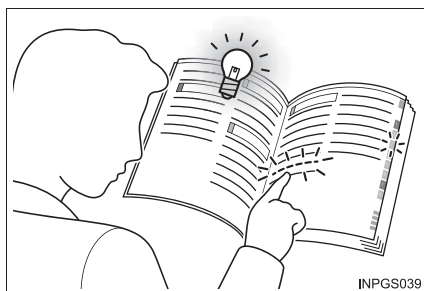

Иллюстрированный указатель

■ Вид снаружи

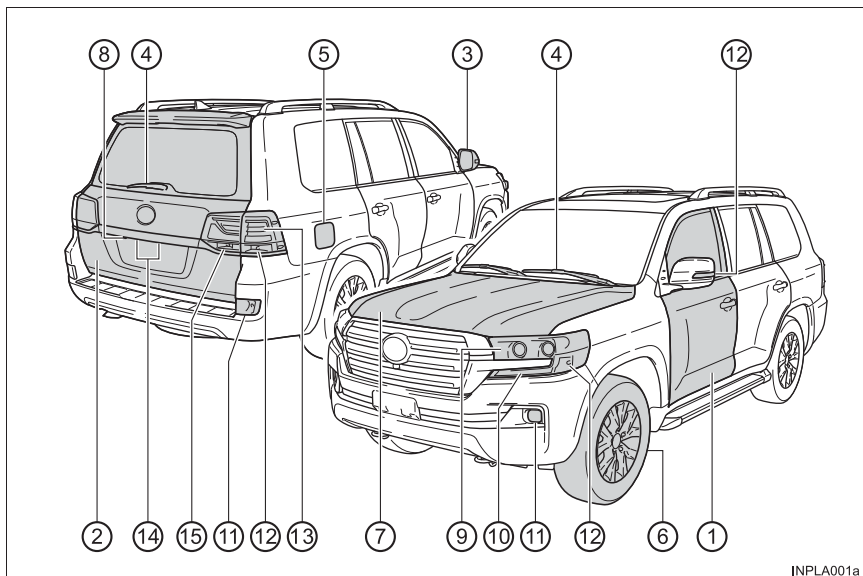

- ① **Боковые двери** **стр. 144**
 Запирание/отпирание стр. 144
 Открывание/закрывание дверных стекол стр. 222
 Запирание/отпирание с помощью механического ключа стр. 869
 Контрольные лампы/предупреждающие сообщения* стр. 817, 828
- ② **Дверь багажного отделения** **стр. 153**
 Открывание снаружи стр. 153
 Контрольные лампы/предупреждающие сообщения* стр. 817, 828
- ③ **Наружные зеркала заднего вида** **стр. 218**
 Настройка положения зеркала стр. 218
 Складывание зеркал стр. 219
 Память положений водителя стр. 204
 Устранение запотевания зеркал* стр. 627, 641

- ④ **Очистители ветрового стекла** стр. 309
Очиститель заднего стекла стр. 315
 Меры предосторожности в зимнее время стр. 546
 Во избежание обмерзания (обогрев зоны щеток
 стеклоочистителей ветрового стекла*) стр. 627, 642
 Меры предосторожности при мойке автомобиля стр. 700
- ⑤ **Дверца лючка заливной горловины топливного бака** стр. 318
 Способ заправки стр. 318
 Тип топлива/емкость топливного бака стр. 890
- ⑥ **Шины** стр. 747
 Размер шин/давление в шинах стр. 912
 Зимние шины/цепи противоскольжения стр. 546
 Проверка шин/перестановка шин/система контроля давления
 в шинах* стр. 747
 Действия при спущенной шине стр. 834
- ⑦ **Капот** стр. 726
 Открывание стр. 726
 Моторное масло стр. 892
 Действия в случае перегрева стр. 876
- ⑧ **Камера*** стр. 393, 404

Лампы наружных световых приборов

(способ замены: стр. 781, мощность: стр. 915)

- ⑨ **Фары** стр. 293
- ⑩ **Передние габаритные огни/дневные ходовые огни*** стр. 293
- ⑪ **Противотуманные фары*/задние противотуманные
 фонари*** стр. 305
- ⑫ **Указатели поворота** стр. 291
- ⑬ **Стоп-сигналы/задние габаритные фонари**
 Вспомогательная система управления при трогании на
 склоне* стр. 533
- ⑭ **Фонари освещения номерного знака** стр. 293
- ⑮ **Фонари заднего хода**
 Перевод рычага управления трансмиссией в
 положение R стр. 285

*: При наличии

■ Панель приборов (автомобили с левым рулем)

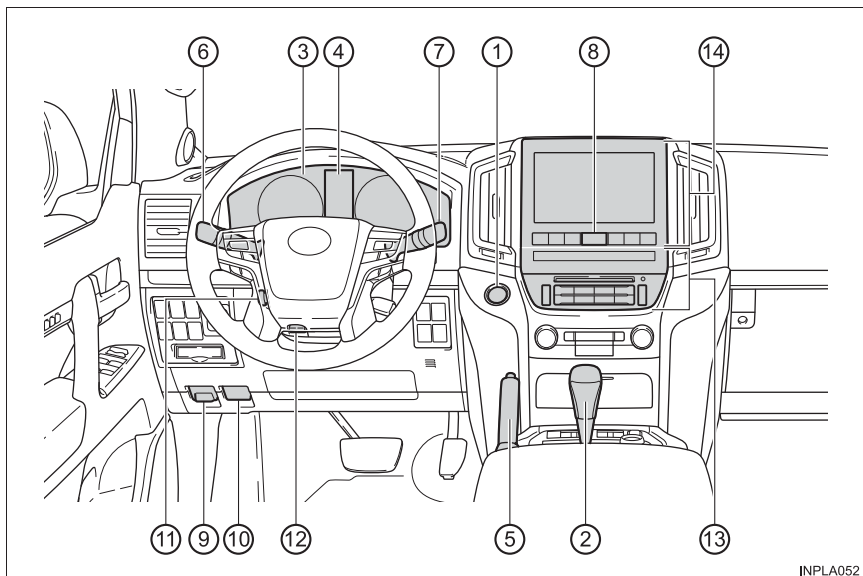

INPLA052

- ① **Переключатель двигателя** **стр. 276**
 Запуск двигателя/переключение режимов стр. 276
 Экстренная остановка двигателя стр. 803
 Если двигатель не запускается стр. 866
 Предупреждающие сообщения*1 стр. 828
- ② **Рычаг управления трансмиссией** **стр. 285**
 Перемещение рычага управления трансмиссией стр. 285
 Меры предосторожности при буксировке стр. 804
 Если не удастся переместить рычаг управления трансмиссией стр. 868
- ③ **Приборы** **стр. 119**
 Чтение показаний приборов/регулировка подсветки комбинации приборов стр. 119
 Контрольные лампы/индикаторы стр. 110
 Если горят контрольные лампы стр. 812
- ④ **Многофункциональный дисплей*1** **стр. 125**
 Дисплей стр. 125
 Если отображаются предупреждающие сообщения*1 стр. 828
- ⑤ **Рычаг стояночного тормоза** **стр. 292**
 Включение/выключение стр. 292
 Меры предосторожности в зимнее время стр. 547

- Предупреждающий звуковой сигнал/предупреждающее сообщение*1 стр. 292, 828
- ⑥ **Рычаг указателей поворота** стр. 291
Переключатель света фар стр. 293
 Фары/передние габаритные огни/
 задние габаритные фонари/дневные ходовые огни*1 стр. 293
 Противотуманные фары*1/задние противотуманные
 фонари*1 стр. 305
- ⑦ **Переключатель стеклоочистителей и омывателя ветрового
 стекла** стр. 309
**Переключатель стеклоочистителя и омывателя заднего
 стекла***1 стр. 315
 Использование стр. 309, 315
 Добавление жидкости стеклоомывателя стр. 743
- ⑧ **Кнопка аварийных сигналов** стр. 802
- ⑨ **Рычаг открывания дверцы лючка заливной горловины
 топливного бака** стр. 320
- ⑩ **Рычаг открывания замка капота** стр. 726
- ⑪ **Переключатель регулировки наклона и вылета рулевого
 колеса***1 стр. 213
 Регулировка стр. 213
 Память положений водителя*1 стр. 204
- ⑫ **Рычаг блокировки регулировки наклона и вылета рулевого
 колеса***1 стр. 213
- ⑬ **Передняя система кондиционирования воздуха с
 автоматическим управлением** стр. 620, 634
 Использование стр. 620, 634
 Обогреватель заднего стекла стр. 627, 641
- ⑭ **Аудиосистема***1, 2 стр. 552
Навигационная/мультимедийная система*1, 2

*1: При наличии

*2: В случае автомобилей с навигационной или мультимедийной системой см.
 “Руководство для владельца навигационной системы” или
 “Руководство для владельца навигационной и мультимедийной системы”.

■ Переключатели (автомобили с левым рулем)

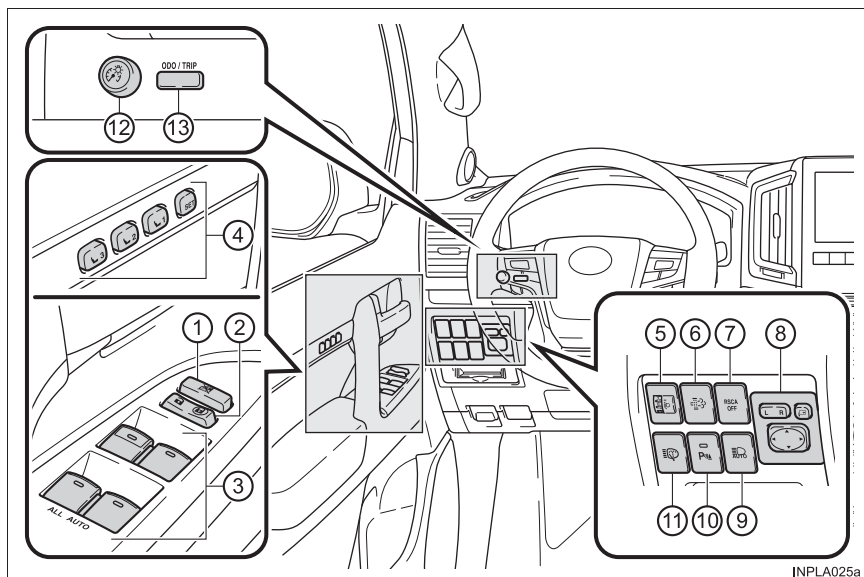

INPLA025a

- | | | |
|---|---|----------|
| ① | Переключатель блокировки окон | стр. 222 |
| ② | Переключатель запираения дверей | стр. 147 |
| ③ | Переключатели электропривода стеклоподъемников | стр. 222 |
| ④ | Кнопки памяти положений водителя* | стр. 204 |
| ⑤ | Ручной регулятор высоты света фар* | стр. 295 |
| ⑥ | Переключатель системы DPF* | стр. 529 |
| ⑦ | Переключатель "RSCA OFF"* | стр. 61 |
| ⑧ | Регуляторы наружных зеркал заднего вида | стр. 218 |
| ⑨ | Переключатель автоматического дальнего света фар* | стр. 299 |
| ⑩ | Переключатель системы помощи при парковке Toyota* | стр. 384 |
| ⑪ | Переключатель очистителей фар* | стр. 317 |
| ⑫ | Регулятор подсветки комбинации приборов | стр. 122 |
| ⑬ | Одометр/маршрутный счетчик и кнопка обнуления маршрутного счетчика* | стр. 121 |

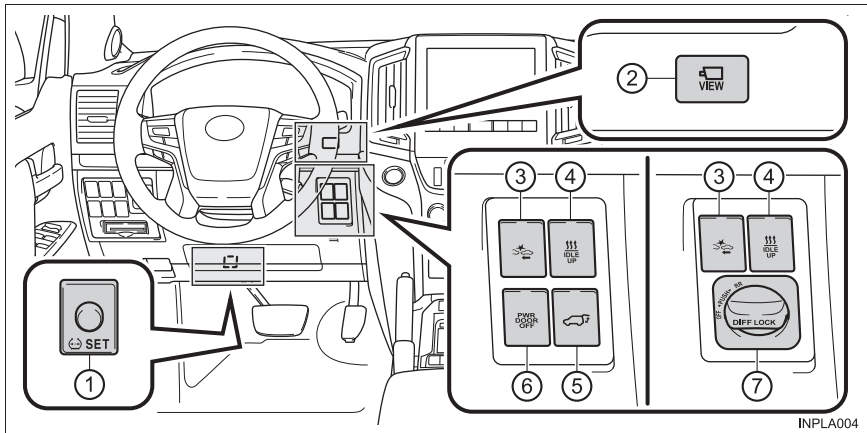

INPLA004

- ① Переключатель сброса системы контроля давления в шинах* стр. 748
- ② Переключатель VIEW* стр. 458
- ③ Переключатель PCS (Pre-Crash Safety system, система предаварийной безопасности)* стр. 332
- ④ Переключатель повышения холостых оборотов для работы отопителя* стр. 628, 643
 Переключатель дополнительного отопителя* стр. 628, 643
- ⑤ Переключатель электропривода двери багажного отделения* стр. 153
- ⑥ Главный переключатель электропривода двери багажного отделения* стр. 153
- ⑦ Переключатель блокировки/разблокировки заднего дифференциала* стр. 445

* : При наличии

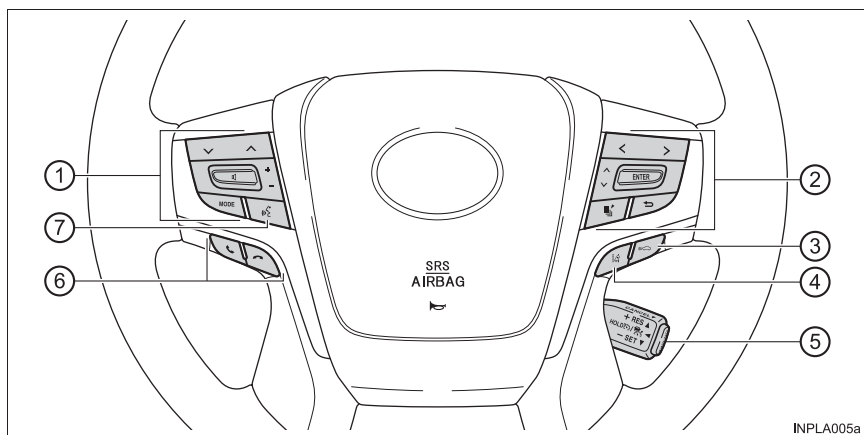

INPLA005a

- ① Переключатели дистанционного управления аудиосистемой*^{1, 2} стр. 595
- ② Переключатели управления приборами*¹ стр. 127
- ③ Кнопка установки расстояния между автомобилями*¹ стр. 369
- ④ Переключатель LDA (система предупреждения о выходе за пределы полосы)*¹ стр. 349
- ⑤ Переключатель круиз-контроля*¹
 Круиз-контроль*¹ стр. 378
 Динамический радарный круиз-контроль*¹ стр. 363
- ⑥ Переключатели телефона*^{1, 2} стр. 595
- ⑦ Переключатель голосового управления*^{1, 2}

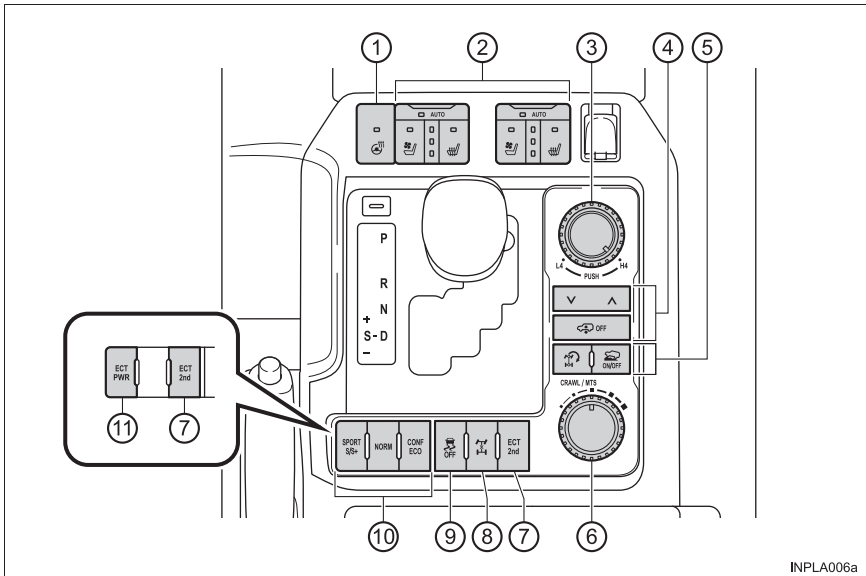

INPLA006a

- ① Переключатель обогрева рулевого колеса*1 стр. 655
- ② Регуляторы обогрева/вентиляторов передних сидений*1 стр. 654
- ③ Переключатель управления полным приводом стр. 440
- ④ Переключатели выбора высоты/отключения управления высотой*1 стр. 432
- ⑤ Переключатель “ползущего” режима*1 стр. 447
- ⑥ Диск выбора режима Multi-terrain Select*1 стр. 453
- ⑦ Переключатель режима начала движения со второй передачи стр. 285
- ⑧ Переключатель блокировки/разблокировки межосевого дифференциала*1 стр. 441
- ⑨ Переключатель VSC OFF*1 стр. 535
- ⑩ Переключатель режима движения*1 стр. 382
- ⑩ Переключатели режима движения*1 стр. 382
- ⑪ Переключатель режима повышенной мощности*1 стр. 285

■ Салон (автомобили с левым рулем)

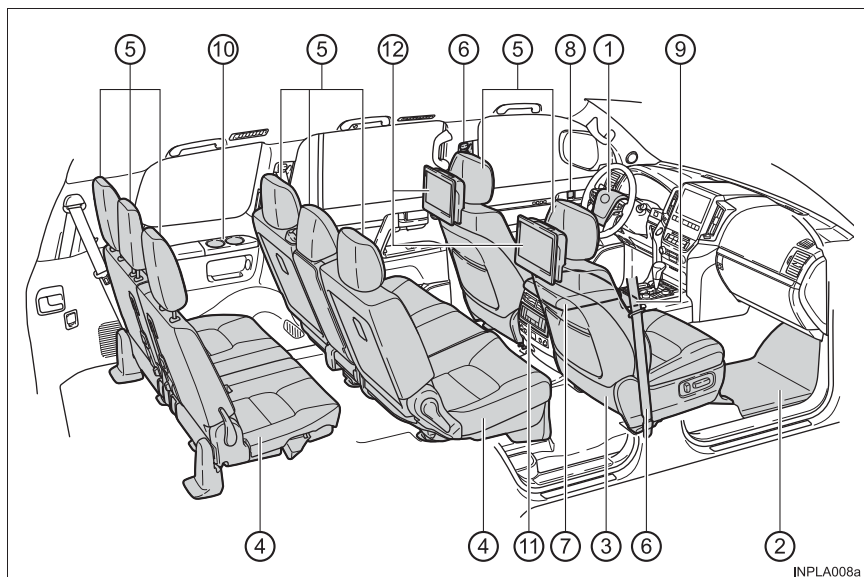

INPLA008a

- ① Подушки безопасности SRS стр. 46
- ② Коврики стр. 34
- ③ Передние сиденья стр. 191
- ④ Задние сиденья стр. 194
- ⑤ Подголовники стр. 209
- ⑥ Ремни безопасности стр. 38
- ⑦ Вещевой отсек консоли..... стр. 665
Охлаждаемый отсек*¹ стр. 674
- ⑧ Внутренние кнопки блокировки дверей..... стр. 147
- ⑨ Держатели стаканов..... стр. 667
- ⑩ Держатели бутылок стр. 669
- ⑪ Задняя система охлаждения*¹/ задняя система кондиционирования воздуха*¹ стр. 649, 651
- ⑫ Развлекательная система для пассажиров на задних сиденьях*^{1, 2}

*¹: При наличии

*²: В случае автомобилей с навигационной или мультимедийной системой см. "Руководство для владельца навигационной системы" или "Руководство для владельца навигационной и мультимедийной системы".

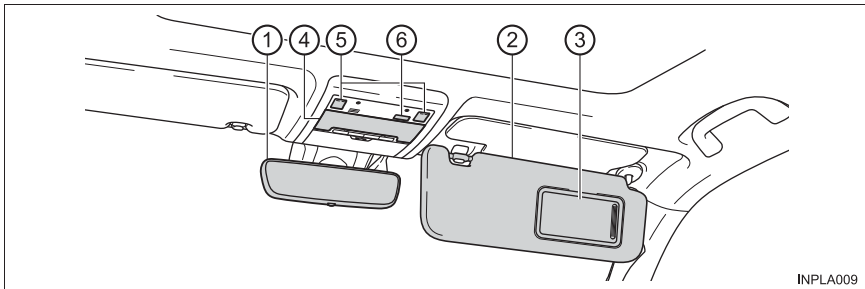

- ① Внутреннее зеркало заднего вида стр. 216
- ② Солнцезащитные козырьки^{*3} стр. 676
- ③ Косметические зеркала^{*1} стр. 676
- ④ Фонари персонального освещения/
освещения салона^{*4} стр. 658
- ⑤ Переключатели люка^{*1} стр. 226
- ⑥ Выключатель датчика вторжения и датчика наклона^{*1} стр. 105

*1: При наличии

*2: В случае автомобилей с навигационной или мультимедийной системой см. "Руководство для владельца навигационной системы" или "Руководство для владельца навигационной и мультимедийной системы".

*3: ЗАПРЕЩАЕТСЯ устанавливать систему безопасности для детей, в которой ребенок сидит лицом против хода движения, на сиденье, перед которым расположена АКТИВНАЯ ПОДУШКА БЕЗОПАСНОСТИ, – это может привести к СМЕРТИ или СЕРЬЕЗНОЙ ТРАВМЕ РЕБЕНКА. (→стр. 89)



*4: На рисунке показаны передние фонари, но такие же фонари установлены и сзади.

■ Панель приборов (автомобили с правым рулем)

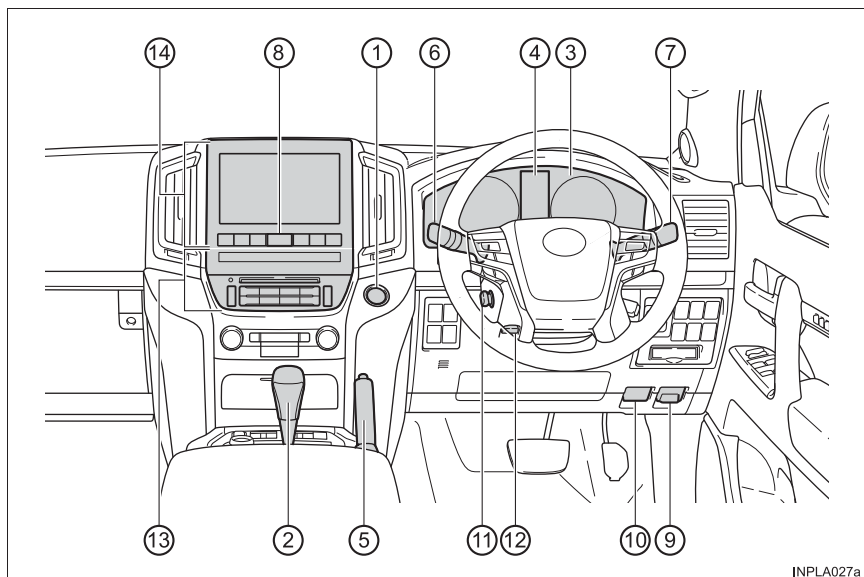

INPLA027a

- ① **Переключатель двигателя** **стр. 276**
 Запуск двигателя/переключение режимов стр. 276
 Экстренная остановка двигателя стр. 803
 Если двигатель не запускается стр. 866
 Предупреждающие сообщения стр. 828
- ② **Рычаг управления трансмиссией** **стр. 285**
 Перемещение рычага управления трансмиссией стр. 285
 Меры предосторожности при буксировке стр. 804
 Если не удастся переместить рычаг управления трансмиссией стр. 868
- ③ **Приборы** **стр. 119**
 Чтение показаний приборов стр. 119
 Регулировка подсветки комбинации приборов стр. 122
 Контрольные лампы/индикаторы стр. 110
 Если горят контрольные лампы стр. 812
- ④ **Многофункциональный дисплей** **стр. 125**
 Дисплей стр. 125
 Если отображаются предупреждающие сообщения стр. 828
- ⑤ **Рычаг стояночного тормоза** **стр. 292**
 Включение/выключение стр. 292

- Меры предосторожности в зимнее время стр. 547
 Предупреждающий звуковой сигнал/предупреждающее
 сообщение стр. 292, 828
- ⑥ **Рычаг указателей поворота стр. 291**
Переключатель света фар стр. 293
 Фары/передние габаритные огни/
 задние габаритные фонари/дневные ходовые огни стр. 293
 Противотуманные фары*¹/задние противотуманные
 фонари стр. 305
- ⑦ **Переключатель стеклоочистителей и омывателя ветрового
 стекла стр. 309**
**Переключатель стеклоочистителя и омывателя заднего
 стекла стр. 315**
 Использование стр. 309, 315
 Добавление жидкости стеклоомывателя стр. 743
- ⑧ **Кнопка аварийных сигналов стр. 802**
- ⑨ **Рычаг открывания дверцы лючка заливной горловины
 топливного бака стр. 320**
- ⑩ **Рычаг открывания замка капота стр. 726**
- ⑪ **Переключатель регулировки наклона и вылета рулевого
 колеса*¹ стр. 213**
 Регулировка стр. 213
 Память положений водителя*¹ стр. 204
- ⑫ **Рычаг блокировки регулировки наклона и положения
 рулевого колеса*¹ стр. 213**
- ⑬ **Передняя система кондиционирования воздуха с
 автоматическим управлением стр. 620, 634**
 Использование стр. 620, 634
 Обогреватель заднего стекла стр. 627, 641
- ⑭ **Аудиосистема*^{1, 2} стр. 552**
Навигационная/мультимедийная система*^{1, 2}

*¹: При наличии

*²: В случае автомобилей с навигационной или мультимедийной системой см.
 “Руководство для владельца навигационной системы” или
 “Руководство для владельца навигационной и мультимедийной системы”.

■ Переключатели (автомобили с правым рулем)

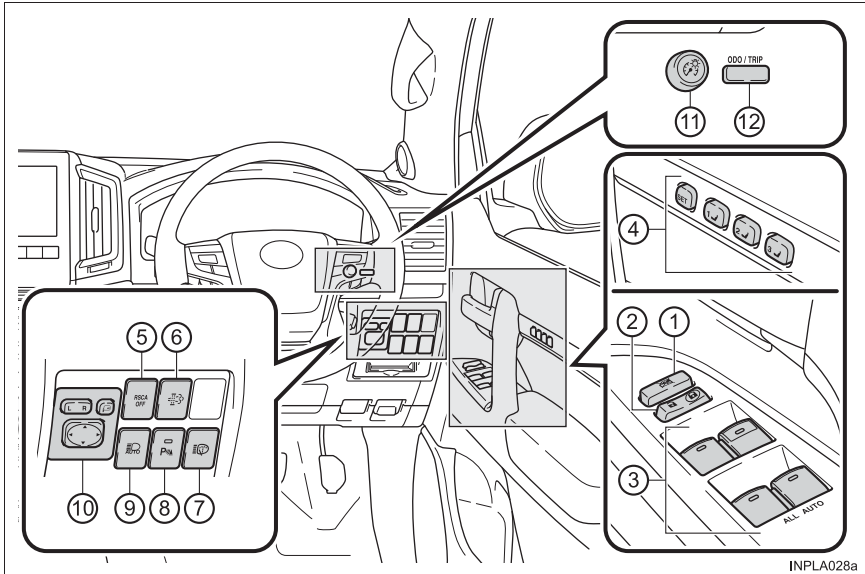

INPLA028a

- | | | |
|---|--|----------|
| ① | Переключатель блокировки окон | стр. 222 |
| ② | Переключатель запираения дверей | стр. 147 |
| ③ | Переключатели электропривода стеклоподъемников | стр. 222 |
| ④ | Кнопки памяти положений водителя* | стр. 204 |
| ⑤ | Переключатель "RSCA OFF"* | стр. 61 |
| ⑥ | Переключатель системы DPF* | стр. 529 |
| ⑦ | Переключатель очистителей фар | стр. 317 |
| ⑧ | Переключатель системы помощи при парковке Toyota | стр. 384 |
| ⑨ | Переключатель автоматического дальнего света фар* | стр. 299 |
| ⑩ | Регуляторы наружных зеркал заднего вида | стр. 218 |
| ⑪ | Регулятор подсветки комбинации приборов | стр. 122 |
| ⑫ | Одометр/маршрутный счетчик и кнопка обнуления маршрутного счетчика | стр. 121 |

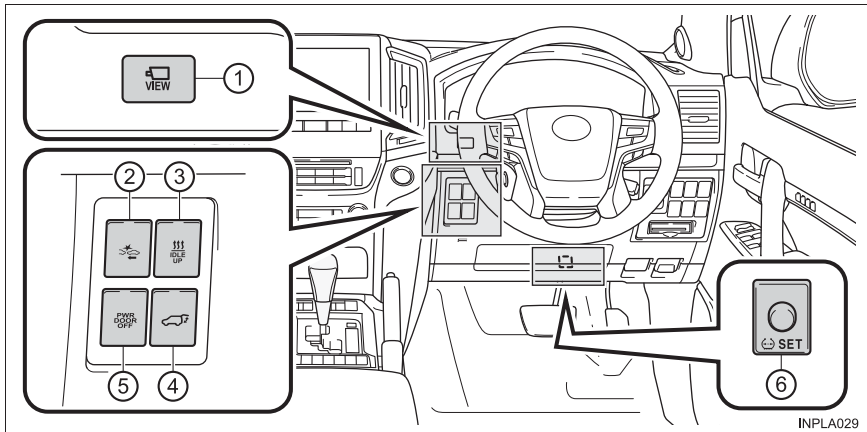

INPLA029

- ① Переключатель VIEW* стр. 458
- ② Переключатель PCS (Pre-Crash Safety system, система предаварийной безопасности)* стр. 332
- ③ Переключатель повышения холостых оборотов для работы отопителя стр. 628, 643
- ④ Переключатель электропривода двери багажного отделения* стр. 153
- ⑤ Главный переключатель электропривода двери багажного отделения* стр. 153
- ⑥ Переключатель сброса системы контроля давления в шинах* стр. 748

*: При наличии

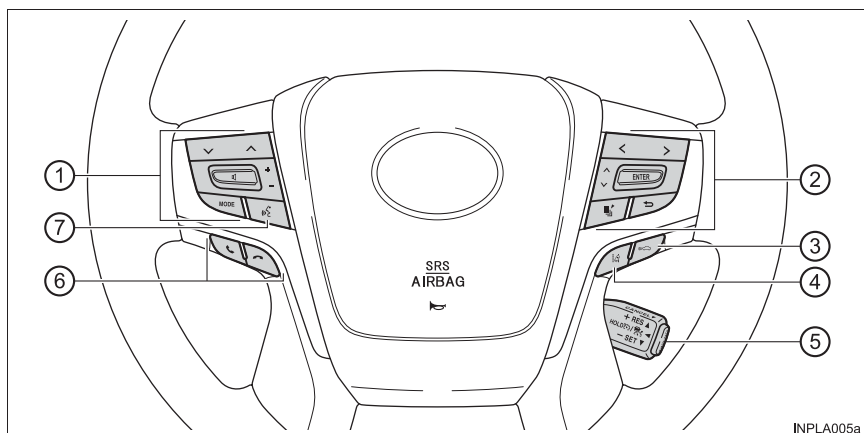

INPLA005a

- ① Переключатели дистанционного управления аудиосистемой*1, 2 стр. 595
- ② Переключатели управления приборами стр. 127
- ③ Кнопка установки расстояния между автомобилями*1 стр. 369
- ④ Переключатель LDA (система предупреждения о выходе за пределы полосы) стр. 349
- ⑤ Переключатель круиз-контроля*1
 Круиз-контроль*1 стр. 378
 Динамический радарный круиз-контроль*1 стр. 363
- ⑥ Переключатели телефона*1, 2 стр. 595
- ⑦ Переключатель голосового управления*1, 2

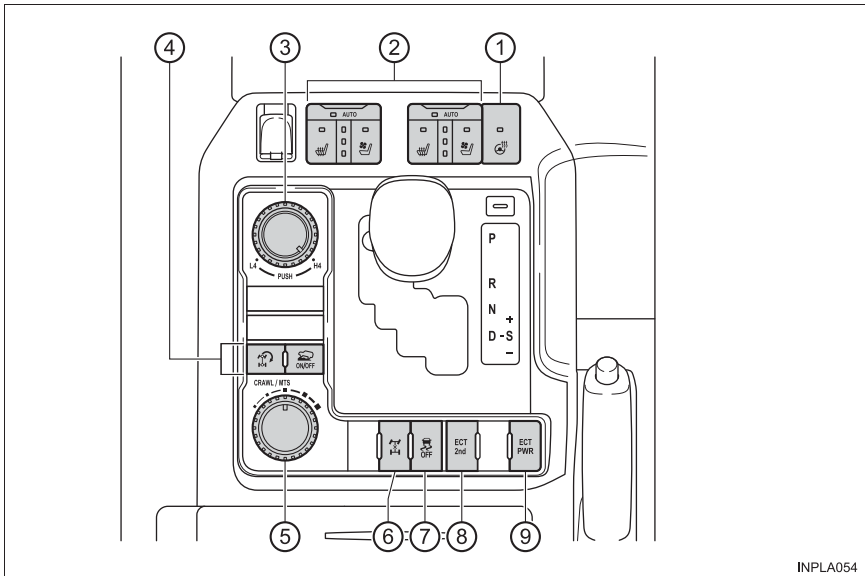

INPLA054

- ① Переключатель обогрева рулевого колеса*1 стр. 655
- ② Регуляторы обогрева/вентиляторов передних сидений*1 стр. 654
- ③ Переключатель управления полным приводом стр. 440
- ④ Переключатель “ползущего” режима стр. 447
- ⑤ Диск выбора режима Multi-terrain Select стр. 453
- ⑥ Переключатель блокировки/разблокировки межосевого дифференциала*1 стр. 441
- ⑦ Переключатель VSC OFF стр. 535
- ⑧ Переключатель режима начала движения со второй передачи стр. 285
- ⑨ Переключатель режима повышенной мощности стр. 285

*1: При наличии

*2: В случае автомобилей с навигационной или мультимедийной системой см. “Руководство для владельца навигационной системы” или “Руководство для владельца навигационной и мультимедийной системы”.

■ Салон (автомобили с правым рулем)

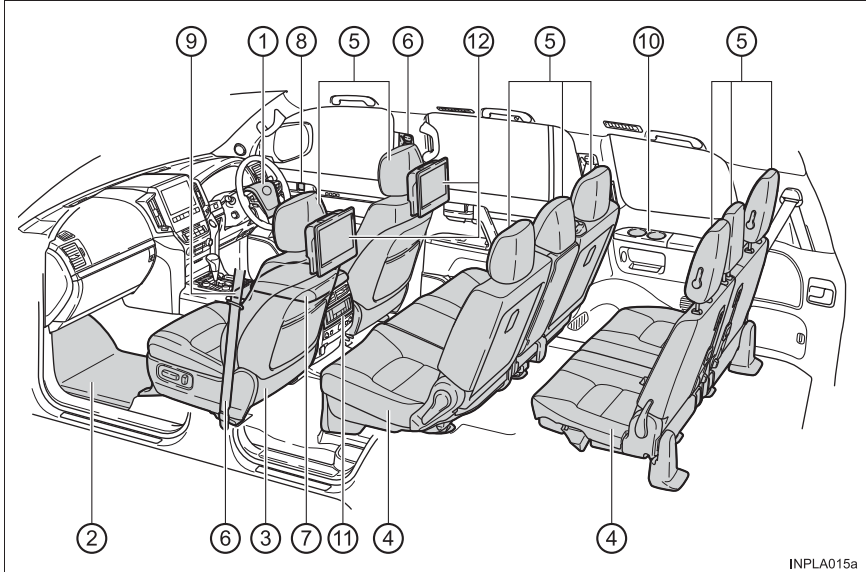

INPLA015a

- ① Подушки безопасности SRS стр. 46
- ② Коврики стр. 34
- ③ Передние сиденья стр. 191
- ④ Задние сиденья стр. 194
- ⑤ Подголовники стр. 209
- ⑥ Ремни безопасности стр. 38
- ⑦ Вещевой отсек консоли..... стр. 665
Охлаждаемый отсек*¹ стр. 674
- ⑧ Внутренние кнопки блокировки дверей..... стр. 147
- ⑨ Держатели стаканов..... стр. 667
- ⑩ Держатели бутылок стр. 669
- ⑪ Задняя система охлаждения*¹..... стр. 649
Задняя система кондиционирования воздуха*¹ стр. 651
- ⑫ Развлекательная система для пассажиров на задних сиденьях*^{1, 2}

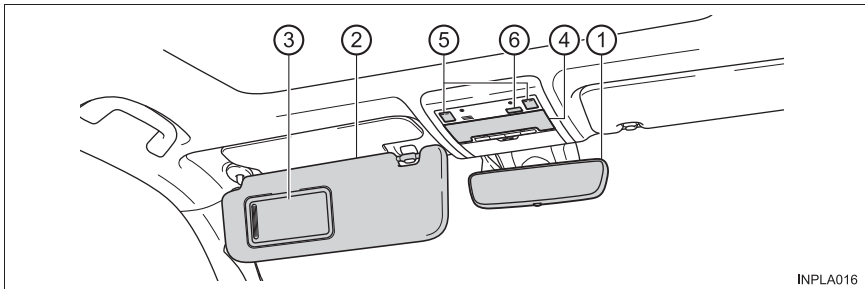

INPLA016

- ① Внутреннее зеркало заднего вида стр. 216
- ② Солнцезащитные козырьки^{*3} стр. 676
- ③ Косметические зеркала стр. 676
- ④ Фонари персонального освещения/
освещения салона^{*4} стр. 658
- ⑤ Переключатели люка^{*1} стр. 226
- ⑥ Выключатель датчика вторжения и датчика наклона^{*1} стр. 105

*1: При наличии

*2: В случае автомобилей с навигационной или мультимедийной системой см. "Руководство для владельца навигационной системы" или "Руководство для владельца навигационной и мультимедийной системы".

*3: ЗАПРЕЩАЕТСЯ устанавливать систему безопасности для детей, в которой ребенок сидит лицом против хода движения, на сиденье, перед которым расположена АКТИВНАЯ ПОДУШКА БЕЗОПАСНОСТИ, – это может привести к СМЕРТИ или СЕРЬЕЗНОЙ ТРАВМЕ РЕБЕНКА. (→стр. 89)



*4: На рисунке показаны передние фонари, но такие же фонари установлены и сзади.

Для безопасности и защиты

1

1-1. Для безопасной эксплуатации	
Перед началом движения.....	34
Для безопасности движения	36
Ремни безопасности	38
Подушки безопасности SRS...	46
Система ручного включения-выключения подушек безопасности.....	63
Сведения по безопасности детей	66
Системы безопасности для детей	67
Установка системы безопасности для детей.....	81
Меры предосторожности в отношении выхлопных газов.....	93
1-2. Охранная система	
Система иммобилайзера двигателя.....	94
Система двойного запираения	100
Охранная система	101

Перед началом движения

Коврик

Пользуйтесь только ковриками, специально предназначенными для автомобилей той же модели и того же года выпуска, что и Ваш автомобиль. Надежно закрепляйте их на месте установки.

- 1 Вставьте зажимы крепления в проушины коврика.

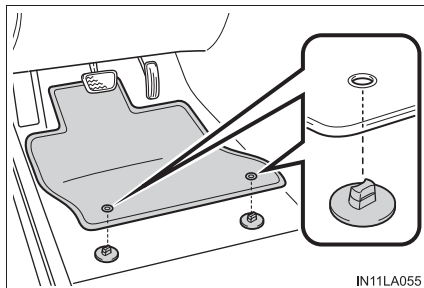

- 2 Поверните верхнюю ручку каждого зажима крепления для надежного закрепления коврика.

*: Обязательно совместите метки Δ .

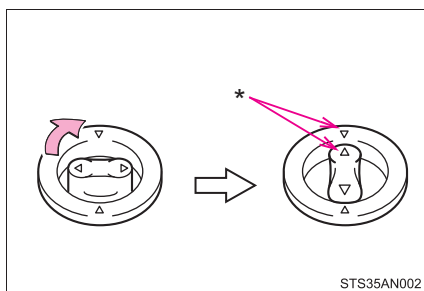

Зажимы крепления могут отличаться по форме от показанных на рисунке.

⚠ ПРЕДОСТЕРЕЖЕНИЕ!

Соблюдайте следующие меры предосторожности.

В противном случае коврик водителя может сдвинуться и помешать работе педалей во время движения. В результате возможен непредвиденный разгон автомобиля или сложности при торможении. Это может привести к аварии и, в результате, к смертельному исходу или тяжелым травмам.

■ При установке коврика под ногами водителя

- Запрещается использовать коврики, предназначенные для автомобилей других моделей или другого года выпуска, даже если это оригинальные коврики Toyota.
- Используйте только коврики, предназначенные для места водителя.
- Обязательно надежно закрепляйте коврик с помощью предусмотренных зажимов.
- Запрещается использовать два и более ковриков, положенных друг на друга.
- Не кладите коврик нижней стороной вверх или передней стороной назад.

■ Перед началом движения

- Убедитесь в том, что коврик надежно закреплен в правильном месте с использованием всех предусмотренных зажимов. Особенно внимательно производите эту проверку после чистки пола.
- При остановленном двигателе и рычаге управления трансмиссией в положении P (автоматическая трансмиссия) или N (ручная трансмиссия) полностью нажмите каждую педаль до пола и убедитесь, что коврик не мешает нажимать педали.

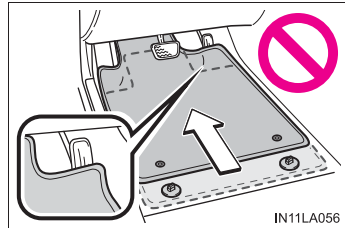

Для безопасности движения

Для обеспечения безопасности движения перед началом движения отрегулируйте сиденье и зеркало.

Правильное положение водителя при вождении

- ① Отрегулируйте угол спинки сиденья таким образом, чтобы Вы сидели прямо и Вам не нужно было наклоняться вперед, чтобы управлять автомобилем. (→стр. 191)
- ② Отрегулируйте сиденье таким образом, чтобы можно было полностью выжать педали и чтобы руки были слегка согнуты в локтях, когда они лежат на рулевом колесе. (→стр. 191)
- ③ Зафиксируйте подголовник в таком положении, чтобы его центр находился на уровне верхнего края ушей. (→стр. 209)
- ④ Правильно пристегивайте ремни безопасности. (→стр. 38)

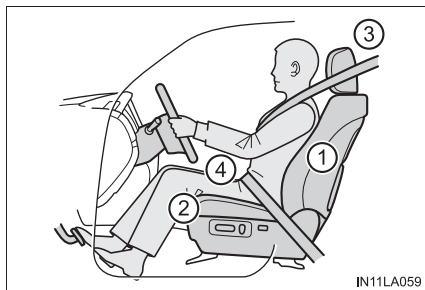

Правильное использование ремней безопасности

Перед началом движения убедитесь в том, что все пассажиры пристегнуты ремнями безопасности. (→стр. 38)

Применяйте подходящую для ребенка систему безопасности до тех пор, пока он не вырастет настолько, чтобы для него подходил ремень безопасности автомобиля. (→стр. 67)

Регулировка зеркал

Правильно отрегулируйте внутреннее и наружные зеркала заднего вида, чтобы обеспечить хороший обзор назад. (→стр. 216, 218)

ПРЕДОСТЕРЕЖЕНИЕ!

Соблюдайте перечисленные ниже меры предосторожности.

Несоблюдение этих мер может стать причиной тяжелой травмы или смертельного исхода.

- Не регулируйте положение сиденья водителя во время движения.
В процессе регулировки водитель может потерять управление автомобилем.
- Не подкладывайте подушку между спиной водителя или пассажира и спинкой сиденья.
Подушка может нарушить правильность положения водителя и снизить эффективность ремня безопасности и подголовника.
- Не кладите ничего под передние сиденья.
Предметы, находящиеся под передними сиденьями, могут застрять на полозьях и воспрепятствовать фиксации сидений. Это может привести к аварии; кроме того, может быть поврежден механизм регулировки.
- При дальних поездках регулярно отдыхайте, не дожидаясь появления признаков усталости.
Кроме того, если во время движения почувствуете усталость или сонливость, не продолжайте движение, а немедленно остановитесь для отдыха.

Ремни безопасности

Перед началом движения убедитесь в том, что все пассажиры пристегнуты ремнями безопасности.

Правильное использование ремней безопасности

- Вытяните плечевой ремень так, чтобы он проходил через плечо, но не касался шеи и не соскальзывал с плеча.
- Поясной ремень должен охватывать бедра как можно ниже.
- Отрегулируйте положение спинки сиденья. Сядьте прямо, так чтобы спина опиралась на спинку сиденья.
- Не перекручивайте ремень безопасности.



Пристегивание и расстегивание ремня безопасности (кроме центрального сиденья третьего ряда)

- ① Для пристегивания ремня безопасности вставьте ушко ремня в замок до защелкивания.
- ② Для отстегивания ремня безопасности нажмите кнопку разблокировки.

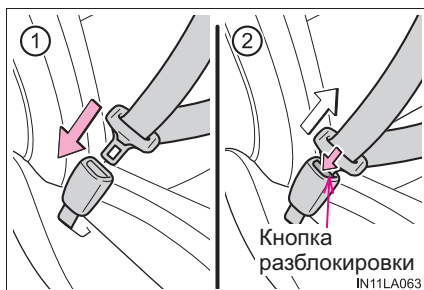

Пристегивание и расстегивание ремня безопасности центрального сиденья третьего ряда (при наличии)

1 Извлеките ушко ремня.

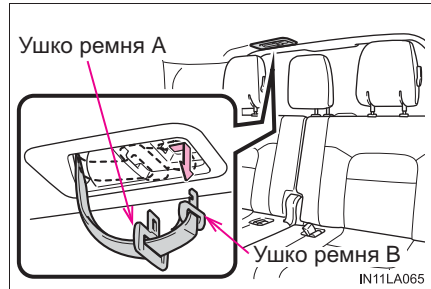

2 Вставьте ушко ремня В в замок В до защелкивания.

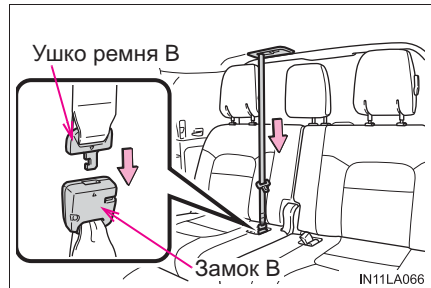

3 Вставьте ушко ремня А в замок А до защелкивания.

Чтобы расстегнуть ремень, нажмите кнопку разблокировки на замке А.

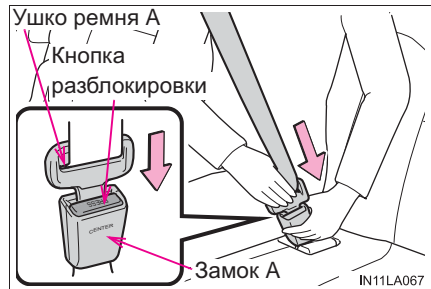

Расстегивание и хранение ремня безопасности центрального сиденья третьего ряда (при наличии)

- 1 Нажмите кнопку разблокировки на замке А.

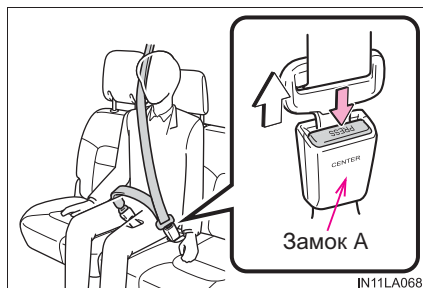

- 2 Вставьте либо механический ключ, либо ушко ремня А в замок В.

Для расстегивания и хранения ремня безопасности аккуратно убирайте ремень, удерживая его.



- 3 Сложите вместе ушко ремня А и ушко ремня В и уберите их в держатель.

Для последующего использования ремня безопасности выполните описанную выше процедуру в обратном порядке; извлеките ушки ремней и вставьте ушко ремня В в замок В.

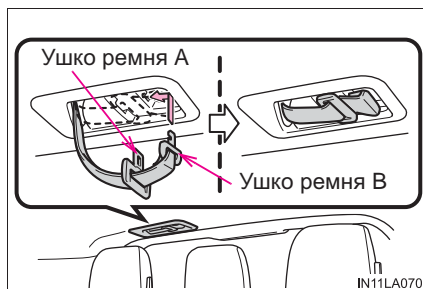

Регулировка высоты плечевого анкера ремня безопасности (передние сиденья и крайние сиденья второго ряда)

- ① Нажимая кнопку разблокировки, нажмите на плечевой анкер ремня безопасности.
- ② Потяните плечевой анкер ремня безопасности вверх.

Перемещайте узел настройки высоты вверх или вниз до защелкивания.

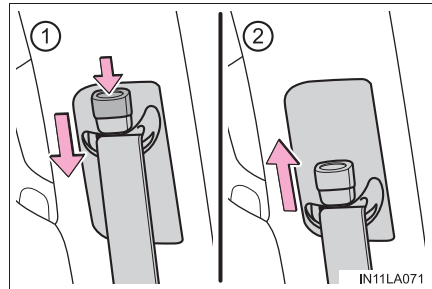

Узлы преднатяжения ремней безопасности (передние сиденья и крайние сиденья второго ряда [при наличии])

- ▶ Автомобили без боковых подушек безопасности и шторок безопасности SRS

Узлы преднатяжения помогают удержать пассажира, втягивая ремни безопасности при определенных типах сильного фронтального столкновения автомобиля.

Узлы преднатяжения не срабатывают в случае легкого фронтального удара, бокового удара, удара сзади или переворота автомобиля.

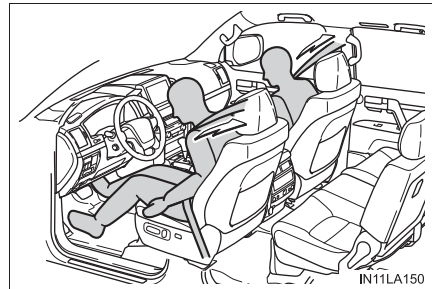

- ▶ Автомобили с боковыми подушками безопасности и шторками безопасности SRS

Узлы преднатяжения помогают удержать пассажиров, втягивая ремни при определенных типах фронтального столкновения и переворачивания автомобиля.

Узлы преднатяжения не срабатывают в случае легкого фронтального удара, бокового удара или удара сзади.

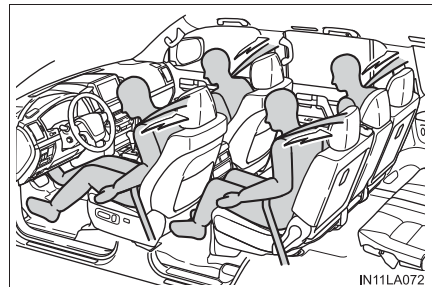

■ Механизм натяжения ремней безопасности с блокировкой в аварийной ситуации (ELR)

Втягивающий механизм заблокирует ремень при внезапной остановке или ударе. Ремень также может заблокироваться, если резко наклониться вперед. При медленных плавных перемещениях ремень вытягивается, обеспечивая полную свободу движения.

■ Если невозможно вытянуть ремень центрального сиденья третьего ряда (при наличии)

Оттяните пальцами ремень сиденья.

С силой потяните за ремень сиденья в направлении стрелки, затем отпустите его, чтобы он разблокировался.

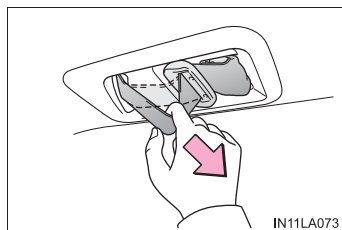

■ Использование ремня для детского сиденья

Ремни безопасности Вашего автомобиля были разработаны для взрослых людей.

- Применяйте подходящую для ребенка систему безопасности для детей до тех пор, пока он не вырастет настолько, чтобы для него подходили ремни безопасности автомобиля. (→стр. 67)
- Если ребенок настолько большой, что для него подходят ремни безопасности автомобиля, следуйте инструкциям по эксплуатации ремней безопасности на стр. 38.

■ Замена ремня после срабатывания узла преднатяжения

Если автомобиль подвергается нескольким столкновениям, узел преднатяжения срабатывает при первом столкновении, но не срабатывает при втором и последующих столкновениях.

■ Правила использования ремней безопасности

Если в стране, где Вы проживаете, существуют особые правила по использованию ремней безопасности, для замены или установки ремней безопасности обратитесь к авторизованному дилеру или в ремонтную мастерскую фирмы Toyota либо в организацию, имеющую надлежащее оснащение и квалификацию.

⚠ ПРЕДОСТЕРЕЖЕНИЕ!

Соблюдайте приведенные ниже меры предосторожности для снижения вероятности травмы в случае резкого торможения, неожиданного изменения направления движения или аварии.

Невыполнение этих требований может стать причиной тяжелой травмы или смертельного исхода.

■ **Использование ремня безопасности**

- Убедитесь в том, что у всех пассажиров застегнуты ремни безопасности.
- Обязательно правильно пристегивайтесь ремнем безопасности.
- Каждый ремень безопасности должен использоваться только одним человеком. Он не должен использоваться одновременно несколькими людьми, в том числе детьми.
- Toyota рекомендует сажать детей на задние сиденья и обязательно использовать ремни безопасности и/или соответствующую систему безопасности для детей.
- Для достижения правильного положения не наклоняйте сиденье больше, чем это необходимо. Ремень безопасности действует наиболее эффективно, когда пассажиры сидят прямо, опершись на спинку сиденья.
- Не пропускайте плечевой ремень под рукой.
- Обязательно следите за тем, чтобы поясной ремень располагался как можно ниже и удобней на бедрах.

■ **Беременные женщины**

Проконсультируйтесь у врача и пристегивайте ремень соответствующим образом. (→стр. 38)

Беременные женщины должны опускать поясной ремень как можно ниже точно так же, как и остальные пассажиры, полностью вытягивая плечевой ремень на плечо и следя за тем, чтобы ремень не пересекал окружность живота.

Неправильное размещение поясного ремня при резком торможении, неожиданном изменении направления движения или столкновении может стать причиной тяжелой травмы или смертельного исхода не только для беременной женщины, но и для плода.

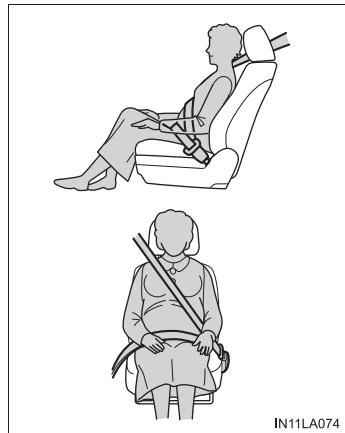

⚠ ПРЕДОСТЕРЕЖЕНИЕ!**■ Люди, страдающие различными заболеваниями**

Проконсультируйтесь у врача и пристегивайте ремень соответствующим образом. (→стр. 38)

■ Если в автомобиле находятся дети

Не разрешайте детям играть с ремнем безопасности. Если ремень наматается на шею ребенка, это может привести к удушью или другим серьезным травмам вплоть до смертельного исхода.

Если это произошло и замок невозможно отстегнуть, необходимо разрезать ремень с помощью ножниц.

■ Узлы преднатяжения ремней безопасности

Если узел преднатяжения был активирован, загорается контрольная лампа SRS. В этом случае ремень безопасности не может быть повторно использован и должен быть заменен у любого авторизованного дилера или в ремонтной мастерской Toyota либо в организации, имеющей надлежащее оснащение и квалификацию.

■ Настраиваемое плечевое крепление

Всегда следите за тем, чтобы плечевой ремень проходил через центр плеча. Ремень должен проходить подальше от шеи, но так, чтобы он не падал с плеча. Невыполнение этого требования может снизить степень защиты при аварии и стать причиной смерти или тяжелых травм в случае аварии, резкой остановки или неожиданного изменения направления движения. (→стр. 41)

■ При использовании ремня безопасности центрального сиденья третьего ряда (при наличии)

При использовании ремня безопасности центрального сиденья третьего ряда оба его замка должны быть застегнуты. Если застегнут только один замок, при резком торможении, неожиданном изменении направления или столкновении можно получить серьезные травмы, вплоть до смертельного исхода.

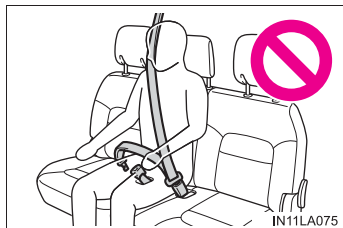

**ПРЕДОСТЕРЕЖЕНИЕ!****■ Повреждение и износ ремня безопасности**

- Закрывая дверь, следите за тем, чтобы не повредить ремень безопасности, его ушко или замок.
- Периодически проверяйте ремни и их работу. Проверяйте, не появились ли на ремнях порезы, признаки износа или ослабленные части. Не пользуйтесь поврежденными ремнями, пока их не заменят. Поврежденные ремни безопасности не защищают пассажира от гибели или серьезных травм.
- Убедитесь, что ремень и ушко зафиксированы в замке и ремень не перекручен.
Если ремень безопасности функционирует неправильно, немедленно обратитесь к авторизованному дилеру или в ремонтную мастерскую Toyota либо в организацию, имеющую надлежащее оснащение и квалификацию.
- Если автомобиль попал в серьезную аварию, замените узел сидений, в том числе ремни, даже в случае отсутствия явных повреждений.
- Не пытайтесь установить, снять, модифицировать, разобрать или утилизировать ремни безопасности. Автомобиль следует ремонтировать у авторизованного дилера или в ремонтной мастерской Toyota либо в другой организации, имеющей соответствующую квалификацию и оснащение. Неправильное обращение может привести к нарушениям в работе.

Подушки безопасности SRS

Подушки безопасности SRS срабатывают при определенных типах ударов автомобиля, которые могут привести к серьезным травмам пассажиров. Эти подушки совместно с ремнями безопасности служат для снижения риска гибели или серьезной травмы.

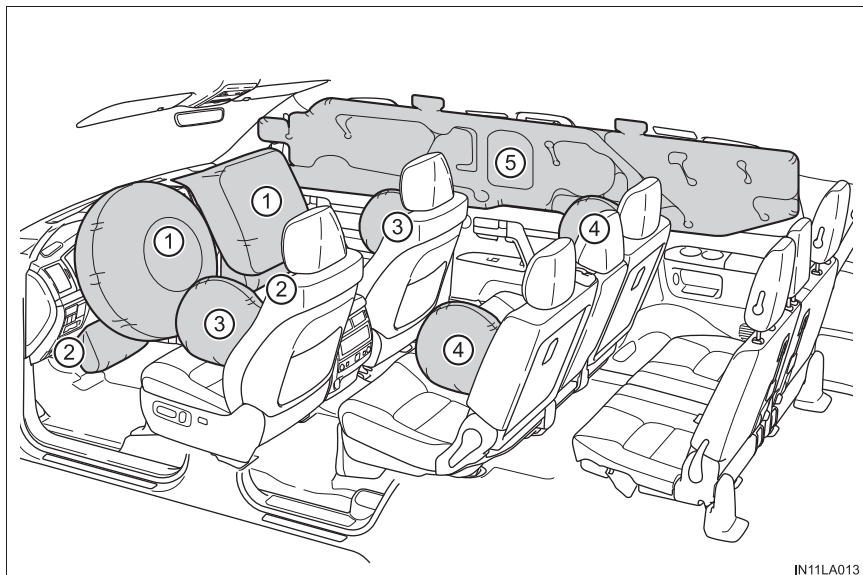

IN11LA013

◆ Передние подушки безопасности SRS

- ① Подушка безопасности SRS водителя/подушка безопасности переднего пассажира
Защищают голову и грудь водителя и переднего пассажира от удара о детали салона
- ② Подушка безопасности SRS на уровне коленей (при наличии)
Помогает защитить водителя и переднего пассажира

◆ Боковые подушки и шторки безопасности SRS

- ③ Передние боковые подушки безопасности SRS (при наличии)
Могут помочь защитить корпус людей на передних сиденьях.
- ④ Задние боковые подушки безопасности SRS (при наличии)
Помогают защитить корпус пассажиров крайних сидений второго ряда
- ⑤ Боковые шторки безопасности SRS (при наличии)
Помогают защитить, в основном, головы людей, занимающих крайние сиденья.

Компоненты системы подушек безопасности SRS

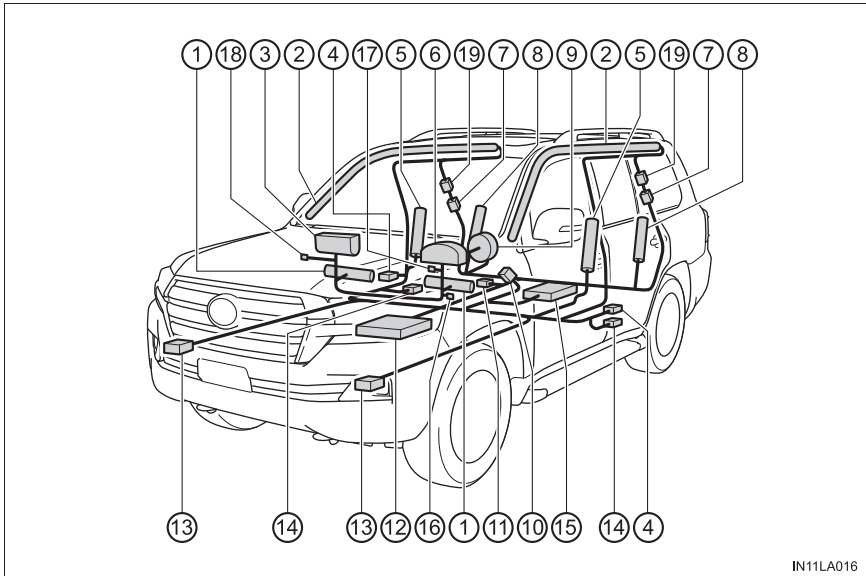

IN11LA016

- | | |
|--|---|
| ① Подушки безопасности на уровне коленей (при наличии) | ⑨ Подушка безопасности водителя |
| ② Шторки безопасности (при наличии) | ⑩ Выключатель замка ремня безопасности водителя |
| ③ Подушка безопасности переднего пассажира | ⑪ Датчик безопасности (задний) (при наличии) |
| ④ Датчики бокового удара (передняя дверь) (при наличии) | ⑫ Узел датчиков подушек безопасности |
| ⑤ Передние боковые подушки безопасности (при наличии) | ⑬ Датчики фронтального удара |
| ⑥ Контрольная лампа SRS и индикатор "RSCA OFF" (при наличии) | ⑭ Узлы преднатяжения ремней безопасности и ограничители силы (передние сиденья) |
| ⑦ Датчики бокового удара (задние) (при наличии) | ⑮ Датчик положения водительского сиденья |
| ⑧ Задние боковые подушки безопасности (крайнее сиденье второго ряда) (при наличии) | ⑯ Выключатель датчика переворота для боковых шторки безопасности (при наличии) |

- ⑰ Индикаторы “AIRBAG ON” и “AIRBAG OFF” (при наличии)
- ⑱ Ручной переключатель включения-выключения подушек безопасности (при наличии)
- ⑲ Узлы преднатяжения ремней безопасности (крайние сиденья второго ряда) (при наличии)

Выше показаны основные компоненты системы подушек безопасности SRS. Система подушек безопасности SRS управляется узлом датчиков подушек безопасности. При срабатывании подушек безопасности химическая реакция, проходящая в надувающих устройствах, стремительно наполняет подушки безопасности нетоксичным газом для сдерживания смещения вперед людей, находящихся в автомобиле.

ПРЕДОСТЕРЕЖЕНИЕ!

■ Меры предосторожности при обращении с подушками безопасности SRS

Соблюдайте перечисленные ниже меры предосторожности при обращении с подушками SRS.

Несоблюдение этих мер может стать причиной серьезной травмы вплоть до смертельного исхода.

- Водитель и все пассажиры автомобиля должны правильно пристегивать ремни безопасности.

Подушки безопасности SRS являются дополнительными устройствами, используемыми вместе с ремнями безопасности.

- Подушка безопасности SRS водителя разворачивается со значительной силой, что может привести к серьезной травме вплоть до смертельного исхода, в особенности, если водитель находится очень близко к подушке.

Поскольку опасная зона при надувании подушки безопасности водителя составляет первые 50–75 мм, Вы будете в безопасности, если расположитесь в 250 мм от нее. Это расстояние измеряется от центра рулевого колеса до Вашей груди. Если Вы сидите менее чем в 250 мм от рулевого колеса, то перед началом движения Вы можете изменить положение тела несколькими способами:

- Сдвиньте сиденье как можно дальше назад, но так, чтобы Вам было удобно пользоваться педалями.
- Слегка наклоните спинку сиденья. Хотя конструкции автомобилей отличаются друг от друга, многие водители могут установить расстояние в 250 мм даже тогда, когда сиденье водителя полностью сдвинуто вперед, просто немного отклонив спинку сиденья. Если наклон спинки сиденья ухудшает обзор, подложите устойчивую, нескользкую подушку, или поднимите сиденье, если в Вашем автомобиле предусмотрена такая функция.
- Если положение рулевого колеса в Вашем автомобиле можно регулировать, наклоните его вниз. Это позволит направить подушку безопасности на Вашу грудь, а не на голову или шею.

Сиденье следует регулировать в соответствии с приведенными выше рекомендациями, сохраняя контроль над педалями, рулевым колесом и обеспечивая хороший обзор органов управления на панели приборов.

⚠ ПРЕДОСТЕРЕЖЕНИЕ!

■ Меры предосторожности при обращении с подушками безопасности SRS

- Подушка безопасности SRS переднего пассажира также разворачивается со значительной силой и может стать причиной серьезной травмы, вплоть до смертельного исхода, особенно если пассажир находится очень близко от нее. Сиденье переднего пассажира должно располагаться как можно дальше от подушки безопасности, в то время как спинку сиденья следует отрегулировать так, чтобы пассажир сидел прямо.
- Неправильно посаженные и/или пристегнутые младенцы и дети могут погибнуть или получить серьезные травмы от раскрывающихся подушек безопасности. Если младенец или ребенок еще слишком мал для того, чтобы использовать ремень безопасности, он должен быть правильно закреплен с помощью системы безопасности для детей. Toyota настоятельно рекомендует, чтобы все младенцы и дети находились в автомобиле на заднем сиденье и были надежно зафиксированы на своих местах. Задние сиденья являются более безопасными для детей, чем переднее сиденье. (→стр. 67)
- Не сидите на краю сиденья и не прислоняйтесь к приборной доске.

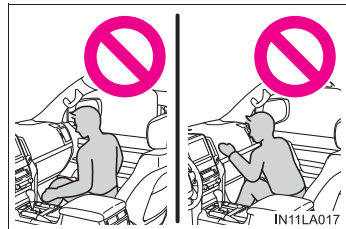

- Не позволяйте ребенку стоять перед подушкой безопасности SRS переднего пассажира или сидеть на коленях переднего пассажира.
- Не позволяйте пассажирам переднего сиденья держать на коленях какие-либо предметы.

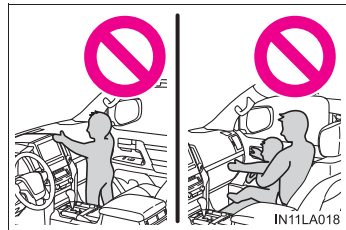

⚠ ПРЕДОСТЕРЕЖЕНИЕ!

■ Меры предосторожности при обращении с подушками безопасности SRS

- Автомобили без шторок безопасности SRS:

не прислоняйтесь к передней двери.

Автомобили со шторками безопасности SRS:

не прислоняйтесь к двери, боковому обвязочному брусу крыши кузова, а также к передней, боковой или задней стойке.

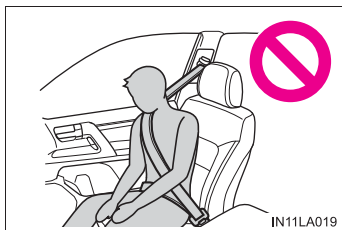

IN11LA019

- Автомобили с боковыми подушками безопасности SRS:

не разрешайте никому стоять на коленях на пассажирских сиденьях лицом к двери или высовывать голову или руки из автомобиля.

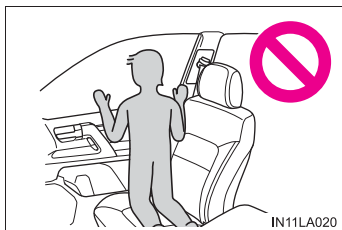

IN11LA020

- Автомобили без подушек безопасности SRS на уровне коленей:

Ничего не прикрепляйте и не прислоняйте к приборной доске или вблизи нее, а также к центральной части рулевого колеса.

Эти предметы могут действовать, как пуля, при срабатывании подушек безопасности SRS водителя и переднего пассажира.

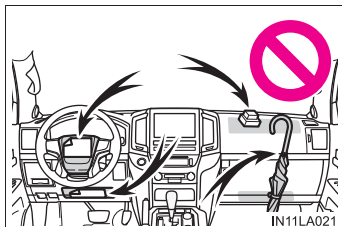

IN11LA021

Автомобили с подушками безопасности SRS на уровне коленей:

Ничего не прикрепляйте и не прислоняйте к приборной доске или вблизи нее, к центральной части рулевого колеса или к нижней части панели приборов.

Эти предметы могут действовать, как пуля, при срабатывании подушек безопасности SRS водителя и переднего пассажира, а также подушек безопасности на уровне коленей.

⚠ ПРЕДОСТЕРЕЖЕНИЕ!**■ Меры предосторожности при обращении с подушками безопасности SRS**

- Автомобили с боковыми шторками безопасности SRS:

Не прикрепляйте никакие предметы к двери, ветровому стеклу, стеклам дверей, передней, боковой или задней стойкам, боковому обвязочному брусу крыши кузова или к дополнительной ручке (кроме наклейки ограничения скорости →стр. 863).

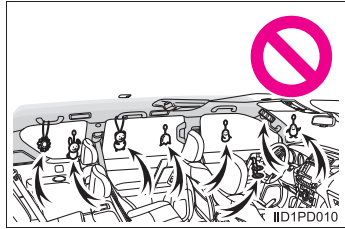

- Автомобили с боковыми шторками безопасности SRS:

Не вешайте на крючки вешалки плечики для одежды или другие твердые предметы. При срабатывании боковых шторок безопасности SRS все эти предметы разлетаются по салону и могут привести к гибели или серьезным травмам.

- Автомобили с подушкой безопасности SRS на уровне коленей:

Если в месте срабатывания подушки безопасности на уровне коленей SRS установлена виниловая крышка, не забудьте снять ее.

⚠ ПРЕДОСТЕРЕЖЕНИЕ!**■ Меры предосторожности при обращении с подушками безопасности SRS**

- **Автомобили с боковыми подушками безопасности SRS:**

Не используйте аксессуары для сидений, экранирующие области срабатывания подушек безопасности SRS, поскольку они могут помешать надуванию подушек. Такие аксессуары могут помешать правильному срабатыванию боковых подушек безопасности, привести к блокировке системы или же вызвать случайное надувание боковых подушек безопасности, что может привести к серьёзным травмам или смертельному исходу.

- Не стучите и не надавливайте на места, где находятся компоненты подушек безопасности SRS.

Это может стать причиной неправильной работы подушек безопасности SRS.

- Не касайтесь никаких компонентов системы сразу после срабатывания (надувания) подушек безопасности SRS, поскольку они могут быть горячими.

- Если Вам трудно дышать после срабатывания подушки безопасности SRS, откройте дверь или окно, чтобы обеспечить приток свежего воздуха, или выйдите из автомобиля, если это не опасно. При первой возможности смойте с себя остатки материалов от срабатывания подушек для предотвращения раздражения кожи.

- **Автомобили без шторок безопасности SRS:**

Если отделения, где хранятся подушки безопасности SRS, например центральная часть рулевого колеса, повреждены или имеют трещины, обратитесь к авторизованному дилеру или в ремонтную мастерскую Toyota либо в организацию, имеющую надлежащее оснащение и квалификацию, для их замены.

Автомобили со шторками безопасности SRS:

Если отделения, где хранятся подушки безопасности SRS, например центральная часть рулевого колеса или отделка передней, боковой и задней стоек, повреждены или имеют трещины, обратитесь к авторизованному дилеру или в ремонтную мастерскую Toyota либо в организацию, имеющую надлежащее оснащение и квалификацию, для их замены.

⚠ ПРЕДОСТЕРЕЖЕНИЕ!

■ Модификация и утилизация компонентов системы подушек безопасности SRS

Не утилизируйте автомобиль и не осуществляйте никакие из перечисленных ниже модификаций без консультации с авторизованным дилером или ремонтной мастерской Toyota либо с другой организацией, имеющей надлежащее оснащение и квалификацию. Подушки безопасности SRS могут случайно сработать (надуться) и стать причиной серьезной травмы вплоть до смертельного исхода.

● Установка, снятие, разборка и ремонт подушек безопасности SRS

● Автомобили без шторок безопасности SRS:

Ремонт, модификация, снятие или замена рулевого колеса, приборной панели, приборной доски, сидений или обивки сидений

Автомобили со шторками безопасности SRS:

Ремонт, модификация, снятие или замена рулевого колеса, панели приборов, приборной доски, сидений или обивки сидений, передней, боковой и задней стоек или боковых обвязочных брусьев крыши

● Автомобили без шторок безопасности SRS:

Ремонт или модификация переднего крыла или переднего бампера

Автомобили со шторками безопасности SRS:

Ремонт или модификация переднего крыла, переднего бампера или боковой части салона

● Автомобили без шторок безопасности SRS:

Установка защиты на переднюю решетку (защитные дуги или “кенгурятники” и т.п.), снегоочистителей, лебедок

Автомобили со шторками безопасности SRS:

Установка защиты на переднюю решетку (защитные дуги или “кенгурятники” и т.п.), снегоочистителей, лебедок или багажника на крыше

● Модификация системы подвески автомобиля

● Установка электронных приборов, например устройств двухсторонней радиосвязи (РЧ-передатчика) или CD-плееров

■ При срабатывании (надувании) подушек SRS

- В результате контакта с подушкой безопасности SRS вследствие высокой скорости ее срабатывания (надувания) возможны небольшие ушибы, ожоги или ссадины.
- При срабатывании слышен громкий хлопок и вылетает белый порошок.
- Автомобили без шторок безопасности SRS:
Части модуля подушек безопасности (втулка рулевого колеса, крышка подушки безопасности и насос), а также передние сиденья могут оставаться сильно нагретыми в течение нескольких минут. Сама подушка безопасности также может быть горячей.
Автомобили со шторками безопасности SRS:
Части модуля подушек безопасности (втулка рулевого колеса, крышка подушки безопасности и насос), а также передние сиденья, части передних, центральных и задних стоек кузова и боковой обвязочный брус крыши могут оставаться сильно нагретыми в течение нескольких минут. Сама подушка безопасности также может быть горячей.
- Может растрескаться ветровое стекло.

■ Условия срабатывания подушек безопасности SRS (передние подушки безопасности SRS)

● Передние подушки безопасности SRS срабатывают в случае удара, превышающего по силе установленный пороговый уровень (уровень силы, соответствующий лобовому столкновению на скорости приблизительно 20–30 км/ч с фиксированной стеной, которая не подвергается смещению или деформации).

Однако в перечисленных ниже ситуациях эта пороговая скорость может быть значительно выше:

- Если автомобиль сталкивается с объектом (например, припаркованным автомобилем или дорожным знаком), который при ударе может перемещаться или деформироваться
- Если автомобиль подминается во время столкновения (например, когда капот автомобиля “подныривает” под платформу грузовика и т.п.)
- В зависимости от типа столкновения возможна активация только узлов преднатяжения ремней безопасности.

■ Условия срабатывания подушек безопасности SRS (боковые подушки безопасности и боковые шторки безопасности SRS)

● Боковые подушки и шторки безопасности SRS срабатывают в случае удара, превышающего по силе установленный пороговый уровень (уровень силы, соответствующий силе удара при столкновении автомобиля массой 1500 кг с кузовом автомобиля с направления, перпендикулярного ориентации автомобиля, при скорости 20–30 км/ч.)

- Шторки безопасности SRS срабатывают в случае переворачивания автомобиля.
- Боковые подушки и шторки безопасности SRS сработают в случае сильного лобового удара.

■ Обстоятельства, при которых подушки безопасности SRS могут срабатывать (надуваться) не вследствие столкновения

Передние и боковые подушки безопасности SRS и шторки безопасности SRS (при наличии) могут раскрыться, если нижняя часть автомобиля подвергается сильному удару. Некоторые примеры показаны на рисунке.

- Удар о бордюр, кромку тротуара или о твердую поверхность
- Падение в глубокую яму или перескакивание через нее
- Жесткое приземление или падение автомобиля

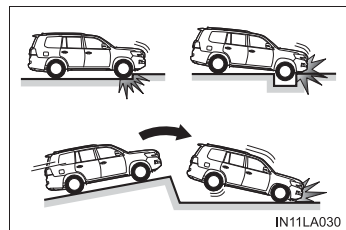

Боковые шторки безопасности SRS могут также раскрыться в ситуациях, показанных на рисунке.

- Угол наклона автомобиля близок к углу опрокидывания
- В результате бокового скольжения автомобиль ударяется о бордюр

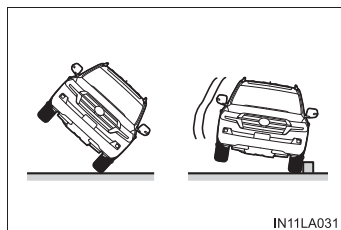

■ Типы столкновений, при которых подушки безопасности SRS (передние подушки безопасности SRS) могут не сработать

Передние подушки безопасности SRS обычно не срабатывают в случае удара сбоку или сзади, при переворачивании автомобиля, а также в случае фронтального столкновения на малой скорости. Тем не менее всегда, когда столкновение любого типа вызывает достаточное замедление движения автомобиля в поступательном направлении, может произойти раскрытие передних подушек безопасности SRS.

- Боковое столкновение
- Удар сзади
- Переворачивание автомобиля

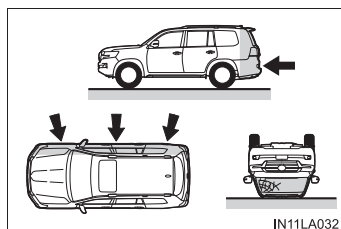

■ Типы столкновений, при которых могут не сработать подушки безопасности SRS (боковые подушки и шторки безопасности SRS)

Боковые подушки безопасности и шторки безопасности SRS могут не сработать, если автомобиль подвергся боковому удару под определенным углом или боковому удару в кузов автомобиля, но вне зоны пассажирского салона.

- Боковой удар в корпус автомобиля вне зоны пассажирского салона
- Боковое столкновение под углом

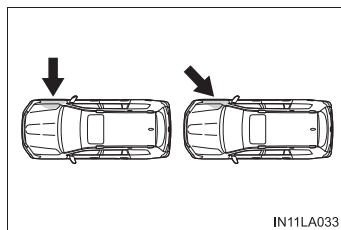

Боковые подушки безопасности SRS обычно не срабатывают в случае удара сзади, при переворачивании автомобиля, а также в случае бокового или фронтального столкновения на малой скорости.

- Удар сзади
- Переворачивание автомобиля

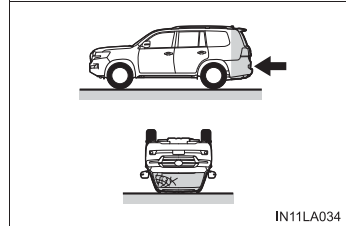

Срабатывание боковых шторок безопасности SRS в случае удара сзади, при переворачивании автомобиля через переднюю или заднюю часть, а также в случае бокового или фронтального столкновения на малой скорости в принципе не предусмотрено.

- Удар сзади
- Переворачивание через переднюю или заднюю часть

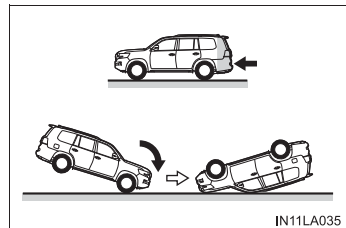

■ Когда обращаться к авторизованному дилеру или в ремонтную мастерскую Toyota либо в другую организацию, имеющую соответствующую квалификацию и оснащение

В указанных ниже случаях необходимо проверить и/или отремонтировать автомобиль. Как можно скорее обратитесь к авторизованному дилеру или в ремонтную мастерскую Toyota либо в другую организацию, имеющую соответствующую квалификацию и оснащение.

- Сработали какие-либо из подушек безопасности SRS.

- Передняя часть автомобиля повреждена или деформирована или пострадала в дорожно-транспортном происшествии, недостаточно серьезном для срабатывания передних подушек безопасности SRS.

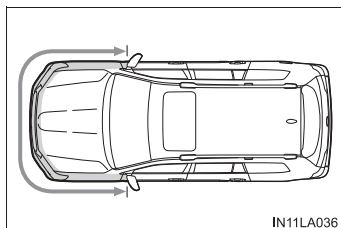

- Автомобили с боковыми подушками безопасности и шторками безопасности SRS:

Частичное повреждение или деформация двери или окружающей ее области, или автомобиль пострадал в дорожно-транспортном происшествии, недостаточно серьезном для срабатывания боковых подушек и шторок безопасности SRS.

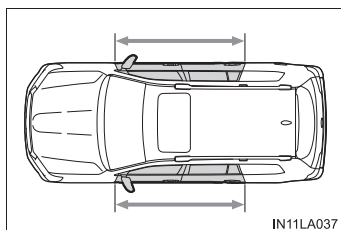

- Автомобили без подушек безопасности SRS на уровне коленей:

Отделение для подушки безопасности в рулевом колесе или приборная доска рядом с подушкой безопасности переднего пассажира поцарапаны, имеют трещины или повреждены каким-либо другим образом.

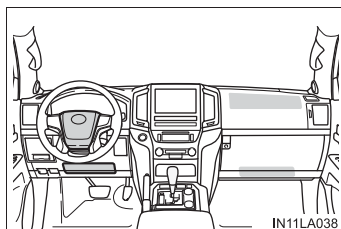

Автомобили с подушками безопасности SRS на уровне коленей:

отделение для подушки безопасности в рулевом колесе, приборная доска рядом с подушкой безопасности переднего пассажира или нижняя часть панели приборов поцарапаны, имеют трещины или повреждены каким-либо другим образом.

- Автомобили с боковыми подушками безопасности SRS:
Поверхности сидений с боковыми подушками безопасности поцарапаны, имеют трещины или повреждены каким-либо другим образом.

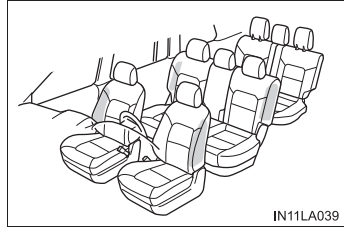

- Автомобили со шторками безопасности SRS:
Части передних, боковых или задних стоек или отделки бокового обвязочного бруса крыши кузова (подкладка), внутри которых находятся шторки безопасности, поцарапаны, имеют трещины или повреждены.

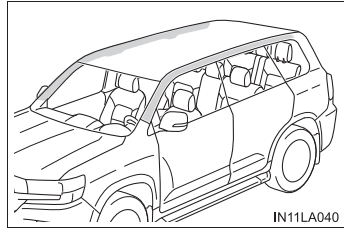

Отключение срабатывания боковых шторок безопасности при перевороте автомобиля (при наличии)

ON/OFF (удерживается в течение нескольких секунд)

Включается индикатор “RSCA OFF” (только когда переключатель двигателя находится в режиме IGNITION ON).

Датчик переворота для боковых шторок безопасности и узлы преднатяжения ремней безопасности автоматически включаются каждый раз при переводе переключателя двигателя в режим IGNITION ON.

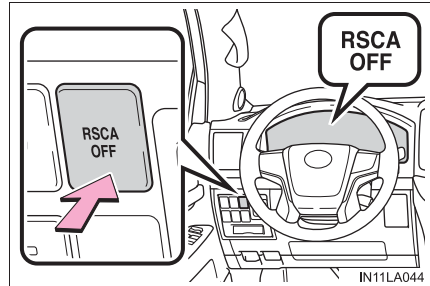

- **Этим переключателем следует пользоваться только в следующих случаях**
В ситуациях, когда срабатывание подушки безопасности нежелательно (например, при экстремальном вождении по бездорожью).
- **Условия срабатывания при горящем индикаторе “RSCA OFF”**
 - При переворачивании автомобиля боковые шторки безопасности и узлы преднатяжения ремней безопасности не срабатывают.
 - Боковые шторки безопасности срабатывают при сильном боковом ударе.
 - Узлы преднатяжения активируются при сильном фронтальном столкновении.

**ПРЕДОСТЕРЕЖЕНИЕ!****■ Для обычного движения**

Убедитесь, что индикатор "RSCA OFF" не горит. Если оставить его включенным, в случае аварии боковая шторка безопасности не сработает, что может привести к гибели или серьезной травме.

Система ручного включения-выключения подушек безопасности*

Эта система отключает подушку безопасности переднего пассажира, боковую подушку безопасности переднего пассажира и подушку безопасности на уровне коленей переднего пассажира. Отключайте подушки безопасности только в том случае, если система безопасности для детей устанавливается на переднем пассажирском сиденье.

① Индикатор "PASSENGER AIRBAG"

Индикатор ON горит, когда система подушек безопасности включена. (Только когда переключатель двигателя находится в режиме IGNITION ON.)

▶ Тип А

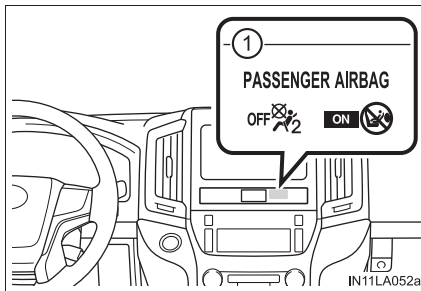

▶ Тип В

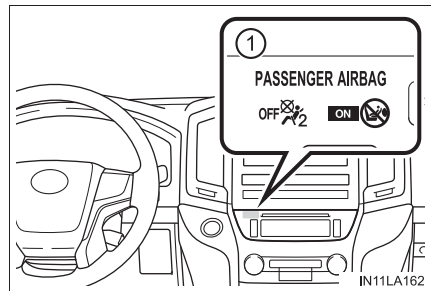

② Ручной переключатель включения-выключения подушек безопасности

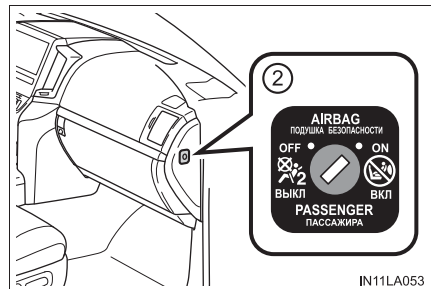

*: При наличии

Отключение подушки безопасности сиденья переднего пассажира, боковой подушки безопасности переднего пассажира и подушки безопасности на уровне коленей переднего пассажира.

Вставьте механический ключ в цилиндр и поверните его в положение OFF.

Включается индикатор OFF (только когда переключатель двигателя находится в режиме IGNITION ON).

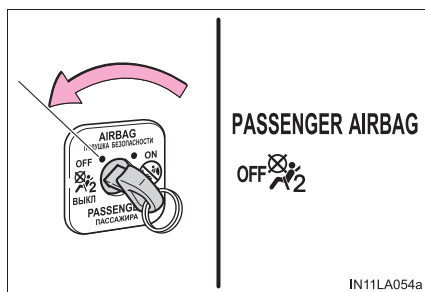

■ Сведения об индикаторе “PASSENGER AIRBAG”

Возникновение каких-либо из проблем, перечисленных ниже, может свидетельствовать о неисправности системы. Автомобиль необходимо проверить у авторизованного дилера или в ремонтной мастерской Toyota либо в другой организации, имеющей соответствующую квалификацию и оснащение.

- Не горит ни индикатор ON, ни индикатор OFF.
- Не происходит изменений состояния индикатора при установке ручного переключателя включения-выключения подушек безопасности в положение ON или OFF.

**ПРЕДОСТЕРЕЖЕНИЕ!****■ При установке системы безопасности для детей**

Из соображений безопасности всегда устанавливайте систему безопасности для детей на заднее сиденье. В случае, если заднее сиденье невозможно использовать, может использоваться переднее сиденье, но для этого необходимо вручную отключить (OFF) систему подушек безопасности.

Если система подушек безопасности будет включена, то при сильном ударе срабатывание (надувание) подушки безопасности может стать причиной серьезной травмы ребенка вплоть до смертельного исхода.

■ Если система безопасности для детей не установлена на переднем сиденье

Убедитесь в том, что система ручного включения-выключения подушек безопасности находится в режиме ON.

Если переключатель находится в положении OFF, то подушка безопасности может не сработать в случае аварии, что может стать причиной серьезной травмы вплоть до смертельного исхода.

Сведения по безопасности детей

Если в автомобиле находятся дети, соблюдайте следующие меры предосторожности.

Применяйте подходящую для ребенка систему безопасности до тех пор, пока он не вырастет настолько, чтобы для него подходил ремень безопасности автомобиля.

- Рекомендуется размещать детей на задних сиденьях во избежание случайных контактов с рычагом управления трансмиссией, рычагом включения стеклоочистителей и т.п.
- Используйте защитную функцию блокировки задних дверей или переключатель блокировки окон, чтобы дети во время движения не могли случайно открыть двери или включить электрические стеклоподъемники. (→стр. 148, 222)
- Не разрешайте маленьким детям управлять оборудованием, которое может прищемить какие-либо части тела, например электрическими стеклоподъемниками, капотом, дверью багажного отделения, сиденьями и т.п.



ПРЕДОСТЕРЕЖЕНИЕ!

Ни в коем случае не оставляйте детей в автомобиле без присмотра, не давайте детям ключи и не позволяйте детям пользоваться ключами.

Дети могут запустить двигатель автомобиля или переключить трансмиссию в нейтральное положение. Имеется также опасность того, что дети могут травмироваться сами, играя со стеклоподъемниками, люком (при наличии) или другими узлами автомобиля. Кроме того, сильный нагрев салона автомобиля или, наоборот, слишком низкая температура в салоне могут быть смертельно опасными для детей.

Системы безопасности для детей

Toyota настоятельно рекомендует использовать системы безопасности для детей.

Следует помнить

Исследования показали, что установка системы безопасности для детей на заднем сиденье намного безопасней, чем ее установка на переднем пассажирском сиденье.

- Выберите систему безопасности для детей, подходящую для Вашего автомобиля и соответствующую возрасту и комплекции ребенка.
- Подробные сведения по установке системы безопасности для детей приводятся в инструкции к системе.

В настоящем руководстве приводятся общие сведения по установке системы. (→стр. 81)

- Если в стране, где Вы проживаете, существуют особые правила по использованию системы безопасности для детей, для ее установки обратитесь к авторизованному дилеру или в ремонтную мастерскую фирмы Toyota либо в организацию, имеющую надлежащее оснащение и квалификацию.
- Toyota рекомендует использовать систему безопасности для детей, соответствующую нормативам ECE № 44.

Типы систем безопасности для детей

В соответствии с нормативами ECE № 44 системы безопасности для детей подразделяются на 5 перечисленных ниже групп.

Группа 0: до 10 кг (0–9 месяцев)

Группа 0+: до 13 кг (0–2 года)

Группа I: от 9 до 18 кг (9 месяцев – 4 года)

Группа II: от 15 до 25 кг (4 года – 7 лет)

Группа III: от 22 до 36 кг (6–12 лет)

В настоящем руководстве для владельца рассматриваются 3 типа популярных систем безопасности для детей с фиксацией ремнями безопасности:

► Сиденье для младенца

Соответствует группе 0 и 0+ нормативов ECE № 44

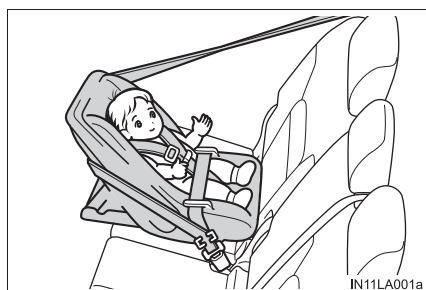

► Сиденье для дошкольника

Соответствует группе 0+ и I нормативов ECE № 44



► Сиденье для школьника

Соответствует группам II и III нормативов ECE № 44



Допустимость установки систем безопасности для детей в различных положениях

Если Ваша система безопасности для детей относится к категории “универсальных”, ее можно установить в положения, указанные символами U или UF в приведенной ниже таблице (“UF” относится только к системам безопасности для детей, устанавливаемым лицом по ходу движения). Категория систем безопасности для детей и весовая группа указаны в руководстве по эксплуатации системы безопасности для детей.

Если Ваша система безопасности для детей не входит в категорию “универсальных” (или если Вы не можете найти о ней информацию в приведенной ниже таблице), см. “список автомобилей” для данной системы безопасности или обратитесь за информацией к продавцу системы безопасности для детей.

Весовые группы	Положение установки					Рекомендуемые системы безопасности для детей
	Сиденье переднего пассажира		Сиденье второго ряда		Сиденье третьего ряда (при наличии)	
	Ручной переключатель включения-выключения подушек безопасности		Крайнее	Центральное	Крайнее	
0 До 10 кг (0–9 месяцев)	Х	U*1	U	U	U	“TOYOTA GO+, BABYSAFE PLUS” “TOYOTA MINI”
0+ До 13 кг (0–2 года)	Х	U*1	U	U	U	
I от 9 до 18 кг (9 месяцев – 4 года)	Лицом назад – Х	U*1, 2	U*2	U*2	U*2	“TOYOTA DUO+”
	Лицом по ходу движения – UF*1, 2					
II, III От 15 до 36 кг (4 года – 12 лет)	UF*1, 2	U*1, 2	U*2	U*2	U*2	“TOYOTA KID”*3 “TOYOTA KIDFIX”*3 (Может быть установлена с креплениями ISOFIX.)

Расшифровка буквенных обозначений в приведенной выше таблице:

X: Неприемлемое положение для детей в данной весовой группе.

U: Подходит для “универсальной” категории систем безопасности для детей, проверенных для использования в данной весовой группе.

UF: Подходит для “универсальной” категории систем безопасности для детей, проверенных для использования в данной весовой группе, в которых ребенок сидит лицом по ходу движения.

*1: Установите спинку сиденья в вертикальное положение. Отодвиньте переднее сиденье в самое заднее положение. Если высоту пассажирского сиденья можно регулировать, ее следует установить в самое верхнее положение.

*2: Если подголовник мешает установке системы безопасности для детей и может быть снят, снимите его. Либо зафиксируйте подголовник в самом верхнем положении.

*3: Установка на сиденье третьего ряда невозможна.

При креплении некоторых типов систем безопасности для детей на сиденье второго или третьего ряда может оказаться невозможным надлежащее использование ремней безопасности в положениях рядом с системой безопасности без вмешательства в нее или ухудшения эффективности ремней безопасности.

Убедитесь в том, что ремень безопасности плотно прилегает к телу, располагаясь вокруг плеча и внизу на бедрах. Если это не достигнуто или если ремень мешает системе безопасности для детей, переместитесь в другое положение.

Несоблюдение этих мер может стать причиной тяжелой травмы или смертельного исхода.

Указанная в таблице система безопасности для детей может отсутствовать за пределами стран ЕС.

- При установке системы безопасности для детей на заднем сиденье настройте переднее сиденье таким образом, чтобы оно не мешало системе безопасности для детей.
- Если при установке детского кресла с опорой спинка сиденья мешает установке детского кресла в опору, наклоните спинку назад.
- Если при установке детского кресла, в котором ребенок сидит лицом по ходу движения, между детским креслом и спинкой сиденья есть зазор, отрегулируйте спинку сиденья для обеспечения хорошего контакта.

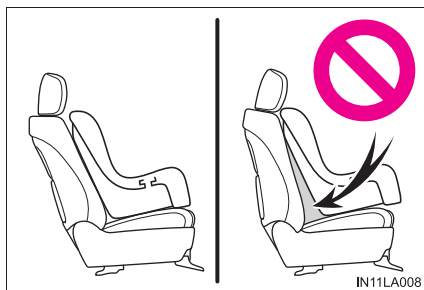

- Если плечевой анкер ремня безопасности находится перед направляющей ремня детского кресла, сдвиньте подушку сиденья вперед.
- Если при установке кресла для школьника ребенок в системе безопасности для детей находится в совершенно вертикальном положении, установите спинку сиденья в удобное положение. Если плечевой анкер ремня безопасности находится перед направляющей ремня детского кресла, сдвиньте подушку сиденья вперед.

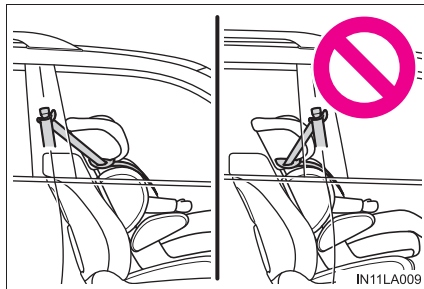

Допустимость установки систем безопасности для детей в различных положениях (с жесткими анкерами ISOFIX)

Системы безопасности ISOFIX для детей подразделяются на различные “классы по размеру”. В соответствии с “классом по размеру” их разрешается использовать в том положении, которое указано в приведенной ниже таблице. Для определения “класса по размеру” и “весовой группы” Вашей системы безопасности для детей см. руководство по эксплуатации системы безопасности для детей.

Если Ваша система безопасности для детей не имеет “класса по размеру” (или если Вы не можете найти о ней информацию в приведенной ниже таблице), см. “список автомобилей” для данной системы безопасности или обратитесь за информацией к продавцу системы безопасности для детей.

Класс по размеру	Описание
A	Полно-ростовые системы безопасности для детей, в которых ребенок сидит лицом по ходу движения
B	Укороченные системы безопасности для детей, в которых ребенок сидит лицом по ходу движения
B1	Укороченные системы безопасности для детей, в которых ребенок сидит лицом по ходу движения
C	Полно-размерные системы безопасности для детей, в которых ребенок сидит лицом против хода движения
D	Укороченные системы безопасности для детей, в которых ребенок сидит лицом против хода движения
E	Сиденье для младенца, в котором ребенок сидит лицом против хода движения
F	Расположенное поперечно слева сиденье для младенца (переносная люлька)
G	Расположенное поперечно справа сиденье для младенца (переносная люлька)

Весовые группы	Класс по размеру	Положение установки				Рекомендуемые системы безопасности для детей
		Переднее сиденье	Сиденье второго ряда		Сиденье третьего ряда (при наличии)	
			Сиденье пассажира	Крайнее	Центральное	
Переносная детская люлька	F	X	X	X	X	—
	G	X	X	X	X	
0 До 10 кг	E	X	IL	X	X	"TOYOTA MINI" "TOYOTA MIDI"
0+ До 13 кг	E	X	IL	X	X	
	D	X	IL	X	X	
I 9–18 кг	C	X	IL	X	X	—
	D	X	IL	X	X	
	B	X	IUF* IL*	X	X	"TOYOTA MIDI"
	B1	X	IUF* IL*	X	X	"TOYOTA DUO+" "TOYOTA MIDI"
	A	X	IUF* IL*	X	X	"TOYOTA MIDI"

Расшифровка буквенных обозначений в приведенной выше таблице:

- X: Положение, непригодное для систем безопасности для детей с креплением ISOFIX в данной весовой группе и/или данном классе по размеру.
- IUF: Подходит для “универсальной” категории систем безопасности для детей с креплениями ISOFIX, проверенных для использования в данной весовой группе, в которых ребенок сидит лицом по ходу движения.
- IL: Подходит для систем безопасности для детей ISOFIX категорий “специальные автомобили”, “ограниченные” или “полууниверсальные”, проверенных для использования в данной весовой группе.
- *: Если подголовник мешает установке системы безопасности для детей и может быть снят, снимите его.
Либо зафиксируйте подголовник в самом верхнем положении.

При креплении некоторых типов систем безопасности для детей на сиденье второго или третьего ряда может оказаться невозможным надлежащее использование ремней безопасности в положениях рядом с системой безопасности без вмешательства в нее или ухудшения эффективности ремней безопасности. Убедитесь в том, что ремень безопасности плотно прилегает к телу, располагаясь вокруг плеча и внизу на бедрах. Если это не достигнуто или если ремень мешает системе безопасности для детей, переместитесь в другое положение. Несоблюдение этих мер может стать причиной тяжелой травмы или смертельного исхода.

Указанная в таблице система безопасности для детей может отсутствовать за пределами стран ЕС.

- При установке системы безопасности для детей на заднем сиденье настройте переднее сиденье таким образом, чтобы оно не мешало системе безопасности для детей.
- При использовании системы “TOYOTA MINI” или “TOYOTA MIDI” отрегулируйте опору и коннекторы ISOFIX следующим образом:

- ① Зафиксируйте коннекторы ISOFIX так, чтобы было видно номер 3.
- ② Зафиксируйте опору так, чтобы было видно 5 отверстий.

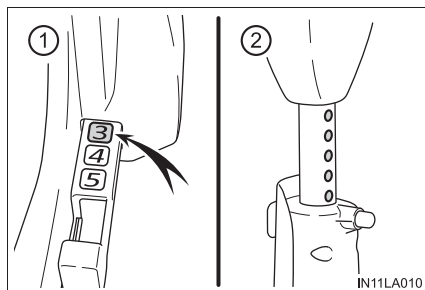

■ Установка системы безопасности для детей на переднем пассажирском сиденье

Если необходимо установить систему безопасности для детей на переднем пассажирском сиденье, выполните следующие регулировки:

- Установите спинку сиденья в вертикальное положение
- Отодвиньте подушку сиденья в самое заднее верхнее положение.
- Установите ремень безопасности в самое нижнее положение

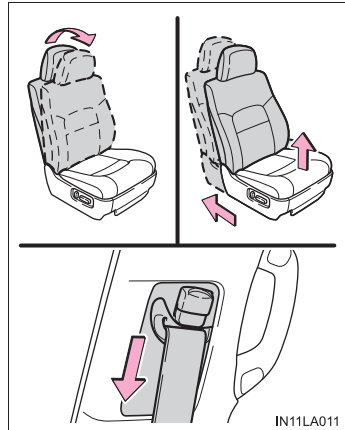

■ Выбор подходящей системы безопасности для детей

- Применяйте подходящую для ребенка детскую систему безопасности до тех пор, пока он не вырастет настолько, чтобы для него подходили ремни безопасности автомобиля.
- Если ребенок уже слишком большой для детской системы безопасности, его следует перевозить на заднем сиденье, и он должен быть пристегнут с помощью ремней безопасности автомобиля. (→стр. 38)

⚠ ПРЕДОСТЕРЕЖЕНИЕ!**■ Использование системы безопасности для детей**

Использование системы безопасности для детей, которая не подходит для автомобиля, может привести к плохому закреплению ребенка. Это может стать причиной серьезной травмы вплоть до смертельного исхода (в случае резкого торможения, неожиданного изменения направления движения или аварии).

■ Меры предосторожности при использовании системы безопасности для детей

- Для эффективной защиты при автомобильных авариях и неожиданных остановках ребенок должен быть правильно зафиксирован с помощью ремня безопасности или системы безопасности для детей в зависимости от его возраста и комплекции. Транспортировка ребенка на руках не заменяет систему безопасности для детей. При аварии ребенок может удариться о ветровое стекло или оказаться зажатым между Вами и внутренними частями автомобиля.
- Toyota настоятельно рекомендует использовать на заднем сиденье подходящую систему безопасности для детей, соответствующую комплекции ребенка. Согласно статистике несчастных случаев для ребенка безопаснее быть правильно пристегнутым на заднем сиденье, чем на переднем.

⚠ ПРЕДОСТЕРЕЖЕНИЕ!**■ Меры предосторожности при использовании системы безопасности для детей**

- Автомобили без ручного переключателя включения-выключения подушек безопасности: запрещается устанавливать на сиденье переднего пассажира систему безопасности для детей, в которой ребенок сидит лицом против хода движения.

В случае аварии сила, обеспечивающая быстрое надувание подушек безопасности, может привести к гибели или серьезному травмированию ребенка, если система безопасности для детей, в которой ребенок сидит лицом против хода движения, установлена на сиденье переднего пассажира.

Автомобили с ручным переключателем включения-выключения подушек безопасности: запрещается установка на переднее пассажирское сиденье системы безопасности для детей, в которой ребенок сидит лицом против хода движения, если ручной переключатель включения-выключения подушек безопасности включен. (→стр. 63)

В случае аварии сила, обеспечивающая быстрое надувание подушек безопасности, может привести к гибели или серьезному травмированию ребенка.

- Система безопасности для детей, в которой ребенок сидит лицом по ходу движения, может устанавливаться на сиденье переднего пассажира только в том случае, если нет другого выхода. Система безопасности для детей, для которой требуется верхнее крепление ремня, не может использоваться на сиденье переднего пассажира из-за отсутствия такого верхнего крепления. Установите спинку сиденья в вертикальное положение и обязательно отодвиньте сиденье как можно дальше назад, так как подушка безопасности переднего пассажира может надуваться со значительной скоростью и силой. В противном случае возможна гибель или серьезное травмирование ребенка.
- Автомобили с боковыми подушками безопасности и шторками безопасности SRS: не позволяйте ребенку прислонять голову или любые другие части тела к двери, участку сиденья, передней, боковой и задней стойкам или боковым обвязочным брусам крыши, откуда раскрываются боковые подушки SRS или шторки безопасности SRS, даже если ребенок находится в системе безопасности для детей. Это опасно, так как в случае срабатывания боковых подушек или шторок безопасности SRS удар раскрывающейся подушкой может привести к гибели или серьезной травме ребенка.
- Убедитесь, что выполнены все инструкции производителя по установке системы безопасности для детей и система надежно закреплена. При неправильном креплении возможна гибель или серьезная травма ребенка в случае резкой остановки, внезапного изменения направления движения или аварии.

⚠ ПРЕДОСТЕРЕЖЕНИЕ!**■ Если в автомобиле находятся дети**

Не разрешайте детям играть с ремнем безопасности. Если ремень безопасности наматается на шею ребенка, это может привести к удушью или другим серьезным травмам вплоть до смертельного исхода.

Если это произошло и замок невозможно отстегнуть, необходимо разрезать ремень с помощью ножниц.

■ Если система безопасности для детей не используется

- Система безопасности для детей должна быть правильно закреплена на сиденье, даже если она не используется. Не оставляйте систему безопасности для детей незакрепленной в пассажирском салоне.
- В случае, если необходимо снять систему безопасности для детей, извлеките ее из автомобиля или надежно закрепите в багажном отделении. Это предотвратит возможное травмирование пассажиров в случае резкой остановки, внезапного изменения направления движения или аварии.

Установка системы безопасности для детей

Следуйте указаниям завода-изготовителя системы безопасности для детей. Надежно закрепите систему безопасности для детей, используя для этого ремень безопасности или жесткий анкер ISOFIX (система безопасности для детей ISOFIX). Закрепите верхний ремень при установке системы безопасности для детей.

Ремни безопасности (для ремня безопасности ELR требуется фиксирующий зажим)

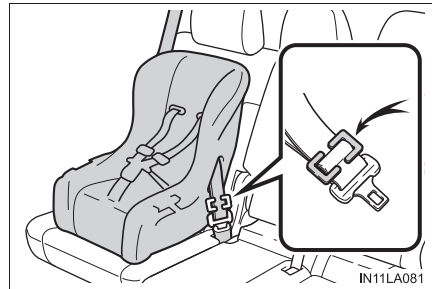

Жесткий анкер ISOFIX (система безопасности для детей ISOFIX)

Эти специальные фиксирующие штанги предусмотрены для крайних сидений второго ряда. (На сиденьях установлены кнопки, показывающие расположение анкеров.)

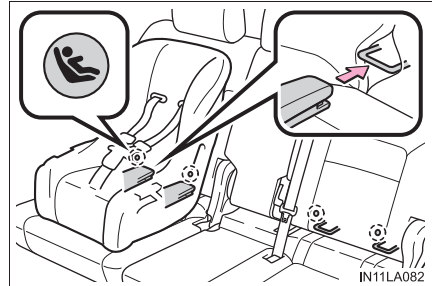

Анкерная скоба (для верхнего ремня)

Анкерные скобы предусмотрены для крайних сидений второго ряда. (При наличии)

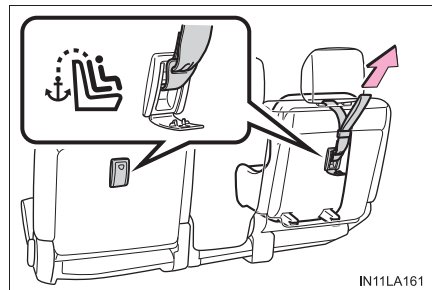

Установка систем безопасности для детей с использованием ремня безопасности

■ Лицом против хода движения — Сиденье для младенца/сиденье для дошкольника

- 1 Сложите спинку сиденья, потянув за рычаг регулировки угла наклона спинки сиденья. Снова разложите спинку и зафиксируйте ее в первом фиксируемом положении. (→стр. 194)

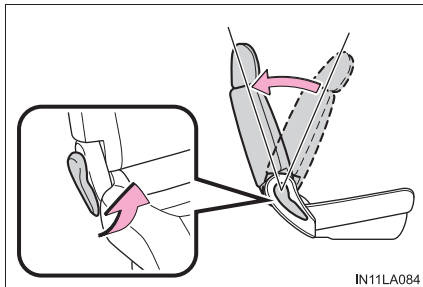

- 2 Установите на сиденье второго ряда автомобиля систему безопасности для детей лицом против хода движения.

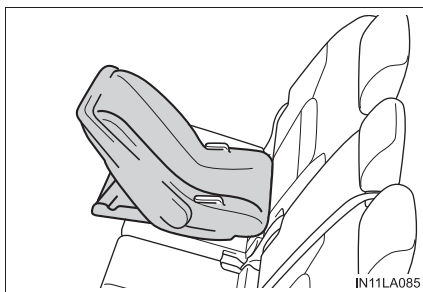

- 3 Пропустите ремень безопасности через систему безопасности для детей и вставьте ушко ремня в замок. Убедитесь в том, что ремень не перекручен. Держите поясной участок ремня натянутым.

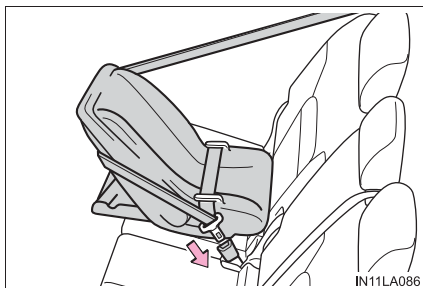

- 4 Установите фиксирующий зажим рядом с ушком поясного и плечевого ремней, пропустив ушко и ленту плечевого ремня сквозь пазы фиксирующего зажима.

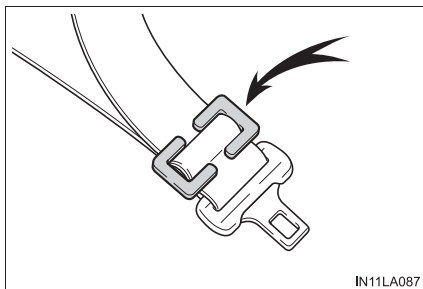

■ Лицом по ходу движения — Сиденье для дошкольника

- 1 Сложите спинку сиденья, потянув за рычаг регулировки угла наклона спинки сиденья. Снова разложите спинку и зафиксируйте ее в первом фиксируемом положении. (→стр. 194)

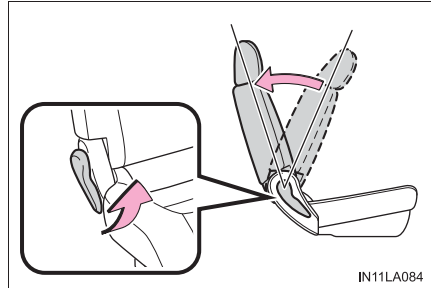

- 2 Установите на сиденье второго ряда автомобиля систему безопасности для детей лицом по ходу движения.



- 3 Пропустите ремень безопасности через систему безопасности для детей и вставьте ушко ремня в замок. Убедитесь в том, что ремень не перекручен. Держите поясной участок ремня натянутым.

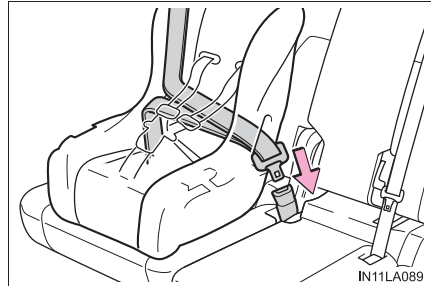

- 4 Установите фиксирующий зажим рядом с ушком поясного и плечевого ремней, пропустив ушко и ленту плечевого ремня сквозь пазы фиксирующего зажима.

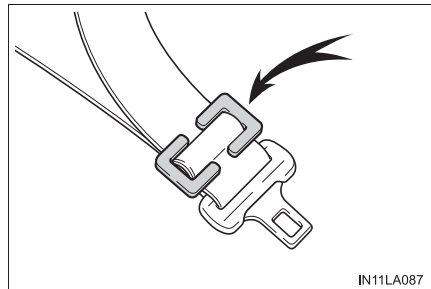

■ Сиденье для школьника

- 1 Сложите спинку сиденья, потянув за рычаг регулировки угла наклона спинки сиденья. Снова разложите спинку и зафиксируйте ее в первом фиксируемом положении.

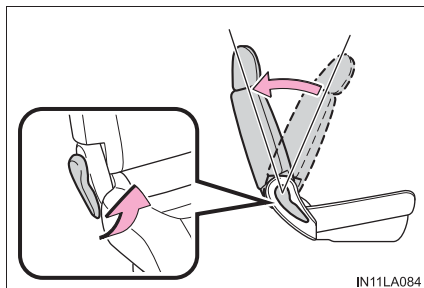

- 2 Установите на сиденье автомобиля систему безопасности для детей лицом по ходу движения.

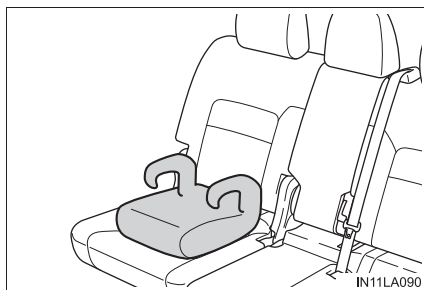

- 3 Посадите ребенка в систему безопасности для детей. Закрепите ремень безопасности на системе безопасности для детей в соответствии с указаниями изготовителя, и вставьте ушко в замок. Убедитесь в том, что ремень не перекручен.



Убедитесь в том, что плечевой ремень правильно проходит по плечу ребенка, а поясной ремень опущен как можно ниже. (→стр. 38)

Снятие системы безопасности для детей, установленной с ремнем безопасности

Нажмите кнопку фиксатора замка и дайте ремню полностью втянуться.

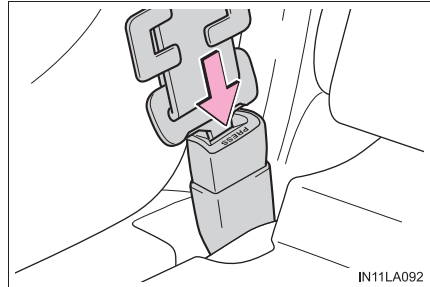

Установка с помощью жесткого анкера ISOFIX (система безопасности для детей ISOFIX)

- 1 Сложите спинку сиденья вперед, затем отклоните ее назад до первого фиксируемого положения (самое вертикальное положение) до фиксации.

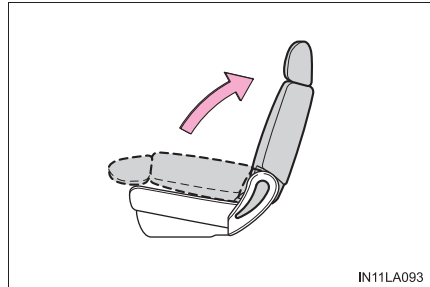

- 2 Снимите чехлы между подушкой и спинкой сиденья и проверьте расположение жестких анкеров ISOFIX, установленных под символом в спинке сиденья.

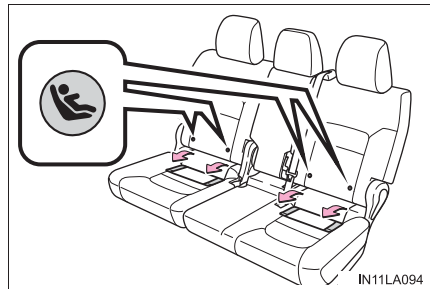

- 3 Проверьте положение специальных фиксирующих штанг и установите систему безопасности для детей на сиденье.

Штанги установлены в зазоре между подушкой и спинкой сиденья.

Если в системе безопасности для детей имеется верхний ремень, то он должен защелкиваться в анкерах.

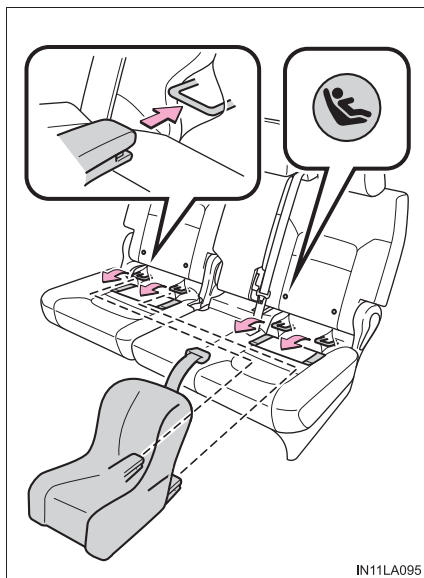

IN11LA095

Системы безопасности для детей с верхним ремнем (автомобили с анкерными скобами)

- 1 Закрепите систему безопасности для ребенка с помощью ремня безопасности или жестких анкеров ISOFIX и переместите подголовник в самое верхнее положение.

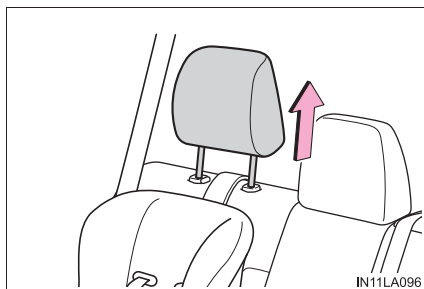

IN11LA096

- 2 Откройте крышку анкерной скобы, вставьте крюк в анкерную скобу и натяните верхний ремень.

Убедитесь в том, что верхний ремень надежно закреплен.

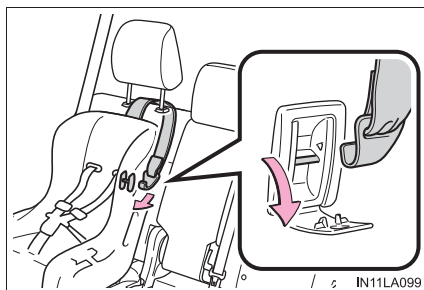

IN11LA099

- 3 Приведите подголовник в самое нижнее положение.

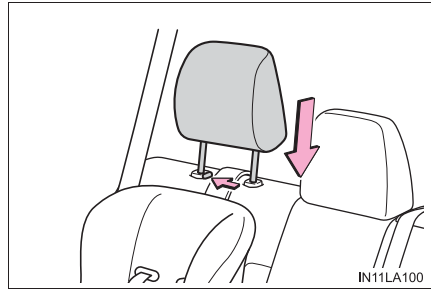

■ При установке системы безопасности для детей

Чтобы установить систему безопасности для детей, требуется фиксирующий зажим. Следуйте инструкциям изготовителя системы. Если в комплект системы безопасности для детей не входит фиксирующий зажим, его можно приобрести у авторизованного дилера или в ремонтной мастерской Toyota либо в организации, имеющей надлежащее оснащение и квалификацию.

Фиксирующий зажим для системы безопасности для детей
(№ детали 73119-22010)

⚠ ПРЕДОСТЕРЕЖЕНИЕ!

■ При установке системы безопасности для детей

Следуйте указаниям руководства по установке системы безопасности для детей и надежно зафиксируйте систему безопасности.

Если система безопасности для детей закреплена неправильно, то ребенок или другие пассажиры могут получить тяжелую травму или даже погибнуть в случае резкого торможения, неожиданного изменения направления движения или аварии.

- Если сиденье водителя мешает системе безопасности для детей и не позволяет правильно установить ее, установите систему безопасности для детей на правое сиденье второго ряда (автомобили с левым рулем) или на левое сиденье второго ряда (автомобили с правым рулем).

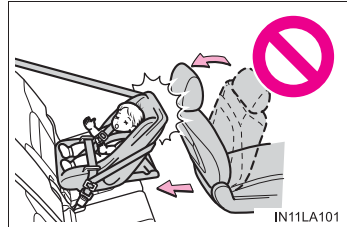

- Настройте сиденье переднего пассажира таким образом, чтобы оно не мешало системе безопасности для детей.
- Система безопасности для детей, установленная на сиденье третьего ряда, не должна касаться спинок сидений второго ряда.

- Система безопасности для детей, в которой ребенок сидит лицом по ходу движения, может устанавливаться на сиденье переднего пассажира только в том случае, если это неизбежно.

При установке системы безопасности для детей на переднем пассажирском сиденье лицом по ходу движения отодвиньте это сиденье назад до упора. Невыполнение этого требования может стать причиной серьезной травмы вплоть до смертельного исхода при срабатывании (надувании) подушек безопасности.

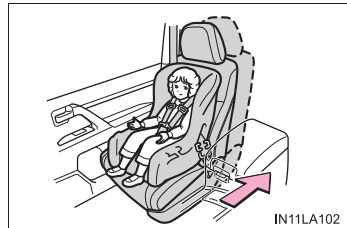

⚠ ПРЕДОСТЕРЕЖЕНИЕ!

■ При установке системы безопасности для детей

- Автомобили без ручного переключателя включения-выключения подушек безопасности: запрещается устанавливать на сиденье переднего пассажира систему безопасности для детей, в которой ребенок сидит лицом против хода движения.

В случае аварии сила, обеспечивающая быстрое надувание подушек безопасности, может привести к серьезной травме ребенка вплоть до смертельного исхода.

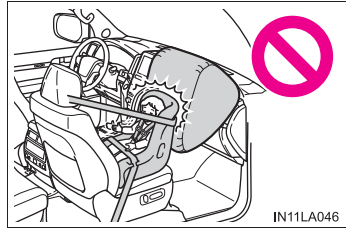

- Автомобили с ручным переключателем включения-выключения подушек безопасности: запрещается установка на переднее пассажирское сиденье системы безопасности для детей, в которой ребенок сидит лицом против хода движения, если ручной переключатель включения-выключения подушек безопасности включен. (→стр. 63)

В случае аварии сила, обеспечивающая быстрое надувание подушек безопасности, может привести к серьезной травме ребенка вплоть до смертельного исхода.

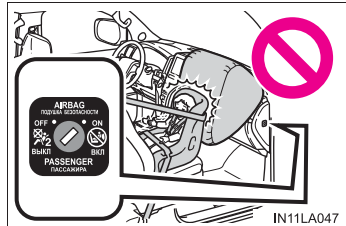

- На солнцезащитном козырьке пассажира предусмотрены таблички, предупреждающие о том, что на переднее пассажирское сиденье запрещено устанавливать систему безопасности для детей, в которой ребенок сидит лицом против хода движения.

Подробная информация о табличках приведена на приведенном ниже рисунке.

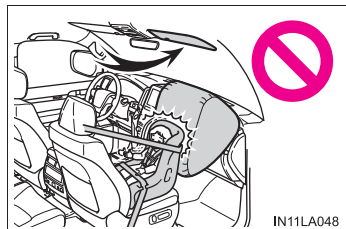

⚠ ПРЕДОСТЕРЕЖЕНИЕ!**■ При установке системы безопасности для детей**

IT1171118a

⚠ ПРЕДОСТЕРЕЖЕНИЕ!

■ При установке системы безопасности для детей

- Если в стране, где Вы проживаете, существуют особые правила по использованию системы безопасности для детей, для ее установки обратитесь к авторизованному дилеру или в ремонтную мастерскую фирмы Toyota либо в организацию, имеющую надлежащее оснащение и квалификацию.
- При установке системы безопасности для детей на центральное сиденье второго ряда, приведите обе подушки сидений в одинаковое положение и расположите обе спинки сидений под одинаковым углом. Спинки сидений следует отрегулировать под одинаковым углом. Иначе система безопасности для детей не может быть надежно закреплена и в случае резкого торможения, внезапного изменения направления движения или аварии возможна гибель или серьезная травма ребенка.
- При установке детского сиденья для школьника обязательно убедитесь, что плечевой ремень проходит через середину плеча ребенка. Ремень следует пропускать подальше от шеи ребенка, но так, чтобы он не сползал с его плеча. Невыполнение этого требования может стать причиной серьезной травмы вплоть до смертельного исхода в случае резкого торможения, неожиданного изменения направления движения или аварии.
- Убедитесь, что ремень и ушко ремня надежно закреплены, а ремень безопасности не перекручен.
- Убедитесь в надежности установки системы безопасности для детей, подергав ее влево-вправо и вперед-назад.
- Запрещается регулировать сиденье после закрепления системы безопасности для детей.
- Следуйте всем указаниям изготовителя по установке системы безопасности для детей.

- При использовании левого сиденья второго ряда (автомобили с левым рулем) или правого сиденья второго ряда (автомобили с правым рулем) для системы безопасности детей не садитесь на центральное сиденье второго ряда. Это может нарушить работу ремня безопасности, он может располагаться слишком высоко или быть неплотно подогнанным, что в случае резкого торможения, внезапного изменения направления движения или аварии может привести к гибели или серьезным травмам.



**ПРЕДОСТЕРЕЖЕНИЕ!****■ Правильная установка системы безопасности для детей в анкерные крепления**

При использовании нижних анкеров убедитесь, что рядом с анкерами отсутствуют посторонние предметы и ремень ни за что не цепляется за систему безопасности для детей. Убедитесь в том, что система безопасности для детей надежно закреплена, в противном случае при резком торможении, неожиданном изменении направления или аварии она может стать причиной серьезной травмы ребенка или другого пассажира вплоть до смертельного исхода.

Меры предосторожности в отношении выхлопных газов

Выхлопные газы содержат опасные вещества, которые могут причинить вред здоровью человека при их вдыхании.

ПРЕДОСТЕРЕЖЕНИЕ!

Выхлопные газы содержат опасный угарный газ (CO), не имеющий цвета и запаха. Соблюдайте перечисленные ниже меры предосторожности.

Их несоблюдение может привести к попаданию выхлопных газов в салон автомобиля и, как следствие, к аварии, вызванной головокружением, или к смертельному исходу либо причинению серьезного вреда здоровью.

■ **Важные замечания относительно движения**

- Дверь багажного отделения должна быть закрытой.
- Если в салоне автомобиля ощущается запах выхлопных газов даже при закрытой двери багажного отделения, откройте окна и как можно скорее проверьте автомобиль у авторизованного дилера или в ремонтной мастерской Toyota либо в другой организации, имеющей соответствующую квалификацию и оснащение.

■ **На стоянке**

- Если автомобиль находится в плохо вентилируемом месте или в закрытом помещении (например, в гараже), остановите двигатель.
- Не оставляйте автомобиль на долгое время с включенным двигателем. Если этой ситуации не избежать, припаркуйте автомобиль на открытой площадке и проследите за тем, чтобы выхлопные газы не проникали в салон автомобиля.
- Не оставляйте автомобиль с работающим двигателем около сугробов или во время снегопада. Если вокруг автомобиля с работающим двигателем вырастает сугроб, выхлопные газы могут накапливаться и проникать в салон автомобиля.

■ **Выхлопная труба**

Выхлопную систему необходимо периодически проверять. При наличии отверстий или трещин, вызванных коррозией, а также при обнаружении поврежденных соединений или повышенном шуме выхлопа обязательно проверьте и отремонтируйте автомобиль у любого авторизованного дилера или в ремонтной мастерской Toyota либо в другой организации, имеющей соответствующую квалификацию и оснащение.

Система иммобилайзера двигателя

В ключах автомобиля имеются встроенные микросхемы транспондера, которые не позволяют завести двигатель, если ключ не был предварительно зарегистрирован в бортовом компьютере автомобиля.

Выходя из автомобиля, никогда не оставляйте в нем ключи.

Данная система предназначена для предотвращения автомобильного воровства, но не гарантирует абсолютную защиту от всех видов краж.

► Тип А

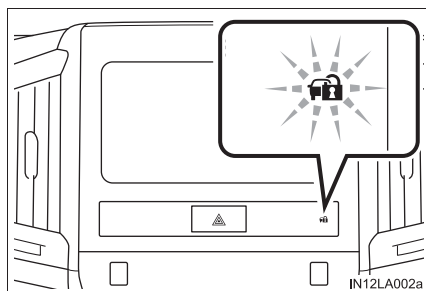

► Тип В

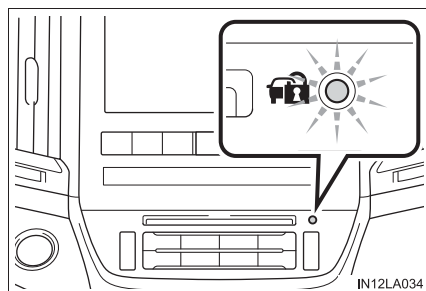

После выключения переключателя двигателя индикатор мигает, показывая, что система работает.

После перевода переключателя двигателя в режим ACCESSORY или IGNITION ON индикатор перестает мигать, показывая, что система отключена.

■ Обслуживание системы

Система иммобилайзера автомобиля не требует обслуживания.

■ Условия, при которых могут возникнуть сбои в работе системы

- Если ключ соприкасается с металлическим объектом
- Если ключ находится рядом с ключом системы иммобилайзера (ключ со встроенными микросхемами транспондера) другого автомобиля или касается его

■ Сертификация системы иммобилайзера двигателя

<p>Hereby, Toyota Motor Corporation, declares that this TMIMB-3 is in compliance with the essential requirements and other relevant provisions of Directive 1999/5/EC.</p>
<p>Toyota Motor Corporation vakuuttaa täten että TMIMB-3 tyyppinen laite on direktiivin 1999/5/EY oleellisten vaatimusten ja sitä koskevien direktiivin muiden ehtojen mukainen.</p>
<p>Hierbij verklaart Toyota Motor Corporation dat het toestel TMIMB-3 in overeenstemming is met de essentiële eisen en de andere relevante bepalingen van richtlijn 1999/5/EG.</p>
<p>Par la présente Toyota Motor Corporation déclare que l'appareil TMIMB-3 est conforme aux exigences essentielles et aux autres dispositions pertinentes de la directive 1999/5/CE.</p>
<p>Härmed intygar Toyota Motor Corporation att denna TMIMB-3 står i överensstämmelse med de väsentliga egenskapskrav och övriga relevanta bestämmelser som framgår av direktiv 1999/5/EG.</p>
<p>Undertegnede Toyota Motor Corporation erklærer herved, at følgende udstyr TMIMB-3 overholder de væsentlige krav og øvrige relevante krav i direktiv 1999/5/EF.</p>
<p>Hiermit erklährt Toyota Motor Corporation, dass sich das Gerät TMIMB-3 in Übereinstimmung mit den grundlegenden Anforderungen und den übrigen einschlägigen Bestimmungen der Richtlinie 1999/5/EG befindet.</p>
<p>ΜΕ ΤΗΝ ΠΑΡΟΥΣΑ Toyota Motor Corporation ΔΗΛΩΝΕΙ ΟΤΙ ΤΜΙΜΒ-3 ΣΥΜΜΟΡΦΩΝΕΤΑΙ ΠΡΟΣ ΤΙΣ ΟΥΣΙΩΔΕΙΣ ΑΠΑΙΤΗΣΕΙΣ ΚΑΙ ΤΙΣ ΛΟΙΠΕΣ ΣΧΕΤΙΚΕΣ ΔΙΑΤΑΞΕΙΣ ΤΗΣ ΟΔΗΓΙΑΣ 1999/5/ΕΚ.</p>
<p>Con la presente Toyota Motor Corporation dichiara che questo TMIMB-3 è conforme ai requisiti essenziali ed alle altre disposizioni pertinenti stabilite dalla direttiva 1999/5/CE.</p>
<p>Por medio de la presente Toyota Motor Corporation declara que el TMIMB-3 cumple con los requisitos esenciales y cualesquiera otras disposiciones aplicables o exigibles de la Directiva 1999/5/CE.</p>

<p>Toyota Motor Corporation declara que este TMIMB-3 está conforme com os requisitos essenciais e outras disposições da Directiva 1999/5/CE.</p>
<p>Hawnhekk, Toyota Motor Corporation, jiddikjara li dan TMIMB-3 jikkonforma mal-htiġġijiet essenzjali u ma provvedimenti oħrajn relevanti li hemm fid-Dirrettiva 1999/5/EC.</p>
<p>Käesolevaga kinnitab Toyota Motor Corporation seadme TMIMB-3 vastavust direktiivi 1999/5/EÜ põhinõuetele ja nimetatud direktiivist tulenevatele teistele asjakohastele sätetele.</p>
<p>Alulírott, Toyota Motor Corporation nyilatkozom, hogy a TMIMB-3 megfelel a vonatkozó alapvető követelményeknek és az 1999/5/EC irányelv egyéb előírásainak.</p>
<p>Toyota Motor Corporation týmto vyhlasuje, že TMIMB-3 spĺňa základné požiadavky a všetky príslušné ustanovenia Smernice 1999/5/ES.</p>
<p>Toyota Motor Corporation tímto prohlašuje, že tento TMIMB-3 je ve shodě se základními požadavky a dalšími příslušnými ustanoveními směrnice 1999/5/ES.</p>
<p>Toyota Motor Corporation izjavlja, da je ta TMIMB-3 v skladu z bistvenimi zahtevami in ostalimi relevantnimi določili direktive 1999/5/ES.</p>
<p>Šiuo Toyota Motor Corporation deklaruoja, kad šis TMIMB-3 atitinka esminius reikalavimus ir kitas 1999/5/EB Direktyvos nuostatas.</p>
<p>Ar šo Toyota Motor Corporation deklarē, ka TMIMB-3 atbilst Direktīvas 1999/5/EK būtiskajām prasībām un citiem ar to saistītajiem noteikumiem.</p>
<p>Niniejszym Toyota Motor Corporation oświadcza, że TMIMB-3 jest zgodny z zasadniczymi wymogami oraz pozostałymi stosownymi postanowieniami Dyrektywy 1999/5/EC.</p>
<p>Hér með lýsir Toyota Motor Corporation yfir því að TMIMB-3 er í samræmi við grunnkröfur og aðrar kröfur, sem gerðar eru í tilskipun 1999/5/EC.</p>

<p>Toyota Motor Corporation erklærer herved at utstyret TMIMB-3 er i samsvar med de grunnleggende krav og øvrige relevante krav i direktiv 1999/5/EF.</p>
<p>С настоящето, Toyota Motor Corporation, декларира, че TMIMB-3 е в съответствие със съществените изисквания и другите приложими разпоредби на Директива 1999/5/EC.</p>
<p>Prin prezenta, Toyota Motor Corporation, declară că aparatul TMIMB-3 este în conformitate cu cerințele esențiale și cu alte prevederi pertinente ale Directivei 1999/5/CE.</p>
<p>Ovim, Toyota Motor Corporation, izjavljuje da ovaj TMIMB-3 je usklađen sa bitnim zahtjevima i drugim relevantnim odredbama Direktive 1999/5/EC.</p>
<p>Nepermjet kesaj, Toyota Motor Corporation, deklaroi qe ky TMIMB-3 eshte ne pajtim me kerkesat thelbesore dhe dispozitat e tjera perkatese te Direktives 1999/5/EC.</p>
<p>Ovim Toyota Motor Corporation, izjavljuje da je TMIMB-3 u skladu s bitnim zahtjevima i drugim relevantnim odredbama Direktive 1999/5/EC i Pravilnika o RITT opremi (NN 25/2012).</p>
<p>Ovim, Toyota Motor Corporation, deklarirše da je TMIMB-3 u skladu sa osnovnim zahtevima i ostalim relevantnim odredbama Direktive 1999/5/EC.</p>
<p>İşbu belge ile Toyota Motor Corporation, bu TMIMB-3 ürününün 1999/5/EC Yönetmeliği'nin temel gerekliliklerine ve diğer ilgili hükümlerine uygun olduğunu beyan eder.</p>

TOYOTA

TOYOTA MOTOR CORPORATION

1, TOYOTA-CHO, TOYOTA, AICHI, 471-8571, JAPAN TEL: +81-565-26-2121

R&TTE Declaration of Conformity

We,

Manufacturer's Name: TOYOTA MOTOR CORPORATION

Manufacturer's Address: 1, Toyota -cho, Toyota, Aichi, 471-8572, Japan

hereby declare under our sole responsibility that the product:

Product Name: Immobilizer

Product Model: TMIPB-3

to which this declaration relates is in conformity with the essential requirements and other relevant requirements of the R&TTE Directive (1999/5/EC). The product is compliant with the following standards and/or other normative documents:

-Health & safety requirements:	EN 60950-1
-EMC requirements	EN 301 489-01 & EN 301 489-03
-Effective uses of radio spectrum:	EN 300 330-2

Supplementary information:

* CE mark	
* Member states intended for use:	EU and EFTA

Date:

February 25, 2013

Signature:



Tetsuya Matsuo

**ВНИМАНИЕ!****■ Для обеспечения правильной работы системы**

Не изменяйте и не демонтируйте систему. В случае изменения или демонтажа правильная работа системы не может быть гарантирована.

Система двойного запираения*

Несанкционированный доступ в автомобиль предотвращается путем отключения функции отпирания дверей как изнутри, так и снаружи автомобиля.

Автомобили, оборудованные данной системой, снабжены наклейками на стеклах обеих передних дверей.

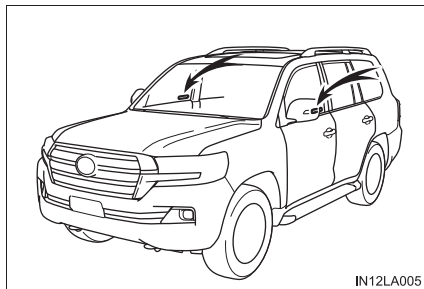

Активация системы двойного запираения

Выключите переключатель двигателя, попросите всех пассажиров выйти из автомобиля и убедитесь, что все двери закрыты.

Использование функции входа:

в течение 5 секунд дважды прикоснитесь к зоне датчика на наружной ручке двери.

С помощью пульта беспроводного дистанционного управления:

в течение 5 секунд дважды нажмите кнопку  .

Отключение системы двойного запираения

Использование функции входа:

возьмитесь за наружную ручку двери со стороны водителя.

С помощью пульта беспроводного дистанционного управления: нажмите



ПРЕДОСТЕРЕЖЕНИЕ!

■ Меры предосторожности при использовании системы двойного запираения

Не включайте систему двойного запираения, когда в автомобиле находятся люди, поскольку двери невозможно открыть изнутри автомобиля.

Охранная система*

Охранная система

При обнаружении несанкционированного проникновения охранная система подает световые и звуковые сигналы.

Если охранная система включена, она срабатывает в следующих случаях:

- Запертую дверь отпирают или открывают способом, отличным от использования функции входа или беспроводного дистанционного управления. (Двери снова автоматически запираются.)
- Открыт капот.
- Датчик вторжения обнаруживает движение внутри автомобиля. (Взломщик проник в автомобиль.) (при наличии)
- Датчик наклона обнаруживает изменение наклона автомобиля (при наличии).
- Разбиты задние боковые окна или окно двери багажного отделения (при наличии).
- Аккумуляторная батарея отсоединена (при наличии).
- Аккумуляторная батарея подсоединена заново.

*: При наличии

Активация охранной системы

▶ Тип А

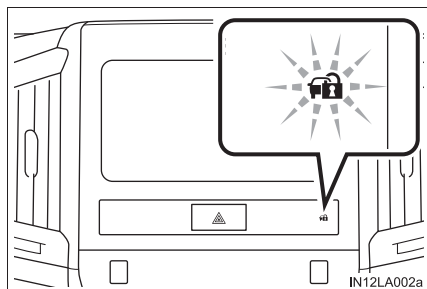

▶ Тип В

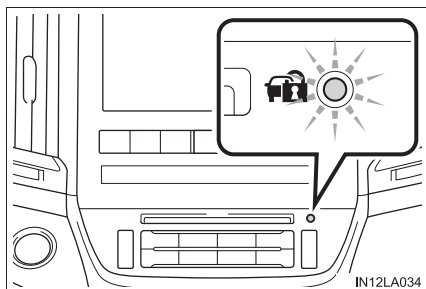

Закройте двери и капот и запиrite все двери с помощью функции входа или пульта беспроводного дистанционного управления. Система включится автоматически через 30 секунд.

При активации системы индикатор перестает гореть постоянно и начинает мигать.

Отключение охранной системы или выключение ее сигналов

Для отключения охранной системы или выключения ее сигналов выполните одну из нижеприведенных процедур.

- Отоприте двери с помощью функции входа или пульта беспроводного дистанционного управления.
- Запустите двигатель. (Охранная система отключается или ее сигналы выключаются через несколько секунд.)

■ Обслуживание системы

Охранная система автомобиля не требует обслуживания.

■ Что нужно проверить перед запираем автомобиля

Во избежание неожиданного срабатывания охранной системы и похищения автомобиля убедитесь в следующем.

- В автомобиле никого нет.
- Перед активацией охранной системы закрыты окна и люк (при наличии).
- В автомобиле не осталось ценных или личных вещей.

■ Срабатывание охранной системы

Охранная система может срабатывать в приведенных ниже случаях. (Выключение сигналов отключает охранную систему.)

- Отпирание дверей механическим ключом.

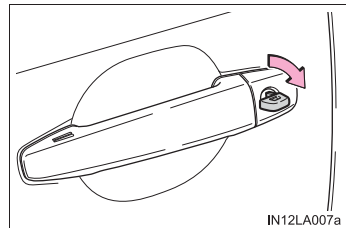

- Человек, находящийся внутри автомобиля, открывает дверь или капот либо отпирает автомобиль при помощи внутренней кнопки блокировки двери.

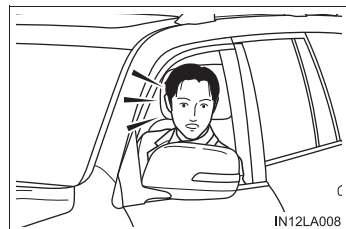

- Аккумуляторная батарея разряжена или заменена при запертом автомобиле.
(→стр. 872)
- Автомобили с датчиком вторжения и датчиком наклона: аккумуляторная батарея отсоединена при запертом автомобиле.

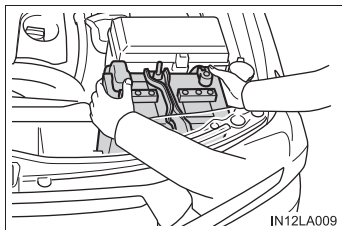

■ Запирание дверей, связанное с охранной системой

В перечисленных ниже случаях, в зависимости от ситуации, дверь может автоматически запереться для предотвращения несанкционированного проникновения в автомобиль:

- Когда оставшийся в автомобиле человек отпирает дверь и активируется сигнализация охранной системы.
- Когда активируется сигнализация охранной системы, а оставшийся в автомобиле человек отпирает дверь.
- При зарядке или замене аккумуляторной батареи.

■ Персональная настройка

Можно так настроить охранную систему, чтобы охранная система отключалась при отпирании дверей при помощи механического ключа.

(Персонально настраиваемые функции: →стр. 920)



ВНИМАНИЕ!

■ Для обеспечения правильной работы системы

Не изменяйте и не демонтируйте систему. В случае изменения или демонтажа правильная работа системы не может быть гарантирована.

Датчик вторжения и датчик наклона (при наличии)

- Датчик вторжения обнаруживает взломщика или движение в автомобиле.
- Датчик наклона обнаруживает изменения в наклоне автомобиля, например когда автомобиль пытаются буксировать

Данная система предназначена для отпугивания и предотвращения автомобильного воровства, но не гарантирует абсолютную защиту от всех видов вторжения.

■ Отключение датчика вторжения и датчика наклона (при наличии)

Если в автомобиле остаются животные или другие подвижные предметы, перед включением охранной системы обязательно отключите датчик вторжения и датчик наклона, так как они будут реагировать на движение внутри автомобиля.

1 Переведите переключатель двигателя в положение выключения.

2 Нажмите переключатель датчика вторжения и датчика наклона.

На многофункциональном дисплее комбинации приборов отображается сообщение.

Датчик вторжения и датчик наклона включаются каждый раз, когда переключатель двигателя переводится в режим IGNITION ON.

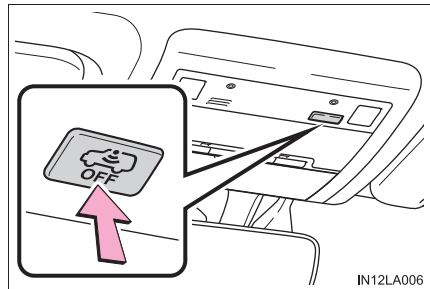

■ Отключение и автоматическое повторное включение датчика вторжения и датчика наклона (при наличии)

- Даже если датчик вторжения и датчик наклона отключены, охранная система все еще включена.
- После того как датчик вторжения и датчик наклона отключены, нажатие переключателя двигателя или отпирание дверей с помощью функции входа или пульта беспроводного дистанционного управления снова включает датчик вторжения и датчик наклона.
- Датчик вторжения и датчик наклона автоматически снова включаются при отключении охранной системы.

■ Сведения о датчике вторжения (при наличии)

Этот датчик может привести к срабатыванию охранной системы в приведенных ниже случаях:

- В автомобиле находятся люди или животные.



- Открыты окно или люк (при наличии). В таком случае датчик может срабатывать в следующих случаях:

- Ветер или перемещение внутри автомобиля таких объектов, как листья или насекомые
- Ультразвуковые волны, излучаемые такими устройствами, как датчики вторжения других автомобилей
- Перемещение людей снаружи автомобиля

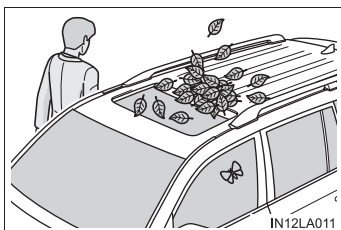

- В автомобиле находятся подвижные предметы (например, висящий аксессуар или одежда на крючках).

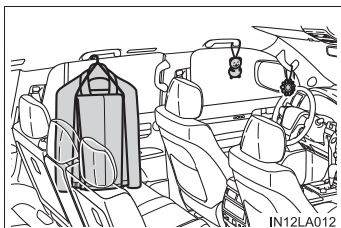

- Автомобиль поставлен на стоянку в месте, где имеются сильные вибрации или шумы, например в гараже.

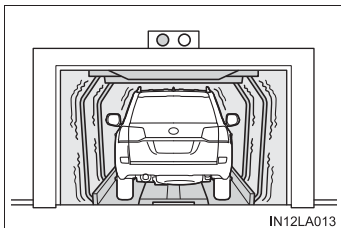

- С автомобиля удаляется снег или лед, в результате чего возникают многократные толчки или вибрация автомобиля.

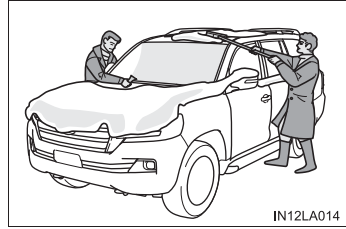

- Автомобиль находится в автоматической мойке или в мойке высоким давлением.
 - Автомобиль подвержен толчкам, таким как удары града, громовые раскаты или другие повторяющиеся толчки или вибрация.
- **Сведения о датчике наклона (при наличии)**
- Этот датчик может привести к срабатыванию охранной системы в приведенных ниже случаях:
- Автомобиль транспортируется на пароме, трейлере, поезде и т.п.
 - Автомобиль припаркован в гараже.
 - Автомобиль находится в автомобильной мойке, перемещающей автомобиль.
 - В какой-либо шине падает давление воздуха.
 - Автомобиль поднимается домкратом.
 - Землетрясение или просевшая дорога.
 - В багажник, расположенный на крыше автомобиля, помещается груз или груз вынимается из багажника.

⚠ ВНИМАНИЕ!**■ Для обеспечения правильной работы датчика вторжения (при наличии)**

- Для обеспечения правильной работы датчиков не касайтесь и не закрывайте их.

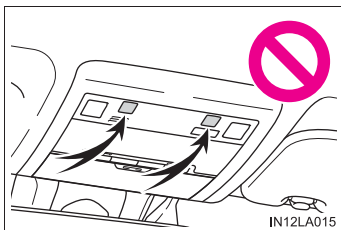

- Не распыляйте освежители воздуха или другие продукты непосредственно в отверстия датчиков.

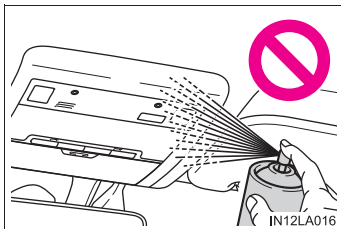

- При установке любых других аксессуаров, кроме оригинальных деталей Toyota, или при наличии посторонних предметов между сиденьями водителя и переднего пассажира эффективность работы датчиков может снизиться.

Комбинация приборов**2**

2. Комбинация приборов	
Контрольные лампы и индикаторы	110
Приборы и указатели	119
Многофункциональный дисплей	125
Информация о расходе топлива	135

Контрольные лампы и индикаторы

Контрольные лампы и индикаторы комбинации приборов и центральной панели информируют водителя о состоянии различных систем автомобиля.

Для пояснительных целей на следующей иллюстрации все индикаторы и контрольные лампы показаны во включенном состоянии.

- ▶ Автомобили без многофункционального дисплея

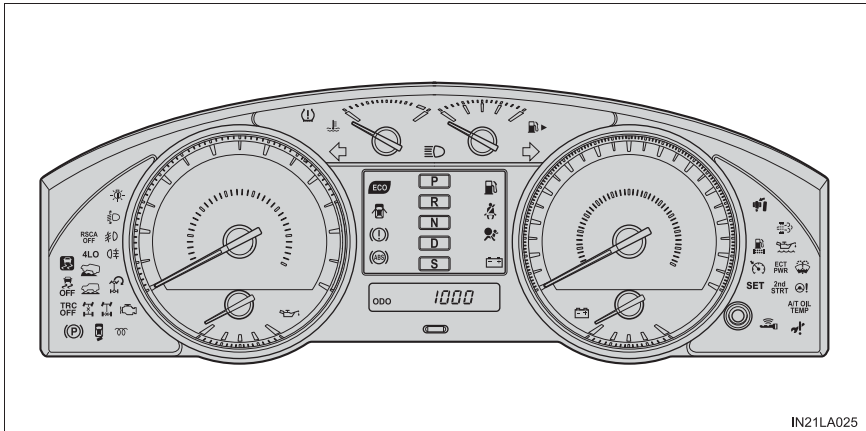

IN21LA025



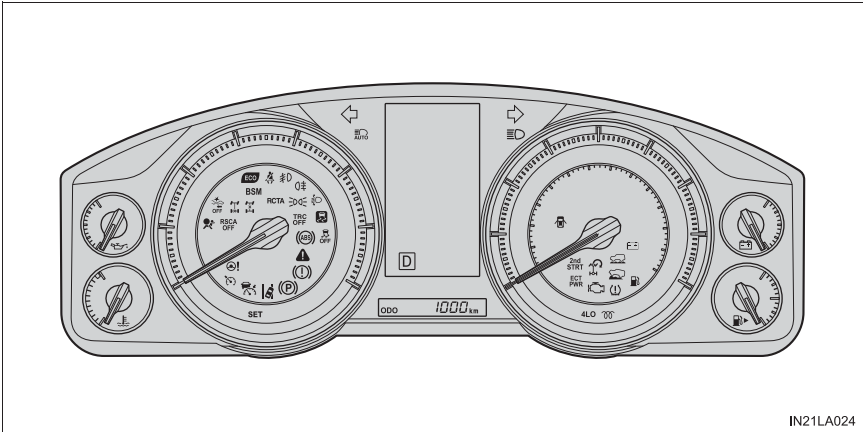











► Автомобили с многофункциональным дисплеем



Единицы измерения, используемые на спидометре и некоторых индикаторах, зависят от региона, для которого предназначен автомобиль.

Контрольные лампы

Контрольные лампы информируют водителя о сбоях в работе указанных систем автомобиля.

- | | | | |
|---|--|---|---|
| <p>*₁</p>  <p>(при наличии)</p> | <p>Сводная контрольная лампа (→стр. 819)</p> |  | <p>Контрольная лампа открытой двери (→стр. 817)</p> |
| <p>*₁</p>  | <p>Контрольная лампа тормозной системы (→стр. 812)</p> | <p>*₂</p>  | <p>Контрольная лампа незакрепленного держателя запасного колеса (→стр. 817)</p> |
| <p>*₁</p>  | <p>Контрольная лампа системы зарядки (→стр. 812)</p> |  | <p>Индикатор напоминания о ремне безопасности водителя (→стр. 817)</p> |
| <p>*₁</p>  | <p>Индикатор неисправности (→стр. 813)</p> | <p>*₃</p>  <p>(при наличии)</p> | <p>Индикатор напоминания о ремне безопасности переднего пассажира (→стр. 817)</p> |
| <p>*₁</p>  | <p>Контрольная лампа SRS (→стр. 814)</p> | <p>*₃</p>  <p>(при наличии)</p> | <p>Индикатор напоминания о ремне безопасности переднего пассажира (→стр. 817)</p> |
| <p>*₁</p>  | <p>Контрольная лампа ABS (→стр. 814)</p> |  | <p>Контрольная лампа низкого уровня топлива (→стр. 817)</p> |
| <p>*₁</p>  <p>(при наличии)</p> | <p>Контрольная лампа усилителя рулевого управления (→стр. 814)</p> | <p>*₁</p>  <p>(при наличии)</p> | <p>Контрольная лампа низкого давления масла в двигателе (→стр. 818)</p> |
| <p>*₁</p>  | <p>Индикатор пробуксовывания (→стр. 816)</p> | | |

<p>*1, 4</p>  <p>(при наличии)</p>	<p>Контрольная лампа температуры жидкости в автоматической трансмиссии (→стр. 816)</p>	<p>*1, 4</p>  <p>(при наличии)</p>	<p>Контрольная лампа системы автоматической регулировки высоты света фар (→стр. 818)</p>
<p>*1, 4</p>  <p>(при наличии)</p>	<p>Контрольная лампа PCS (→стр. 815)</p>	 <p>(желтый) (при наличии)</p>	<p>Индикатор круиз-контроля (→стр. 815)</p>
<p>*1</p>  <p>(при наличии)</p>	<p>Контрольная лампа системы DPF (→стр. 819)</p>	<p>*1</p>  <p>(при наличии)</p>	<p>Контрольная лампа системы приоритета торможения (→стр. 819)</p>
<p>*1</p>  <p>(при наличии)</p>	<p>Контрольная лампа светодиодных фар (→стр. 818)</p>	<p>*5</p>  <p>(зеленый) (при наличии)</p>	<p>Индикатор интеллектуальной системы входа и запуска (→стр. 820)</p>
<p>*1</p>  <p>(при наличии)</p>	<p>Контрольная лампа топливной системы (→стр. 817)</p>	 <p>(желтый) (при наличии)</p>	<p>Индикатор интеллектуальной системы входа и запуска (→стр. 820)</p>
<p>*1</p>  <p>(при наличии)</p>	<p>Контрольная лампа давления в шинах (→стр. 818)</p>	 <p>(при наличии)</p>	<p>Контрольная лампа необходимости выполнения сервисного обслуживания (→стр. 823)</p>
 <p>(при наличии)</p>	<p>Контрольная лампа низкого уровня жидкости омывателя (→стр. 818)</p>		

*1: Эти индикаторы загораются при переключении переключателя двигателя в режим IGNITION ON и указывают на выполнение самопроверки системы. После запуска двигателя или по прошествии нескольких секунд они гаснут. Если какие-то индикаторы не включаются или не выключаются, соответствующая система может быть неисправной. Автомобиль необходимо проверить у авторизованного дилера или в ремонтной мастерской Toyota либо в другой организации, имеющей соответствующую квалификацию и оснащение.

*2: Автомобили с запасным колесом на двери багажного отделения

*3: Этот индикатор загорается на центральной панели.

*4: Лампа мигает, указывая на неисправность.

*5: Индикатор часто мигает, указывая на то, что блокировка рулевого управления не была снята.

Индикаторы

Индикаторы информируют водителя о рабочем состоянии различных систем автомобиля.

<p>^{*1}</p> 	<p>Индикатор указателя поворота (→стр. 291)</p>	 <p>(при наличии)</p>	<p>Индикатор динамического радарного круиз-контроля (→стр. 363)</p>
	<p>Индикатор дальнего света фар (→стр. 295)</p>	<p>^{*1, 2}</p> 	<p>Индикатор пробуксовывания (→стр. 535)</p>
 <p>(при наличии)</p>	<p>Индикатор автоматического дальнего света фар (→стр. 299)</p>	<p>^{*1, 3}</p> 	<p>Индикатор VSC OFF (→стр. 535)</p>
	<p>Индикатор задних фонарей (→стр. 293)</p>	<p>^{*1, 3}</p>  <p>(при наличии)</p>	<p>Индикатор “TRC OFF” (→стр. 535)</p>
 <p>(при наличии)</p>	<p>Индикатор противотуманных фар (→стр. 305)</p>	<p>^{*1}</p>  <p>(дизельный двигатель)</p>	<p>Индикатор предпускового подогрева (→стр. 276)</p>
 <p>(при наличии)</p>	<p>Индикатор задних противотуманных фонарей (→стр. 305)</p>	 <p>(при наличии)</p>	<p>Индикатор системы Multi-terrain Select</p>
<p>^{*1}</p>  <p>(при наличии)</p>	<p>Индикатор экологичного движения (→стр. 117)</p>	<p>^{*1}</p>  <p>(при наличии)</p>	<p>Индикатор “ползущего” режима</p>
 <p>(зеленый) (при наличии)</p>	<p>Индикатор круиз-контроля (→стр. 363, 378)</p>		<p>Индикатор функции помощи при повороте (→стр. 447)</p>
<p>^{*1}</p>  <p>(при наличии)</p>	<p>Индикатор “SET” круиз-контроля (→стр. 378, 363)</p>	<p>^{*1}</p> 	<p>Индикатор “RSC OFF” (→стр. 61)</p>



Индикатор режима повышенной мощности (→стр. 285)



Режим начала движения со второй передачи (→стр. 285)



Индикатор пониженной передачи полного привода (→стр. 440)



Индикатор блокировки заднего дифференциала (→стр. 445)



Индикатор блокировки межосевого дифференциала (→стр. 440)



Контрольная лампа PCS (→стр. 332)



Индикатор BSM (Blind Spot Monitor, монитор слепых зон) наружного зеркала заднего вида (→стр. 511)



Индикаторы LDA (→стр. 349)



Индикатор “BSM” (монитор слепых зон) (→стр. 511)



Индикатор RCTA (Rear Crossing Traffic Alert, функция предупреждения водителя о наличии других автомобилей) (→стр. 523)



Индикатор “PASSENGER AIR BAG” (→стр. 63)

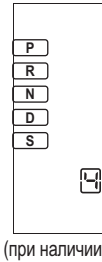

Индикаторы положения рычага управления трансмиссией и диапазона переключения передач (→стр. 285)



Индикаторы положения рычага управления трансмиссией и диапазона переключения передач (→стр. 285)



Индикатор стояночного тормоза (→стр. 292)



Индикатор интеллектуальной системы входа и запуска (→стр. 276)

- *1: Эти индикаторы загораются при переключении переключателя двигателя в режим IGNITION ON и указывают на выполнение самопроверки системы. После запуска двигателя или по прошествии нескольких секунд они гаснут. Если какие-либо индикаторы не загораются или не гаснут, соответствующая система может быть неисправной. Автомобиль необходимо проверить у авторизованного дилера или в ремонтной мастерской Toyota либо в другой организации, имеющей соответствующую квалификацию и оснащение.
- *2: Индикатор мигает, указывая на работу системы.
- *3: Индикатор включается при отключении системы.
- *4: Индикаторы BSM на наружных зеркалах заднего вида загораются в следующих ситуациях:
- При переводе переключателя двигателя в режим IGNITION ON, когда система включена.
 - При включении системы, когда переключатель двигателя находится в режиме IGNITION ON.
- Если система работает правильно, индикаторы BSM на наружных зеркалах заднего вида погаснут через несколько секунд.
- Если индикаторы BSM на наружных зеркалах заднего вида не загораются или не гаснут, в системе возможна неисправность. В этом случае автомобиль необходимо проверить у авторизованного дилера или в ремонтной мастерской Toyota либо в другой организации, имеющей соответствующую квалификацию и оснащение.
- *5: Этот индикатор загорается на наружных зеркалах заднего вида.
- *6: Этот индикатор загорается на центральной панели.

■ Индикатор экологичного движения

Во время экологически благоприятного ускорения (экологичное движение) включается индикатор экологичного движения. Если ускорение выходит за пределы зоны экологичного движения (→стр. 132) или если автомобиль останавливается, этот индикатор гаснет. Индикатор экологичного движения не функционирует в следующих условиях:

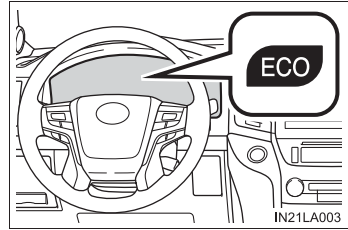

- Рычаг управления трансмиссией находится в любом положении, кроме D.
- Включен режим начала движения со второй передачи или режим повышенной мощности. (→стр. 285)
- Автомобили с переключателем режима движения: автомобиль переведен в спортивный режим. (→стр. 382)
- Скорость автомобиля составляет приблизительно 130 км/ч или превышает это значение.
- Включен “ползущий” режим. (→стр. 447)

**ПРЕДОСТЕРЕЖЕНИЕ!****■ Если не загорается контрольная лампа одной из систем обеспечения безопасности движения**

Если при запуске двигателя не загорается контрольная лампа какой-либо из систем обеспечения безопасности движения (например, Multi Terrain ABS или SRS), это может означать, что соответствующая система находится в неработоспособном состоянии и не сможет защитить Вас при столкновении, что может привести к смертельному исходу или тяжелым травмам. В этом случае немедленно произведите осмотр автомобиля у любого авторизованного дилера или в ремонтной мастерской Toyota либо в другой организации, имеющей соответствующую квалификацию и оснащение.

Приборы и указатели

► Автомобили без многофункционального дисплея

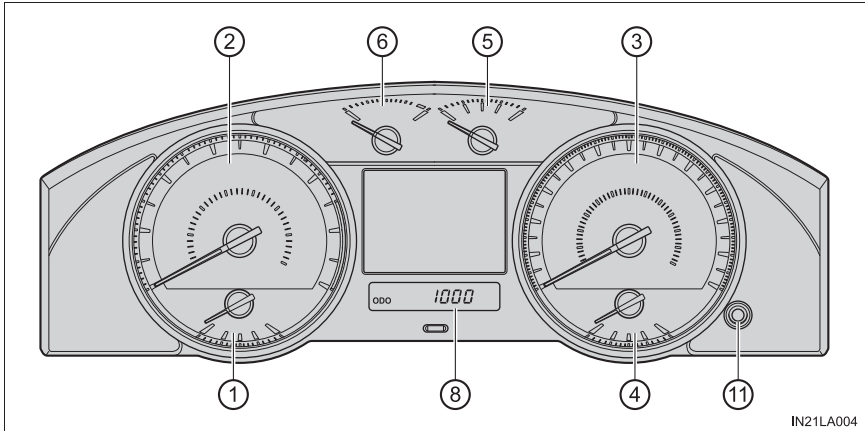

► Автомобили с многофункциональным дисплеем

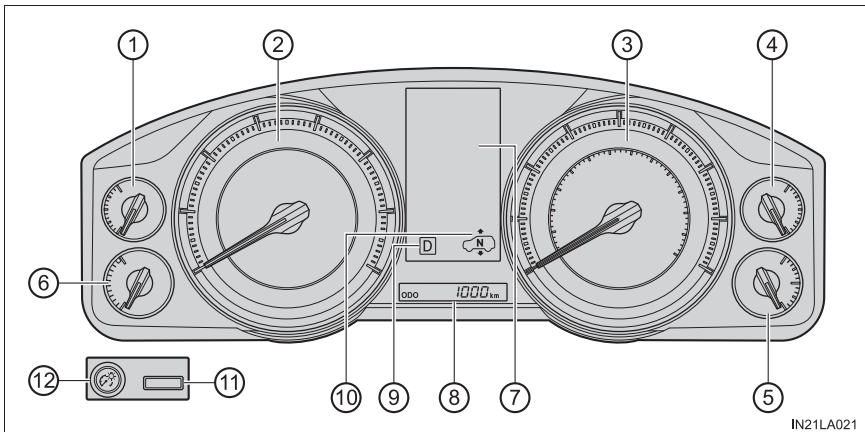

Единицы измерения, используемые на спидометре, зависят от региона, для которого предназначен автомобиль.

- ① Датчик давления масла в двигателе
Показывает давление масла в двигателе
- ② Тахометр
Показывает скорость вращения двигателя в оборотах в минуту
- ③ Спидометр
Показывает скорость автомобиля
- ④ Вольтметр
Показывает состояние зарядки
- ⑤ Указатель уровня топлива
Показывает количество топлива, остающегося в баке
- ⑥ Указатель температуры охлаждающей жидкости
Показывает температуру охлаждающей жидкости двигателя
- ⑦ Многофункциональный дисплей
Предоставляет водителю различную информацию, связанную с вождением автомобиля (→стр. 125)
- ⑧ Одометр и маршрутный счетчик
Одометр:
показывает общий пробег автомобиля.
Маршрутный счетчик:
показывает пробег автомобиля с момента последнего обнуления счетчика. Счетчики А и В можно использовать для записи и отображения различных расстояний независимо друг от друга.
Дисплей управления подсветкой комбинации приборов (автомобили без многофункционального дисплея):
показывает яркость подсветки комбинации приборов при включенном переключателе света фар.
- ⑨ Положение рычага управления трансмиссией и диапазон переключения
Отображает выбранное положение рычага управления трансмиссией или выбранный диапазон переключения передач (→стр. 285)
- ⑩ Индикация системы АНС для 4 колес (при наличии)
Отображение состояния системы АНС для 4 колес (управляемая активная подвеска) (→стр. 432)

- ⑪ Кнопка переключения между показаниями одометра и маршрутного счетчика
- Служит для переключения между показаниями одометра и маршрутного счетчика.
- ⑫ Диск управления подсветкой панели приборов (автомобили с многофункциональным дисплеем)
- Яркость подсветки панели приборов можно регулировать

Переключение индикации

- Автомобили без многофункционального дисплея

При нажатии этой кнопки производится переключение между одометром, маршрутным счетчиком и дисплеями управления подсветкой комбинации приборов (при включенном переключателе света фар).

- ① Одометр
- ② Маршрутный счетчик А*¹
- ③ Маршрутный счетчик В*¹
- ④ Дисплей управления подсветкой комбинации приборов*²

*¹: Если нажать и удерживать эту кнопку, маршрутный счетчик будет сброшен.

*²: Если нажать и удерживать эту кнопку, производится регулировка яркости подсветки комбинации приборов.

- Автомобили с многофункциональным дисплеем

При нажатии этой кнопки происходит переключение между показаниями одометра и маршрутного счетчика.

- ① Одометр
- ② Маршрутный счетчик А*
- ③ Маршрутный счетчик В*

*: Если нажать и удерживать эту кнопку, маршрутный счетчик будет сброшен.

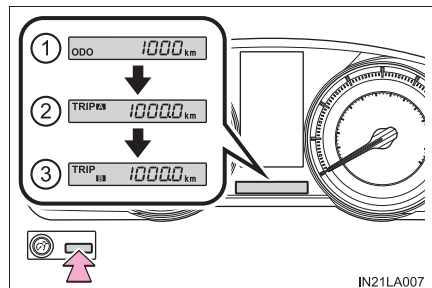
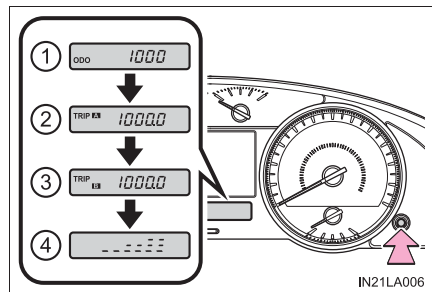

Управление подсветкой панели приборов (автомобили с многофункциональным дисплеем)

Яркость подсветки панели приборов можно регулировать поворотом этого диска.

- ① Темнее
- ② Ярче

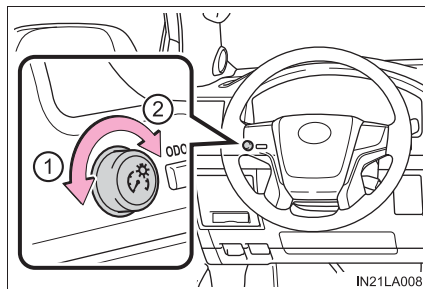

Настройка индикатора экологичного движения (автомобили без многофункционального дисплея)

Индикатор экологичного движения можно активировать и отключать.

- 1 Во время отображения одометра нажмите и удерживайте кнопку переключения между показаниями одометра и маршрутного счетчика для отображения экрана настройки индикатора экологичного движения.

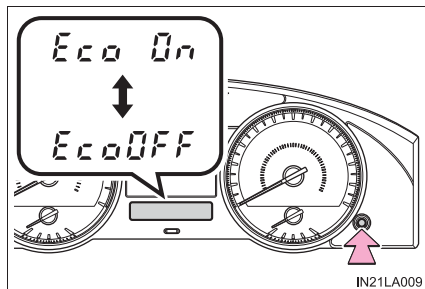

- 2 Нажмите кнопку переключения между показаниями одометра и маршрутного счетчика для включения/отключения индикатора экологичного движения.
- 3 Нажмите кнопку переключения между показаниями одометра и маршрутного счетчика для подтверждения настройки.

■ Подсветка приборов и дисплея включается в следующих случаях

Переключатель двигателя находится в режиме IGNITION ON.

■ Яркость подсветки панели приборов

Когда включены задние габаритные фонари, яркость немного уменьшается, если только не повернуть регулятор яркости подсветки панели приборов в самое крайнее положение (соответствующее самой высокой степени яркости).

В некоторых моделях: Если задние габаритные фонари включены в условиях темноты, яркость подсветки немного уменьшится. Однако если на улице светло, например в дневное время суток, яркость подсветки не будет уменьшаться даже при включении задних габаритных фонарей.

■ Персональная настройка

Можно выполнить персональную настройку измерительного прибора на многофункциональном дисплее.

(Персонально настраиваемые функции: →стр. 920)

**ПРЕДОСТЕРЕЖЕНИЕ!****■ Работа информационного дисплея при низкой температуре**

Перед использованием жидкокристаллического информационного дисплея сначала прогрейте салон автомобиля. В условиях слишком низких температур экран дисплея может работать медленно, и смена информации на дисплее будет происходить с задержкой.

Например, существует задержка между переключением передач водителем и отображением на дисплее номера включенной передачи. В результате этой задержки водитель может снова понизить передачу, что может привести к быстрому и чрезмерному торможению двигателем и стать причиной аварии с получением тяжелых травм или смертельным исходом.

**ВНИМАНИЕ!****■ Во избежание повреждения двигателя и его деталей**

- Не допускайте перехода стрелки тахометра в красную зону, указывающую максимальные обороты двигателя.
- Если стрелка указателя температуры охлаждающей жидкости находится в красной зоне (H), двигатель может перегреться. В таком случае немедленно остановите автомобиль в безопасном месте и проверьте двигатель после того, как он полностью охладится. (→стр. 876)

■ Вольтметр

Если вольтметр показывает 19 В и больше или 9 В и меньше во время работы двигателя, это может указывать на неисправность аккумулятора или системы зарядки. Автомобиль необходимо проверить у авторизованного дилера или в ремонтной мастерской Toyota либо в другой организации, имеющей соответствующую квалификацию и оснащение.

■ Датчик давления масла в двигателе

Если значение давления масла в двигателе падает при работающем двигателе, немедленно остановите автомобиль в безопасном месте и проверьте количество масла. (→стр. 731)

Если давление масла падает, но количество масла не уменьшается, или если давление масла не повышается при его добавлении, обратитесь к авторизованному дилеру или в ремонтную мастерскую Toyota либо в другую организацию, имеющую соответствующую квалификацию и оснащение, так как возможна проблема с системой смазки.

Многофункциональный дисплей*

Отображаемая информация

При выборе значка меню отображается следующая информация. (→стр. 127)

Некоторые данные могут отображаться автоматически в зависимости от ситуации.

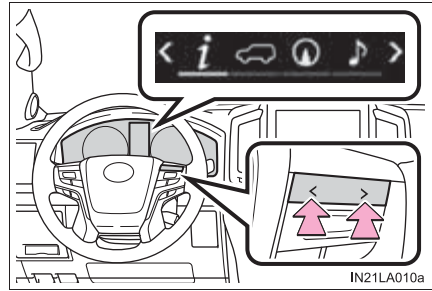

Информация о движении

Выберите для отображения различных данных о движении. (→стр. 128)



Информационный дисплей автомобиля (при наличии)

Выберите для отображения информации об автомобиле. (→стр. 130)



Отображение информации навигационной системы (при наличии)

Выберите для отображения следующей информации, связанной с навигационной системой.

- Ведение по маршруту
- Отображение компаса (север вверх/пункт назначения вверх)



Отображение экрана аудиосистемы (при наличии)

Выберите для активации выбора источника аудио или трека на дисплее при помощи переключателей управления приборами.



Информация систем помощи при вождении (при наличии)

Выберите для отображения состояния следующих систем:

- Динамический радарный круиз-контроль (→стр. 363)
Когда автомобиль находится в режиме поддержания постоянной скорости (→стр. 372), значок меню изменяется на .
- LDA (система предупреждения о выходе за пределы полосы с рулевым управлением) (→стр. 349)
- RSA (Road Sign Assist, система информирования о дорожных знаках) (→стр. 358)



Отображение предупреждений

Выберите для отображения предупреждений и мер, которые требуется предпринять при обнаружении неисправности. (→стр. 812)

- При отсутствии предупреждений отображается сообщение “Нет сообщений”.
- В случае нескольких предупреждений можно использовать  для отображения предупреждений.



Отображение настроек

Выберите для изменения настроек на дисплее и рабочих настроек некоторых функций автомобиля. (→стр. 130)

Использование переключателей управления приборами

Управление многофункциональным дисплеем выполняется при помощи переключателей управления приборами.

- ① Переключение отображаемых элементов
- ② Перемещение вверх и вниз: переключение экранов и перемещение курсора

Нажатие:

ввод, перемещение к следующему экрану* и включение/выключение функций*

*: Для некоторых функций

- ③ Нажатие: отображение экрана, зарегистрированного как начальный экран

Если зарегистрированного экрана нет, отображается экран информации о движении.

Нажатие и удержание: регистрация отображаемого в данный момент экрана как начального экрана

При отображении экрана подтверждения выберите “yes” для регистрации экрана. Если выбранный экран невозможно зарегистрировать, отображается сообщение о невыполненной регистрации.

- ④ Возврат к предыдущему экрану

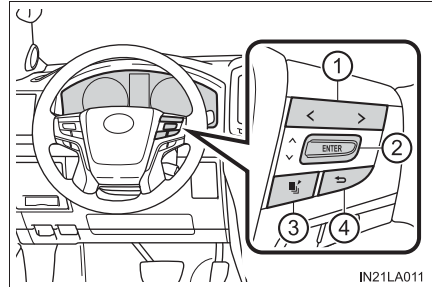

Информация о движении

Отображаемые элементы можно переключать перемещением  вверх и вниз.

■ Информация о движении

4 из следующих пунктов можно зарегистрировать и отображать как пункты информации о движении 1 и информации о движении 2 (2 элемента на каждом экране).

Сведения о способе регистрации элементов информации о движении 1 и информации о движении 2 см. стр. 130.

● Текущий расход топлива (диаграмма/значение)

Показывает текущий расход топлива.

● Средний расход топлива (после обнуления^{*2}/после запуска/после заправки)^{*1}

Отображается средний расход топлива с момента обнуления показаний функции, запуска двигателя и после заправки автомобиля, соответственно.

● Средняя скорость автомобиля (после обнуления^{*2}/после запуска)

Отображается средняя скорость автомобиля с момента обнуления показаний функции или запуска двигателя, соответственно.

● Прошедшее время (после обнуления^{*2}/после запуска)

Отображается прошедшее время с момента обнуления показаний функции или запуска двигателя.

● Расстояние (до дозаправки/после запуска)

Расчетное максимальное расстояние, которое автомобиль может проехать на топливе, имеющемся в баке, и расстояние, прошедшее с момента запуска двигателя.

- Это расстояние определяется на основании среднего расхода топлива. Поэтому фактическое расстояние, которое может проехать автомобиль, может отличаться от отображаемого на дисплее.

- При добавлении в бак небольшого количества топлива показания могут остаться прежними.

На время заправки переводите переключатель двигателя в положение выключения. Если заправка осуществляется без перевода переключателя двигателя в положение выключения, дисплей может не обновиться.

- *1: Отображаемое среднее значение расхода топлива является ориентировочным.
- *2: Эти показания можно обнулить, нажав при отображении показателя переключатель  и удерживая его нажатым более 1 секунды. При наличии нескольких показателей, которые можно обнулить, отображается экран выбора элемента.

■ Индикатор экологичного движения (Отображение зоны экологичного движения)

→стр. 132

■ Скорость

Показывает скорость автомобиля.

■ Предупреждение о рыскании автомобиля (при наличии)

Обнаруживает рыскание автомобиля в пределах полосы движения, что часто связано со ослаблением внимания водителя, и показывает уровень концентрации внимания водителя в виде столбца переменной высоты.

Чем короче столбец, тем сильнее водитель нуждается в отдыхе.

Эта функция является частью системы LDA (системы предупреждения о выходе за пределы полосы с рулевым управлением). Индикация отображается, когда рыскание автомобиля достигает величины, заданной в системе. (→стр. 349)

■ Пустой экран (отображение выключено)

Информация о движении не отображается.

Информация об автомобиле

Отображаемые элементы можно переключать перемещением  вверх и вниз.

■ Угол поворота передних колес (при наличии)

Отображается положение передних колес.

Отображаются по 3 разных положения колеса для поворота влево и вправо в соответствии с углом поворота колес.

Если контакт аккумуляторной батареи отсоединен и подсоединен снова, дисплей может быть временно отключен. Через некоторое время после начала движения автомобиля дисплей включится.

■ Давление в шинах (при наличии)

Показывает давление воздуха в каждой шине.

Также будет отображаться давление в шине запасного колеса.

Автомобили с двумя запасными колесами: будет отображаться давление в шине запасного колеса, прикрепленного к двери багажного отделения.

■ Индикатор DPF (при наличии)

Отображение количества отложений DPF.



■ Замена масла (при наличии)

Отображение оставшегося расстояния до следующей замены масла.



Отображение настроек

Настройки некоторых функций можно изменить с помощью переключателей управления приборами.

■ Процедура задания

1 На экране настройки выберите элемент при помощи  и нажмите .

- Функции, которые могут включаться и выключаться, включаются и выключаются при каждом нажатии кнопки .
- Для функций с возможностью выбора действия, параметров и т.п. отображается экран настройки.

2 Выберите требуемую настройку при помощи , затем нажмите .

Для прекращения выбора нажмите , чтобы вернуться к предыдущему экрану.

■ Настройка параметров

-  LDA (Lane Departure Alert, система предупреждения о выходе за пределы полосы)*

Выберите для настройки LDA. (→стр. 920)

- Чувствительность для подачи предупреждающего сигнала
- Предупреждение о рыскании
- Чувствительность для подачи предупреждения о рыскании

-  BSM (Blind Spot Monitor, монитор слепых зон)*

Выберите для активации/деактивации BSM. (→стр. 920)

- Включение/выключение BSM
- Включение/выключение RCTA (Rear Crossing Traffic Alert, функция предупреждения водителя о наличии других автомобилей)

-  RSA (Road Sign Assist, система информирования о дорожных знаках)*

Выберите для настройки RSA. (→стр. 920)

- Включение/выключение RSA
- Способ уведомления о превышении скорости
- Уровень уведомления о превышении скорости
- Другие способы уведомления

- Замена масла*

Выберите для сброса информации о замене масла двигателя.

- Настройки приборов

Выберите пункт, который требуется задать.

- Язык
Выберите для изменения языка дисплея.
- Единицы измерения
Выберите для изменения единиц измерения расхода топлива.

-  Индикатор экологичного движения (при наличии)

Выберите для активации/отключения индикатора экологичного движения. (→стр. 117)

- Настройки переключателя 

Можно зарегистрировать 1 экран в качестве главного. Для регистрации нажмите и удерживайте  во время отображения требуемого экрана.

- Информация о движении 1 и 2
Служит для выбора до 2 элементов, которые будут отображаться на экране информации о движении, можно настроить до 2 экранов информации о движении.
- Всплывающий экран
Выберите для включения/отключения всплывающего экрана (→стр. 133), отображаемого в некоторых ситуациях.
- Цвет выделения*
Выберите для изменения цветов на экране, например цвета курсора.
- Инициализация
Выберите для сброса настроек на дисплее приборов.

*: При наличии

■ Индикатор экологичного движения

- ① Индикатор экологичного движения (→стр. 117)
- ② Отображение зоны экологичного движения
Отображает зону экологичного движения с учетом текущего значения коэффициента, основанного на ускорении.
- ③ Коэффициент экологичного движения, основанный на ускорении
Если ускорение выходит за пределы зоны экологичного движения, мигает правая сторона дисплея зоны экологичного движения.
- ④ Зона экологичного движения

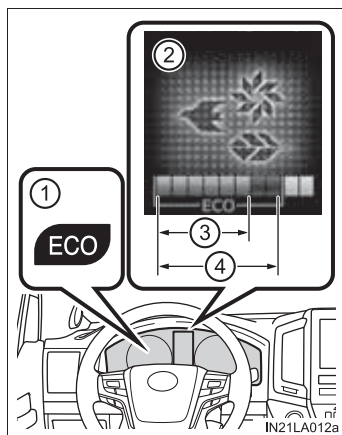

■ При отсоединении и последующем присоединении клемм аккумуляторной батареи

Будут обнулены данные о движении (только элементы, которые можно обнулить вручную).

■ Всплывающий экран

Всплывающий экран отображается на многофункциональном дисплее в соответствии с условиями работы следующих функций:

- Индикация навигационных указаний системы навигации (при наличии)
- Отображение входящего звонка системы громкой связи телефона (при наличии)

Функция всплывающего экрана может быть выключена.

■ Давление в шинах

- Для того чтобы начало отображаться давление в шинах, может потребоваться несколько минут после перевода переключателя двигателя в режим IGNITION ON. Кроме того, для обновления показаний давления воздуха в шинах после подкачки шин может потребоваться несколько минут.
- На экране может отобразиться "---", если информацию о состоянии шин нельзя определить из-за плохих условий приема радиоволн.
- Давление в шинах зависит от температуры. Отображаемые значения могут также отличаться от значений, измеренных манометром.

■ Во время настройки дисплея

Остановите автомобиль в безопасном месте, поставьте его на стояночный тормоз и переместите рычаг управления трансмиссией в положение Р.

■ Прекращение отображения настроек

В следующих ситуациях настройки, использующие переключатели управления приборами, не будут отображаться.

- Когда на многофункциональном дисплее появляется предупреждение
- При начале движения автомобиля

■ Жидкокристаллический дисплей

На дисплее могут быть видны небольшие темные или светлые точки. Это явление характерно для жидкокристаллических дисплеев и не препятствует работе с дисплеем.

**ПРЕДОСТЕРЕЖЕНИЕ!****■ Меры предосторожности при движении**

С целью обеспечения безопасности во время движения избегайте работы с переключателями управления приборами и не смотрите на многофункциональный дисплей в течение длительного времени. Остановите автомобиль и затем используйте переключатель управления приборами. Несоблюдение этих рекомендаций может привести к неверному управлению рулевым колесом и, как следствие, к аварии.

■ Меры предосторожности при настройке дисплея

Поскольку при настройке дисплея двигатель должен работать, автомобиль необходимо припарковать в месте с нормальной вентиляцией. В замкнутом пространстве, например в гараже, выхлопные газы, включая опасный угарный газ (СО), могут накапливаться и проникать в салон автомобиля. Это может привести к смерти или серьезному ущербу здоровью.

**ВНИМАНИЕ!****■ Во время настройки дисплея**

Во избежание разряда аккумуляторной батареи при выполнении настройки дисплея двигатель автомобиля должен работать.

Информация о расходе топлива*

Информацию о расходе топлива можно вывести на экран мультимедийной или навигационной системы.

Вызовите экран с информацией о поездке или с данными о предыдущих периодах

Нажмите кнопку “INFO”, затем на экране выберите “Расход топлива”.

Информация о поездке

- ① Сброс данных о поездке
- ② Предыдущее показание расхода топлива в минуту
- ③ Текущий расход топлива
- ④ Средняя скорость автомобиля
- ⑤ Прошедшее время
- ⑥ Запас хода

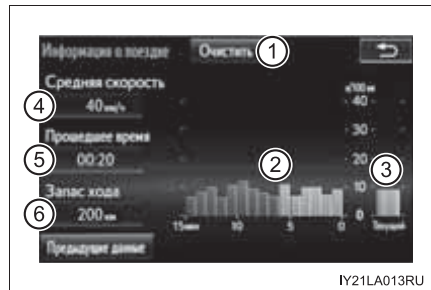

Значения среднего расхода топлива за последние 15 минут разделяются цветом на предыдущие средние значения и средние значения, полученные с момента последней установки переключателя двигателя в режим IGNITION ON. Отображаемое значение среднего расхода топлива является ориентировочным.

Эти иллюстрации представлены только в качестве примеров и могут несколько отличаться от реальных условий.

Данные о предыдущих периодах

- ① Сброс данных о предыдущих периодах
- ② Минимальный зафиксированный расход топлива
- ③ Средний расход топлива
- ④ Предыдущее значение расхода топлива
- ⑤ Обновление данных о предыдущих периодах

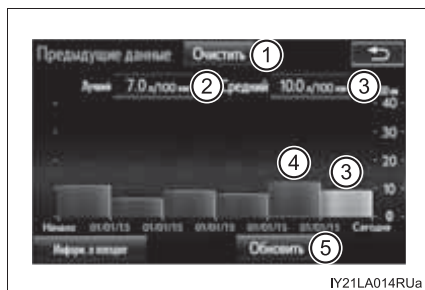

Эти иллюстрации представлены только в качестве примеров и могут несколько отличаться от реальных условий.

■ Сброс данных

Выбор «Очистить» на экране «Информ. о поездке» приведет к сбросу данных информации о поездке.

Выбор «Очистить» на экране «Предыдущие данные» приведет к сбросу данных о расходе топлива в предыдущие периоды времени.

■ Обновление данных о предыдущих периодах

Выбор «Обновить» на экране «Предыдущие данные» приведет к обновлению данных о предыдущих периодах.

Кроме того, одновременно с этим будет выполнен сброс данных о среднем расходе топлива на многофункциональном дисплее.

■ Запас хода

Показывает расчетное максимальное расстояние, которое автомобиль может проехать на топливе, имеющемся в баке.

Это расстояние определяется на основании среднего расхода топлива. Поэтому фактическое расстояние, которое может проехать автомобиль, может отличаться от отображаемого на дисплее.

Управление каждым из компонентов

3

3-1. Информация о ключах	
Ключи	138
3-2. Открывание, закрывание и запирание дверей	
Боковые двери.....	144
Дверь багажного отделения	153
Интеллектуальная система входа и запуска	169
3-3. Регулировка сидений	
Передние сиденья.....	191
Задние сиденья	194
Память положений водителя	204
Подголовники.....	209
3-4. Регулировка рулевого колеса и зеркал	
Рулевое колесо	213
Внутреннее зеркало заднего вида.....	216
Наружные зеркала заднего вида.....	218
3-5. Открывание и закрывание окон и люка	
Окна с электроприводом стеклоподъемников	222
Люк	226

Ключи

Ключи

К автомобилю прилагаются перечисленные ниже ключи.

► Тип А

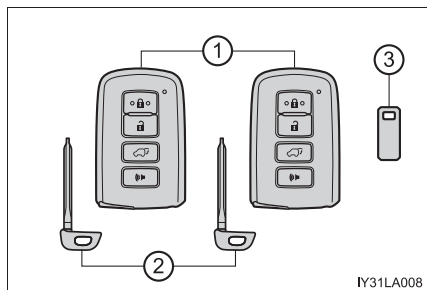

► Тип В

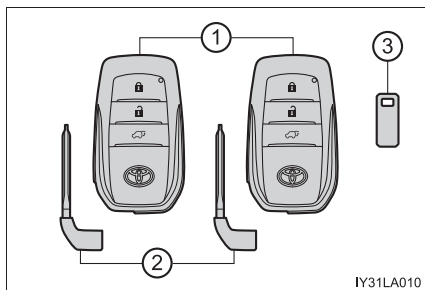

① Электронные ключи

- Управление интеллектуальной системой входа и запуска (→стр. 169)
- Выполняют функцию беспроводного дистанционного управления (→стр. 139)

② Механические ключи

③ Бирка с номером ключа

Беспроводное дистанционное управление

▶ Тип А

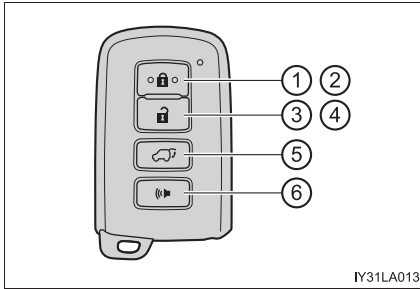

▶ Тип В

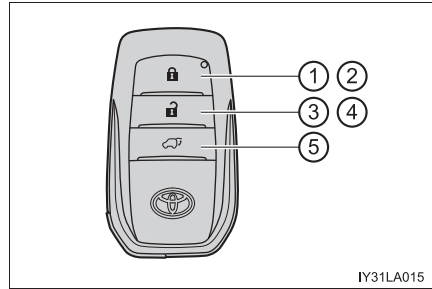

- ① Запирание дверей (→стр. 145)
- ② Закрывание окон и люка*^{1, 2} (→стр. 145)
- ③ Отпирание дверей (→стр. 145)
- ④ Открывание окон и люка*^{1, 2} (→стр. 145)
- ⑤ Открывание/закрывание двери багажного отделения*² (→стр. 154)
- ⑥ Подача звуковых сигналов тревоги*² (→стр. 141)

*1: Эти параметры должны настраиваться любым авторизованным дилером или в ремонтной мастерской Toyota либо в другой организации, имеющей соответствующее оснащение и квалификацию.

*2: При наличии

Использование механического ключа

▶ Тип А

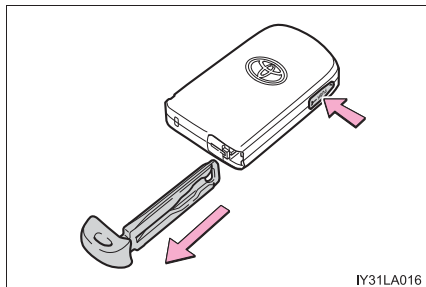

Для извлечения механического ключа нажмите кнопку фиксатора.

▶ Тип В

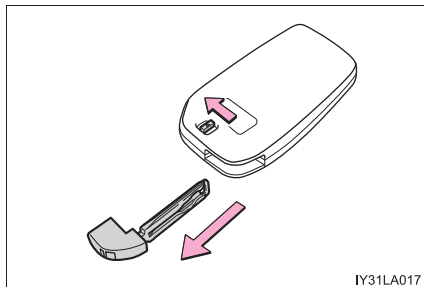

Для извлечения механического ключа сдвиньте рычаг фиксатора и извлеките ключ.

Механический ключ можно вставить только в одной ориентации, так как канавки расположены только на одной стороне ключа. Если ключ не вставляется в цилиндр замка, переверните ключ и снова попробуйте вставить его.

После использования механического ключа уберите его в электронный ключ. Носите механический ключ вместе с электронным. Если разряжен элемент питания электронного ключа или неправильно работает система входа, потребуется механический ключ. (→стр. 869)

■ Режим паники (при наличии)

Если кнопку  удерживать нажатой более одной секунды, включается прерывистая звуковая сигнализация и автомобиль мигает световыми приборами, чтобы отпугнуть хулиганов, пытающихся вскрыть автомобиль или проникнуть в него.

Для отключения сигнала нажмите любую кнопку на пульте беспроводного дистанционного управления.

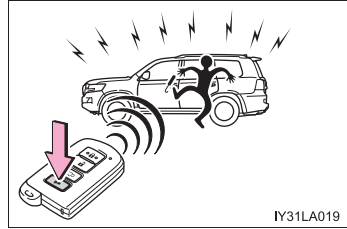

■ Если необходимо оставить ключ от автомобиля дежурному по стоянке

Заприте при необходимости перчаточный ящик. (→стр. 664)

Оставьте механический ключ у себя, а дежурному отдайте только электронный ключ.

■ Если утеряны механические ключи от автомобиля

Новые оригинальные механические ключи можно изготовить у авторизованного дилера или в ремонтной мастерской Toyota либо в другой организации, имеющей соответствующую квалификацию и оснащение – для этого потребуются запасной механический ключ и номер ключа, выбитый на бирке с номером ключа. Храните бирку в надежном месте, например в бумажнике, но не в автомобиле.

■ В салоне самолета

Если Вы берете ключ с функцией беспроводного дистанционного управления с собой в самолет, не нажимайте на нем кнопки, находясь в салоне самолета. Если Вы положили ключ в сумку и т.п., убедитесь в том, что кнопки не будут нажаты случайно. Нажатие кнопки может привести к излучению ключом радиоволн, которые могут создавать помехи оборудованию самолета.

■ Разрядка элемента питания ключа

- Стандартный срок службы элемента питания составляет 1–2 года.
- При снижении заряда элемента питания при выключении двигателя в салоне звучит тревожный сигнал.
- Поскольку электронный ключ постоянно принимает радиоволны, элемент питания разряжается, даже если электронный ключ не используется. Ниже приведены признаки, указывающие на то, что элемент питания электронного ключа может быть разряжен. При необходимости замените элемент питания. (→стр. 771)
 - Интеллектуальная система входа и запуска или функция беспроводного дистанционного управления не работает.
 - Уменьшается поле обнаружения.
 - Светодиодный индикатор на ключе не загорается.
- Во избежание ухудшения эффективности работы не оставляйте электронный ключ в радиусе 1 м от перечисленных ниже электронных устройств, генерирующих магнитное поле:
 - Телевизоры
 - Персональные компьютеры
 - Заряжаемые мобильные телефоны или беспроводные телефоны
 - Настольные лампы
 - Индукционные плиты

■ Замена элемента питания электронного ключа

→стр. 771

■ Проверка количества зарегистрированных ключей

Можно проверить количество ключей, уже зарегистрированных в автомобиле. Обратитесь к авторизованному дилеру или в ремонтную мастерскую Toyota либо в другую организацию, имеющую надлежащую квалификацию и оснащение.

**ВНИМАНИЕ!****■ Во избежание повреждения ключа**

- Не допускайте падения ключей, не подвергайте их сильным ударам и не изгибайте их.
- Не подвергайте ключи длительному воздействию высоких температур.
- Не допускайте намокания ключей и не мойте их в ультразвуковой мойке и т.п.
- Не прикрепляйте ключи к металлическим или намагниченным предметам, а также не кладите ключи рядом с такими предметами.
- Не наклеивайте наклейки и т.п. на поверхность электронного ключа.
- Не разбирайте ключи.
- Не кладите ключи рядом с предметами, генерирующими магнитные поля, такими как телевизоры, аудиосистемы и индукционные плиты.
- Не кладите ключи рядом с медицинским электрическим оборудованием, таким как оборудование для низкочастотной терапии или оборудование для УВЧ-терапии, и не проходите медицинское обследование с ключами, находящимися вблизи Вашего тела.

■ Ношение электронного ключа с собой

Не подносите электронный ключ ближе чем на 10 см к включенным электроприборам. Радиоволны, излучаемые электроприборами, находящимися в радиусе 10 см от электронного ключа, могут вызвать помехи, что приведет к неправильной работе ключа.

■ В случае неисправности интеллектуальной системы входа и запуска либо других проблем, связанных с ключом

Произведите осмотр автомобиля и всех его электронных ключей у авторизованного дилера или в ремонтной мастерской Toyota, либо в другой организации, имеющей соответствующую квалификацию и оснащение.

■ В случае потери электронного ключа

При утере электронного ключа от автомобиля риск кражи автомобиля значительно возрастает. Немедленно обратитесь со всеми оставшимися электронными ключами, предоставленными Вам с автомобилем, к авторизованному дилеру или в ремонтную мастерскую Toyota, либо в другую организацию, имеющую соответствующую квалификацию и оснащение.

Боковые двери

Автомобиль можно отпереть и запереть с помощью функции входа, пульта беспроводного дистанционного управления или переключателя блокировки двери.

Запираение и отпираение дверей снаружи

◆ Интеллектуальная система входа и запуска

Поднесите электронный ключ для включения этой функции.

- ① Для того чтобы отпереть двери, возьмитесь за ручку двери водителя. Для того чтобы разблокировать все двери, возьмитесь за ручку двери пассажира, оборудованную датчиком (при наличии).*

Обязательно коснитесь датчика с обратной стороны ручки.

После запираения дверей их нельзя отпереть в течение 3 секунд.

*: Параметры отпираения дверей можно изменять. (→стр. 151)

- ② Коснитесь датчика запираения (обозначен на верхней или нижней части ручки) для запираения дверей.

Убедитесь в том, что дверь надежно заперта.

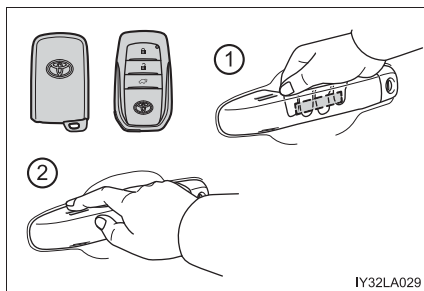

IY32LA029

◆ Беспроводное дистанционное управление

▶ Тип А

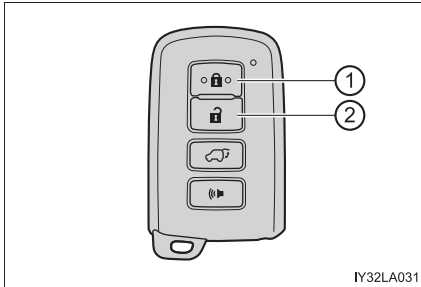

▶ Тип В

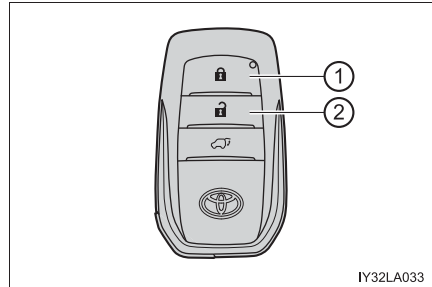

① Запираение всех дверей

Убедитесь в том, что дверь надежно заперта.

Нажмите и удерживайте, чтобы закрыть окна и люк.*1, 2

② Отпираение всех дверей

Нажмите и удерживайте, чтобы открыть окна и люк.*1, 2

*1: Эти параметры должны настраиваться любым авторизованным дилером или в ремонтной мастерской Toyota либо в другой организации, имеющей соответствующее оснащение и квалификацию.

*2: При наличии

■ Сигналы работы

Двери: подается звуковой сигнал (при наличии) и мигают индикаторы аварийной сигнализации, указывая на то, что двери были заперты/отперты. (заперты: один раз; отперты: дважды).

Окна и люк (при наличии): во время перемещения окон и люка подается звуковой сигнал.

■ Функция защиты

Если не открыть дверь в течение приблизительно 30 секунд после отпираения автомобиля, то функция защиты автоматически запирает автомобиль.

■ Когда дверь не может быть заперта датчиком запираения, расположенным на верхней части ручки двери

Если дверь не запирается даже при касании верхней области датчика, попробуйте одновременно коснуться как верхней, так и нижней областей датчика.

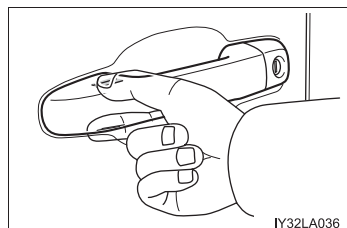

■ Сигнал незакрытой двери

Если дверь закрыта не полностью, то при попытке запереть ее в течение 5 секунд звучит непрерывный сигнал. Полностью закройте дверь, чтобы прервать звучание сигнала, и запирайте автомобиль еще раз.

■ Включение охранной системы (при наличии)

При запираении дверей с помощью пульта беспроводного дистанционного управления включается охранная система. (→стр. 101)

■ Если интеллектуальная система входа и запуска или функция беспроводного дистанционного управления работает неверно

- Используйте механический ключ для запираения и отпираения дверей. (→стр. 869)
- Замените элемент питания новым, если его заряд исчерпан. (→стр. 771)

**ПРЕДОСТЕРЕЖЕНИЕ!****■ При использовании пульта беспроводного дистанционного управления для управления люком или окнами с электроприводом стеклоподъемников**

Окна с электроприводом стеклоподъемников или люк можно открывать/закрывать, только убедившись, что никто из пассажиров не рискует быть прищемленным окном или люком. Кроме того, не позволяйте детям пользоваться пультом беспроводного дистанционного управления. Иначе дети и другие пассажиры могут быть прищемлены окном с электроприводом стеклоподъемника или люком.

■ Функция защиты от заземления

- Ни в коем случае не пытайтесь намеренно активировать функцию защиты от заземления путем заземления какой-либо части тела.
- Функция защиты от заземления может не активироваться, если окно или люк почти полностью закрыты.

Запираение и отпираение дверей изнутри

◆ Переключатель запираения дверей

- ① Запираение всех дверей
- ② Отпираение всех дверей

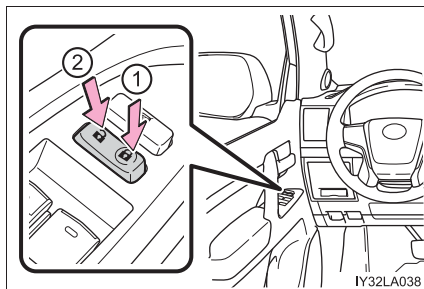

◆ Внутренняя кнопка блокировки двери

- ① Запираение двери
- ② Отпираение двери

Дверь водителя и дверь переднего пассажира (только для некоторых моделей) можно открыть, потянув за внутреннюю ручку двери, даже если кнопка блокировки двери находится в положении блокировки.

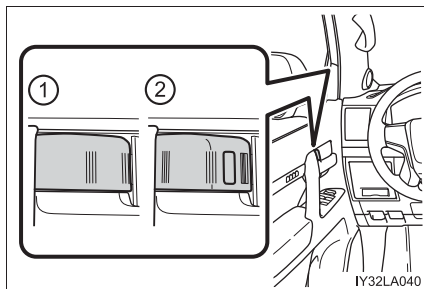

Запираение передних дверей снаружи без ключа

- 1 Переместите внутреннюю кнопку блокировки двери в положение блокировки.
- 2 Закройте дверь, потянув при этом за ее ручку.

Дверь не может быть заперта, если переключатель двигателя установлен в режим ACCESSORY или IGNITION ON либо если внутри автомобиля находится электронный ключ.

В зависимости от положения электронного ключа он может быть не распознан, и двери могут быть заперты.

Блокировка задней боковой двери в целях безопасности детей

При включении блокировки эту дверь нельзя открыть изнутри.

- 1 Отпирание
- 2 Запирание

Эта блокировка служит для того, чтобы дети не могли открыть задние двери. Для блокировки обеих задних дверей переведите переключатели блокировки вниз.

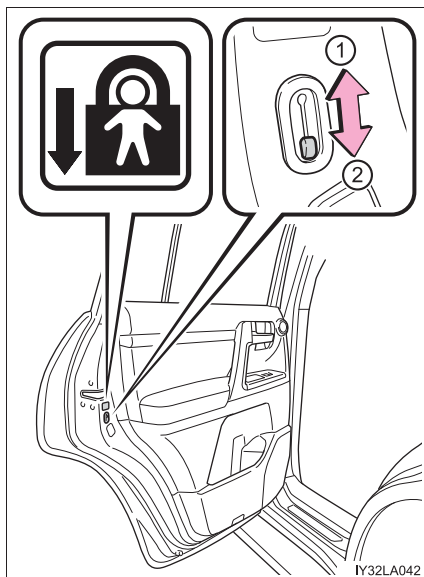

Системы автоматического запираения и отпираения дверей (при наличии)

Следующие функции можно установить или отменить:

Инструкции по персональной настройке см. на стр. 920.

Функция	Операция
Функция связи запираения дверей с положением рычага управления трансмиссией	Перевод рычага управления трансмиссией из положения Р запирает все двери.
Функция связи отпираения дверей с положением рычага управления трансмиссией	Перевод рычага управления трансмиссией в положение Р отпирает все двери.
Функция связи запираения дверей со скоростью	Все двери запираются при скорости автомобиля выше 20 км/ч.
Функция связи отпираения дверей с водительской дверью	Все двери отпираются, когда водительская дверь открывается приблизительно в течение 45 секунд после перевода переключателя двигателя в состояние выключения.

■ Установка и отмена функций

Для установки и отмены функции выполните следующие действия:

- 1 Закройте все двери и переведите переключатель двигателя в режим IGNITION ON. (Выполните шаг 2 в течение 20 секунд.)
- 2 Переведите рычаг управления трансмиссией в положение Р или N, нажмите переключатель запирания двери (🔒 или 🔓) и удерживайте его нажатым в течение 5 секунд, затем отпустите.

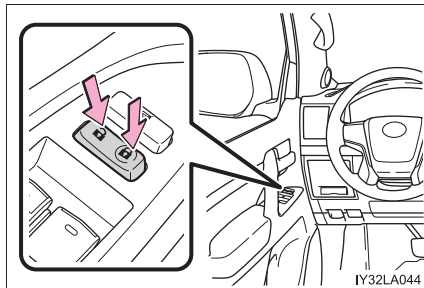

Между положениями рычага управления трансмиссией и переключателя и устанавливаемой функцией имеется следующее соответствие (см. таблицу).



Для отмены функции выполните ту же процедуру.

Функция	Положение рычага управления трансмиссией	Положение переключателя запирания дверей
Функция связи запирания дверей с положением рычага управления трансмиссией	P	🔒
Функция связи отпирания дверей с положением рычага управления трансмиссией		🔓
Функция связи запирания дверей со скоростью	N	🔒
Функция связи отпирания дверей с водительской дверью		🔓

По завершении операции установки или отмены все двери запираются, затем отпираются.

■ Изменение настройки функции отпираания дверей

Можно указать двери, которые отпирает функция входа с помощью пульта беспроводного дистанционного управления.

- 1 Переведите переключатель двигателя в положение выключения.
- 2 Отключите датчик вторжения и датчик наклона охранной системы (при наличии) для предотвращения непреднамеренного срабатывания сигнализации во время изменения параметров. (→стр. 105)
- 3 Когда индикатор на ключе отключен, нажмите и удерживайте кнопку  в течение примерно 5 секунд, одновременно нажимая на кнопку  ключа.

Как показано ниже, настройка меняется каждый раз при выполнении операции. (Для продолжения изменения настройки отпустите кнопки, подождите 5 секунд и повторите шаг 3.)

Многофункциональный дисплей	Функция отпираания	Звуковой сигнал
 (Автомобили с левым рулем)	При использовании ручки двери водителя отпирается только дверь водителя.	Снаружи: трехкратный звуковой сигнал Внутри: один сигнал
 (Автомобили с правым рулем)	При использовании ручки пассажирской двери отпираются все двери.	
	При использовании ручки двери отпираются все двери.	Снаружи: двукратный звуковой сигнал Внутри: один сигнал

Автомобили с охранной системой: для предотвращения непреднамеренного срабатывания сигнализации отпирите двери при помощи пульта беспроводного дистанционного управления, а после изменения настроек один раз откройте и закройте дверь. (Если дверь не открывается в течение 30 секунд после нажатия кнопки , двери вновь будут заперты и охранная система будет включена автоматически.)

При срабатывании сигнализации немедленно выключите ее. (→стр. 103)

■ Система отпирания дверей при ударе (при наличии)

Когда автомобиль испытывает сильный удар, все двери отпираются. Однако в зависимости от силы удара или типа аварии система может не сработать.

■ Использование механического ключа

Двери можно также запереть и отпереть с помощью механического ключа.
(→стр. 869)

■ Условия, влияющие на работу интеллектуальной системы входа и запуска или пульт беспроводного дистанционного управления

→стр. 173

■ Персональная настройка

Настройки можно изменить (например, для функции отпирания с помощью ключа).

(Персонально настраиваемые функции →стр. 920)

**ПРЕДОСТЕРЕЖЕНИЕ!****■ Чтобы избежать аварии**

При вождении автомобиля соблюдайте приведенные ниже меры предосторожности.

Несоблюдение этих мер может привести к тому, что дверь откроется и пассажир выпадет, что, в свою очередь, может стать причиной тяжелой травмы или смертельного исхода.

● Убедитесь в том, что все двери закрыты надлежащим образом.

● Не тяните за внутренние ручки дверей во время движения.

Будьте особенно осторожны с дверьми водителя и переднего пассажира (относится только к некоторым моделям), так как их можно открыть даже в том случае, если внутренняя кнопка блокировки находится в положении блокировки.

● Если на сиденье второго ряда сидят дети, включите защитное устройство запираания задней двери.

Дверь багажного отделения

Дверь багажного отделения можно запирают/отпирают и открывают в соответствии со следующими процедурами.

Запираение и отпираение двери багажного отделения

◆ Интеллектуальная система входа и запуска

Поднесите электронный ключ для включения этой функции.

① Запираение всех дверей

Убедитесь в том, что дверь надежно заперта.

② Отпираение всех дверей

После запираения дверей их нельзя отпереть в течение 3 секунд.

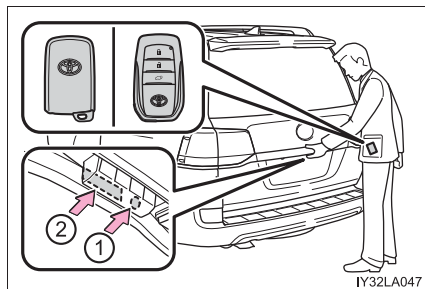

IY32LA047

◆ Беспроводное дистанционное управление

→стр. 145

◆ Переключатель запираения дверей

→стр. 147

Открывание/закрывание двери багажного отделения при помощи пульта беспроводного дистанционного управления (автомобили с электроприводом двери багажного отделения)

▶ Тип А

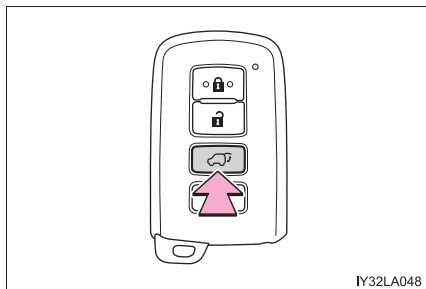

▶ Тип В

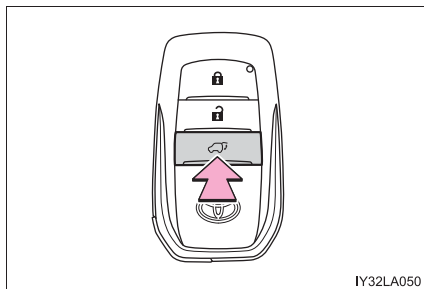

Нажмите и удерживайте переключатель.

Электропривод двери багажного отделения функционирует, только когда дверь багажного отделения открыта.

Открывание двери багажного отделения изнутри

- ▶ Автомобили с продольным сиденьем

Нажмите переключатель “OPEN”, затем толкните дверь багажного отделения.

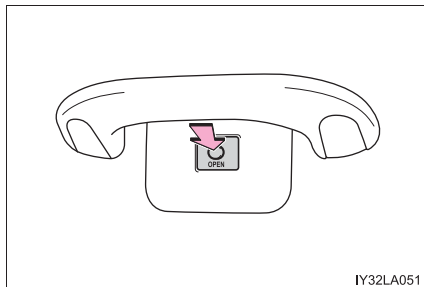

- ▶ Автомобили с электроприводом двери багажного отделения

Дверь багажного отделения с электроприводом можно открывать/закрывать с помощью переключателя электропривода двери багажного отделения или пульта беспроводного дистанционного управления.

(→стр. 154)

Для закрывания или открывания нажмите этот переключатель и удерживайте его нажатым. (Подается звуковой сигнал.)

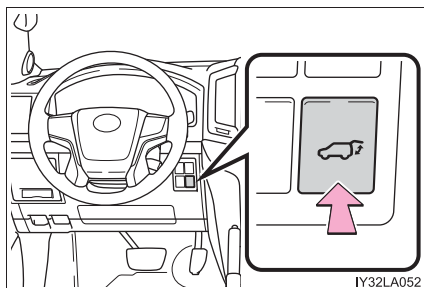

Открывание двери багажного отделения снаружи

- ▶ Автомобили с запасным колесом, закрепленным на двери багажного отделения

- 1 Потяните фиксирующий рычаг и откиньте держатель запасного колеса.

На многофункциональном дисплее отобразится предупреждающий индикатор (автомобили с приборами оптического типа) либо загорится контрольная лампа (автомобили с приборами неоптического типа).

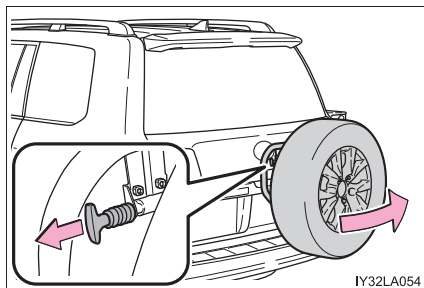

- 2 Зафиксируйте держатель в открытом положении при помощи предохранительного стопорного штифта.

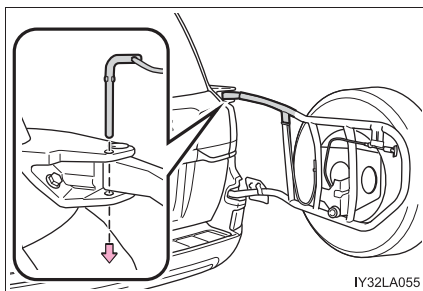

- 3 Поднимите дверь багажного отделения, нажав вверх переключатель открывания двери багажного отделения.

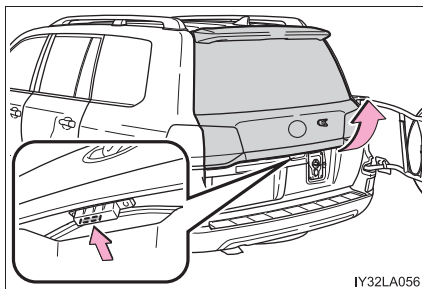

- 4 Потяните за ручку.

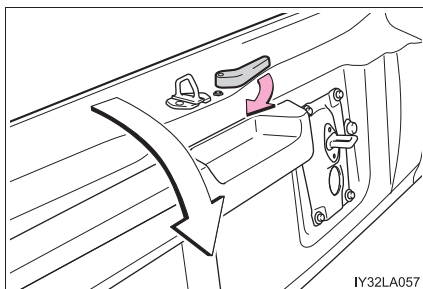

► Автомобили без запасного колеса на двери багажного отделения

- 1 Поднимите дверь багажного отделения, нажав вверх переключатель открывания двери багажного отделения.

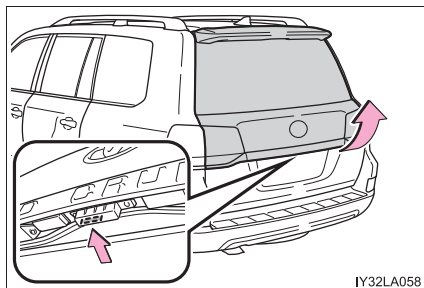

- 2 Потяните за ручку.

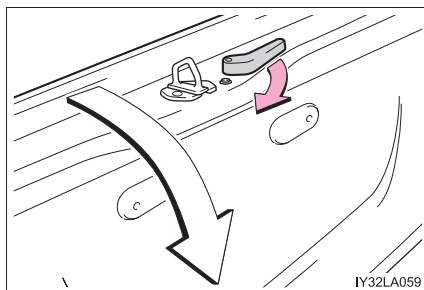

Переключатель электропривода двери багажного отделения (при наличии)

При нажатии этого переключателя верхняя часть двери багажного отделения автоматически закрывается.

(Подается звуковой сигнал.)

При нажатии этого переключателя во время закрывания верхней части двери багажного отделения она снова открывается.

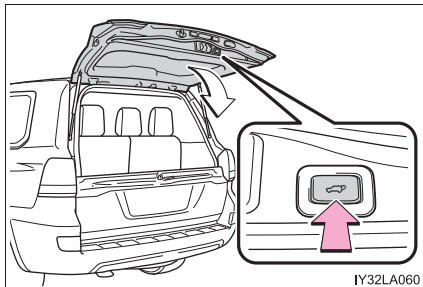

Отключение системы электропривода двери багажного отделения (при наличии)

Нажмите главный переключатель для отключения системы электропривода двери багажного отделения.

- ① Не действует
- ② Действует

Дверью багажного отделения невозможно управлять даже при помощи пульта беспроводного дистанционного управления или переключателя электропривода двери багажного отделения.

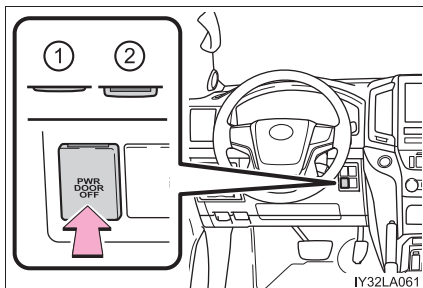

При закрывании двери багажного отделения

- Перед закрыванием верхней части двери багажного отделения убедитесь в том, что нижняя часть двери багажного отделения закрыта.
- Опустите дверь багажного отделения за ручку и обязательно нажмите на нее снаружи, чтобы закрыть ее.
- Автомобили с электроприводом двери багажного отделения: когда электропривод двери багажного отделения начинает закрывать нижнюю часть двери багажного отделения, подается один звуковой сигнал.

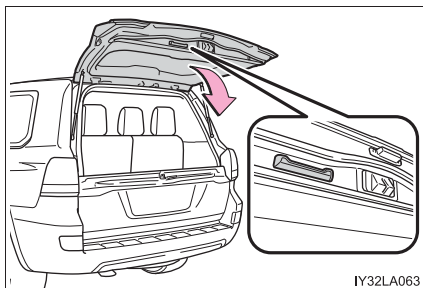

IY32LA063

Задний бампер со ступенькой (при наличии)

Задний бампер защищает заднюю часть автомобиля и упрощает погрузку.

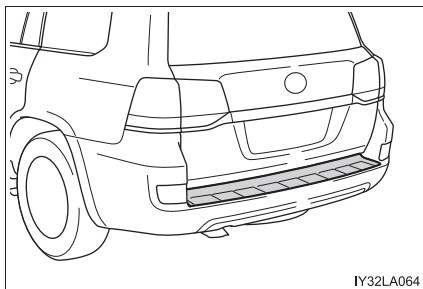

IY32LA064

■ Условия эксплуатации электропривода двери багажного отделения (автомобили с электроприводом двери багажного отделения)

Дверь багажного отделения может открываться автоматически, когда включен главный переключатель электропривода двери багажного отделения и выполнены следующие условия.

- Дверь багажного отделения с электроприводом отперта (за исключением операции закрывания)
- Нижняя часть двери багажного отделения закрыта (только операция закрывания)
- Кроме того, для открывания двери багажного отделения с электроприводом, когда переключатель двигателя находится в режиме IGNITION ON, скорость автомобиля не должна превышать 3 км/ч и рычаг управления трансмиссией должен находиться в положении "Р".

■ Если устройство открывания двери багажного отделения не работает

Дверь багажного отделения можно отпереть изнутри.

- 1 Снимите крышку, расположенную на декоративной панели двери багажного отделения.

Для предотвращения царапин пользуйтесь тканью.

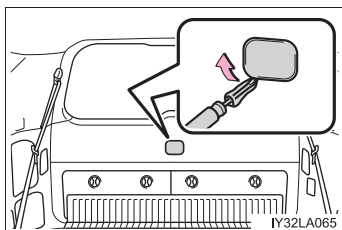

- 2 Снимите винт и крышку (автомобили без электропривода двери багажного отделения).

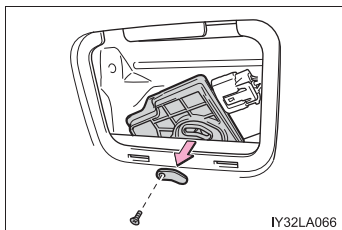

- 3 Нажмите рычаг на электродвигателе двери багажного отделения и откройте дверь багажного отделения.

► Автомобили без электропривода двери багажного отделения

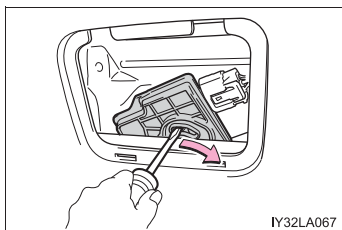

► Автомобили с электроприводом двери багажного отделения

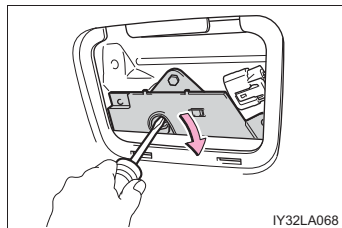

■ **Функция защиты от защемления (автомобили с электроприводом двери багажного отделения)**

- Если что-либо препятствует закрыванию/открыванию двери багажного отделения, она автоматически начинает двигаться в обратном направлении.
- Если во время закрывания верхней части двери багажного отделения открыть нижнюю часть двери багажного отделения, верхняя часть снова автоматически откроется.

■ **При повторном подключении аккумуляторной батареи (автомобили с электроприводом двери багажного отделения)**

Для того чтобы дверь багажного отделения с электроприводом работала надлежащим образом, выполните следующее:

- Откройте дверь багажного отделения при помощи переключателя запираения дверей.
- Закройте дверь багажного отделения вручную.

■ **Доводчик двери багажного отделения (автомобили с электроприводом двери багажного отделения)**

Если верхняя и нижняя части двери багажного отделения оставлены приоткрытыми, доводчик двери багажного отделения автоматически переведет ее в полностью закрытое положение.

■ **Функция защиты от падения (автомобили с электроприводом двери багажного отделения)**

Если во время автоматического открывания двери багажного отделения к ней прикладывается избыточное усилие, операция открывания останавливается для предотвращения быстрого опускания двери багажного отделения.

■ Функция отложенного запираания двери багажного отделения (автомобили с электроприводом двери багажного отделения)

Это функция отложенного запираания всех дверей в момент, когда дверь багажного отделения еще открыта. При выполнении следующей процедуры все двери, кроме двери багажного отделения, заперты, а дверь багажного отделения будет заперта одновременно с ее закрыванием.

- 1] Закройте все двери, кроме двери багажного отделения.
- 2] Выполните любую из следующих операций во время автоматической операции закрывания двери багажного отделения.
 - Нажмите кнопку запираания на пульте беспроводного дистанционного управления. (→стр. 139)
 - Коснитесь датчика запираания на ручке боковой двери, имея при себе электронный ключ. (→стр. 144)
 - Нажмите кнопку запираания двери багажного отделения, имея при себе электронный ключ. (→стр. 153)

Кроме того, если дверь багажного отделения не полностью закрывается из-за работы функции защиты от заземления и т.п. во время выполнения автоматической операции закрывания при работе функции отложенного запираания двери багажного отделения, функция отложенного запираания двери багажного отделения отключается и все двери отпираются.

- **Персональную настройку можно произвести у любого авторизованного дилера или в ремонтной мастерской Toyota либо в другой организации, имеющей соответствующее оснащение и квалификацию.**

Настройки можно изменить (например, для функции переключения).

(Персонально настраиваемые функции →стр. 920)



ПРЕДОСТЕРЕЖЕНИЕ!

■ Во время движения

- Во время движения держите дверь багажного отделения закрытой.

Если оставить дверь багажного отделения открытой, во время движения она может задевать за окружающие предметы или может неожиданно выпасть багаж, что может привести к аварии.

Кроме того, возможно попадание в салон выхлопных газов, что может привести к смерти или тяжелым последствиям для здоровья. Перед началом движения обязательно закрывайте дверь багажного отделения.

- Перед началом движения убедитесь, что дверь багажного отделения полностью закрыта. Если дверь багажного отделения закрыта не до конца, она может неожиданно открыться во время движения и стать причиной аварии.
- Никогда не позволяйте никому сидеть в багажном отделении. В случае внезапного торможения, внезапной смены направления или аварии эти люди могут погибнуть или получить тяжелые травмы.

■ Если в автомобиле находятся дети

Соблюдайте перечисленные ниже меры предосторожности.

Несоблюдение этих мер может стать причиной тяжелой травмы или смертельного исхода.

- Не позволяйте детям играть в багажном отделении.
Если ребенок случайно закроется в багажном отделении, он может получить тепловой удар или другие травмы.
- Не разрешайте детям открывать и закрывать дверь багажного отделения.
Дверь багажного отделения может неожиданно переместиться и прищемить руки, голову или шею ребенка.

⚠ ПРЕДОСТЕРЕЖЕНИЕ!

■ Обращение с дверью багажного отделения

Соблюдайте следующие меры предосторожности.

В противном случае можно прищемить какие-нибудь части тела и получить тяжелую травму вплоть до смертельного исхода.

- Перед тем как открывать дверь багажного отделения, уберите с нее тяжести, например снег и лед. В противном случае дверь багажного отделения может открыться, а потом упасть и снова закрыться.
- Открывая или закрывая дверь багажного отделения, тщательно проверьте, нет ли каких-либо помех.
- Если рядом находятся люди, убедитесь в их безопасности и предупредите их о том, что собираетесь открывать или закрывать дверь багажного отделения.
- Будьте осторожны, открывая или закрывая дверь багажного отделения в ветреную погоду, так как сильный ветер может резко переместить ее.

- Если дверь багажного отделения открыта не полностью, она может внезапно захлопнуться. На уклоне дверь багажного отделения труднее открывать и закрывать, чем на горизонтальной поверхности, поэтому следите, чтобы она неожиданно не открылась или не закрылась сама по себе. Перед использованием багажного отделения убедитесь в том, что дверь багажного отделения полностью открыта и надежно зафиксирована.

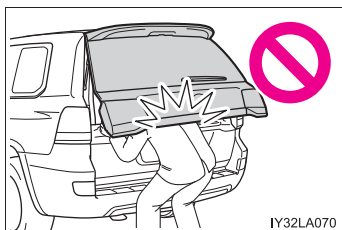

- Закрывая дверь багажного отделения, будьте особенно внимательны, чтобы не прищемить пальцы и другие части тела.
- Закрывая дверь багажного отделения, слегка нажмите на ее наружную поверхность. Если для полного закрывания двери багажного отделения использовать ее ручку, можно прищемить руки.

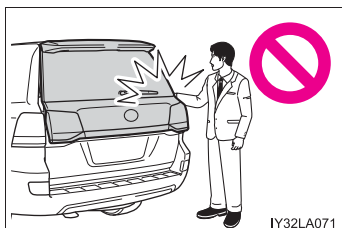

⚠ ПРЕДОСТЕРЕЖЕНИЕ!

- Не тяните за упор двери багажного отделения, чтобы закрыть ее, и не опирайтесь на упор двери багажного отделения.

В противном случае можно прищемить руки или повредить упор двери багажного отделения, что приведет к несчастному случаю.

- Если к двери багажного отделения прикреплен держатель велосипеда или подобный тяжелый предмет, открытая дверь может захлопнуться, прищемив руки, голову или шею человека и причинив травму. При установке на дверь багажного отделения аксессуаров рекомендуется использовать оригинальные детали Toyota.

■ Во время парковки (автомобили с запасным колесом, закрепленным на двери багажного отделения)

Если во время парковки держатель запасного колеса закрывает стоп-сигналы и задние габаритные фонари, задние указатели поворота или задние рефлекторы, другие участники дорожного движения должны быть предупреждены о наличии Вашего автомобиля при помощи предупреждающих рефлекторов или другого устройства.

■ Доводчик двери багажного отделения (автомобили с электроприводом двери багажного отделения)

- Если дверь багажного отделения оставлена немного приоткрытой, доводчик автоматически переведет ее в полностью закрытое положение. Доводчик двери багажного отделения начинает работать через несколько секунд. Проявляйте осторожность, чтобы пальцы и другие части тела не были прищемлены дверью багажного отделения, – это может привести к переломам и другим серьезным травмам.

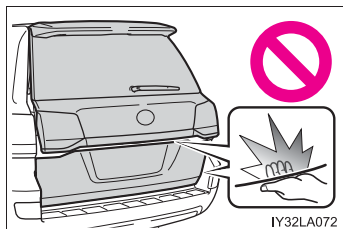

- Проявляйте осторожность при использовании доводчика двери багажного отделения, поскольку он продолжает работать после отключения системы электропривода двери багажного отделения.

⚠ ПРЕДОСТЕРЕЖЕНИЕ!**■ Дверь багажного отделения с электроприводом (при наличии)**

При обращении с дверью багажного отделения с электроприводом соблюдайте указанные ниже меры предосторожности.

Несоблюдение этих мер может стать причиной тяжелой травмы или смертельного исхода.

- Проверьте безопасность окружающей области и убедитесь в отсутствии помех, которые могут послужить причиной защемления вещей.
- Если рядом находятся люди, убедитесь в их безопасности и предупредите их о том, что собираетесь открывать или закрывать дверь багажного отделения.
- Если во время автоматической работы двери багажного отделения выключить электропривод двери багажного отделения главным переключателем, автоматическое управление останавливается. В этом случае дверь багажного отделения следует перемещать вручную. Проявляйте особую осторожность при нахождении на уклоне, поскольку дверь багажного отделения может внезапно открыться или закрыться.
- Если условия работы двери багажного отделения с электроприводом не соблюдаются, может быть подан звуковой сигнал, а дверь багажного отделения может остановиться во время открывания или закрывания. В этом случае дверь багажного отделения следует перемещать вручную. Проявляйте особую осторожность при нахождении на уклоне, поскольку дверь багажного отделения может внезапно открыться или закрыться.
- При нахождении на уклоне дверь багажного отделения может захлопнуться после того, как она будет открыта. Убедитесь в том, что дверь багажного отделения полностью открыта и зафиксирована.
- В следующих ситуациях может быть обнаружено отклонение в работе двери багажного отделения с электроприводом и автоматическое перемещение прекращено. В таком случае дверь багажного отделения следует перемещать вручную. Проявляйте особую осторожность при нахождении на уклоне, поскольку дверь багажного отделения может внезапно открыться или закрыться.
 - Когда дверь багажного отделения встречает препятствие
 - Когда внезапно снижается напряжение аккумуляторной батареи, например, если во время автоматического перемещения установить переключатель двигателя в режим IGNITION ON или запустить двигатель.
- Если к двери багажного отделения прикреплен держатель велосипеда или подобный тяжелый предмет, дверь багажного отделения с электроприводом может не включиться, что приведет к ее неисправности, или открытая дверь может внезапно захлопнуться, прищемив руки, голову или шею человека и причинив травму. При установке на дверь багажного отделения аксессуаров рекомендуется использовать оригинальные детали Toyota.

⚠ ПРЕДОСТЕРЕЖЕНИЕ!

■ Функция защиты от защемления (автомобили с электроприводом двери багажного отделения)

Соблюдайте перечисленные ниже меры предосторожности.

Несоблюдение этих мер может стать причиной тяжелой травмы или смертельного исхода.

- Ни в коем случае не пытайтесь намеренно активировать функцию защиты от защемления.
- Функция защиты от защемления может не активироваться, когда дверь багажного отделения уже почти полностью закрыта. Проявляйте осторожность, чтобы не прищемить пальцы и другие части тела.
- Функция защиты от защемления может не активироваться в зависимости от формы защемленного объекта. Проявляйте осторожность, чтобы не прищемить пальцы и другие части тела.

⚠ ВНИМАНИЕ!

■ Упоры двери багажного отделения

Дверь багажного отделения оснащена упорами, удерживающими ее на месте.

Соблюдайте следующие меры предосторожности.

В противном случае упоры могут быть повреждены и перестанут работать.

- Не закрепляйте на штоках упоров посторонние предметы, такие как наклейки, пластиковые листы или клейкие материалы.
- Не дотрагивайтесь до штока упора перчатками или другими предметами из ткани.
- Не устанавливайте на дверь багажного отделения никакие аксессуары, кроме оригинальных деталей Toyota.
- Не беритесь за упоры руками и не прикладывайте к ним боковых усилий.

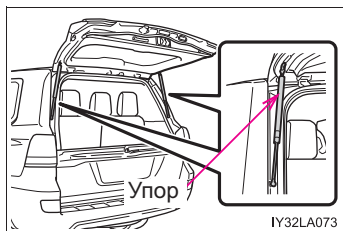

**ВНИМАНИЕ!**

- **Во время парковки (автомобили с запасным колесом, закрепленным на двери багажного отделения)**

Держатель запасного колеса должен быть зафиксирован.

- **Для предотвращения неисправности доводчика двери багажного отделения (автомобили с электроприводом двери багажного отделения)**

Не прикладывайте чрезмерное усилие к двери багажного отделения во время работы доводчика двери багажного отделения.

- **Во избежание повреждения двери багажного отделения с электроприводом**

- Убедитесь в отсутствии льда между дверью багажного отделения и рамой, который может препятствовать перемещению двери багажного отделения. Перемещение двери багажного отделения с электроприводом при повышенной нагрузке может привести к повреждению.

- Не прикладывайте чрезмерное усилие к двери багажного отделения во время работы электропривода двери багажного отделения.

- Проявляйте осторожность, чтобы не повредить датчики (установленные на правом и левом краях двери багажного отделения с электроприводом) ножом или другим острым предметом. В случае отключения датчика дверь багажного отделения с электроприводом не будет работать в автоматическом режиме.

- **При работе функции отложенного запираания двери багажного отделения (автомобили с электроприводом двери багажного отделения)**

Убедитесь в том, что электронный ключ у Вас.

Если электронный ключ возвращается внутрь автомобиля во время операции закрывания, автомобиль может быть заперт, даже если электронный ключ находится внутри автомобиля; это зависит от места нахождения электронного ключа.

Оставляя автомобиль, убедитесь в том, что все двери закрыты и заперты.

Интеллектуальная система входа и запуска

Указанные ниже действия можно будет выполнить, просто имея ключ при себе, например в кармане. Водитель должен всегда иметь при себе электронный ключ.

- Запирание и отпирание боковых дверей (→стр. 144)
- Запирание и отпирание двери багажного отделения (→стр. 153)
- Запуск двигателя (→стр. 276)

■ Размещение антенн

- ① Антенны, находящиеся снаружи салона
- ② Антенны, находящиеся снаружи салона (при наличии)
- ③ Антенны, находящиеся внутри салона
- ④ Антенна, находящаяся снаружи багажного отделения

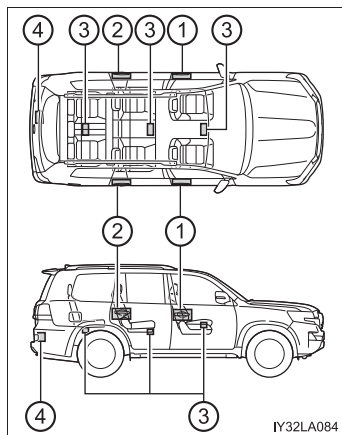

■ Эффективный радиус действия (зона, в которой распознается электронный ключ)**● При запираении или отпирании дверей**

Управление системой возможно, когда электронный ключ находится не далее 0,7 м от наружной ручки любой из передних дверей. (Управляются только двери, обнаружившие ключ.)

Управление системой возможно, когда электронный ключ находится не далее 0,7 м от ручки двери багажного отделения.

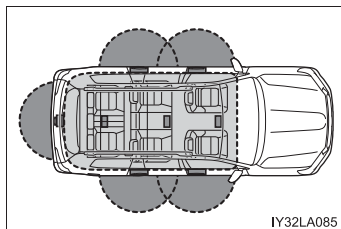
**● При запуске двигателя или изменении режимов переключателя двигателя**

Управление системой возможно, когда электронный ключ находится внутри автомобиля.

■ Звуковые сигналы и предупреждающие индикаторы

Автомобили без многофункционального дисплея: различные наружные и внутренние тревожные сигналы, а также контрольные лампы предназначены для предотвращения кражи автомобиля и аварийных ситуаций, возникших в результате неправильно выполненной операции. Примите соответствующие меры в зависимости от того, какая контрольная лампа загорелась. (→стр. 820)

Автомобили с многофункциональным дисплеем: различные наружные и внутренние тревожные сигналы, а также предупреждения, отображаемые на многофункциональном дисплее, предназначены для предотвращения кражи автомобиля и аварийных ситуаций, возникших в результате неправильно выполненной операции. Примите соответствующие меры в ответ на предупреждение на многофункциональном дисплее.

В приведенной ниже таблице описаны обстоятельства и корректирующие процедуры для тех ситуаций, когда звучат только тревожные сигналы.

Тревожный сигнал	Ситуация	Процедуры по устранению
Сигнал подается снаружи один раз в течение 5 секунд	Сделана попытка запереть автомобиль при открытой двери	Закройте все двери и запирайте их заново
В салоне продолжительно подаются короткие сигналы	Переключатель двигателя был переведен в режим ACCESSORY при открытой водительской двери (или дверь водителя была открыта, когда переключатель двигателя находился в режиме ACCESSORY)	Переведите переключатель двигателя в положение выключения и закройте водительскую дверь
	Переключатель двигателя был переведен в положение выключения при открытой водительской двери	Закройте водительскую дверь

■ Функция экономии энергии аккумуляторной батареи

Включается функция экономии энергии для предотвращения разрядки элемента питания электронного ключа и аккумуляторной батареи автомобиля, когда автомобиль не эксплуатируется в течение длительного времени.

- В перечисленных ниже ситуациях может потребоваться некоторое время, чтобы интеллектуальная система входа и запуска произвела отпирание дверей.
 - Электронный ключ находится в радиусе приблизительно 2 метров от автомобиля не менее 10 минут.
 - Интеллектуальная система входа и запуска не использовалась в течение 5 или более дней.
- Если интеллектуальная система входа и запуска не использовалась в течение 14 или более дней, отпирание дверей, за исключением двери водителя, невозможно. В этом случае для того чтобы отпереть двери, возьмитесь за ручку двери водителя либо воспользуйтесь пультом беспроводного дистанционного управления или механическим ключом.

■ Функция экономии энергии электронного ключа

При включенном режиме экономии энергии разрядка элемента питания минимизируется путем прекращения приема радиоволн электронным ключом.

Дважды нажмите , нажимая и удерживая

. Проверьте, что индикатор электронного ключа мигнул 4 раза.

Во время работы режима экономии энергии использование интеллектуальной системы входа и запуска невозможно. Для отмены функции нажмите любую кнопку электронного ключа.

► Тип А

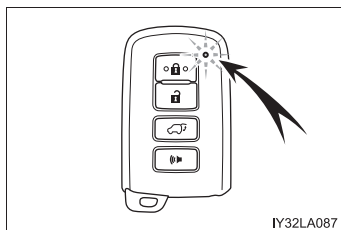

► Тип В

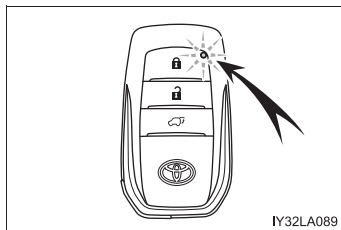

■ Условия, влияющие на работу системы

В интеллектуальной системе входа и запуска используются слабые радиоволны. В перечисленных ниже ситуациях возможно нарушение связи между электронным ключом и автомобилем, приводящее к сбоям в работе интеллектуальной системы входа и запуска двигателя, а также к сбоям беспроводного дистанционного управления и системы иммобилайзера двигателя.

(Способы действий в таких ситуациях: →стр. 869)

- Когда разряжен элемент питания электронного ключа
- Рядом с телевышкой, электростанцией, автозаправочной станцией, радиостанцией, большим дисплеем, аэропортом и в других местах, где возможен высокий уровень радиоволн или электромагнитных помех
- Электронный ключ касается или закрыт одним из следующих металлических предметов
 - Карточки с алюминиевой фольгой
 - Пачки сигарет с алюминиевой фольгой внутри
 - Металлические кошельки или сумки
 - Монеты
 - Металлические грелки для рук
 - Носители информации, например CD-диски или DVD-диски
- Если рядом используется другие беспроводные ключи (генерирующие радиоволны)
- При хранении электронного ключа вместе со следующими устройствами, излучающими радиоволны
 - При наличии у Вас портативного радиоприемника, мобильного телефона, беспроводного телефона или иного беспроводного устройства связи
 - С электронным или беспроводным ключом от другого автомобиля, излучающим радиоволны
 - С персональными компьютерами или карманными компьютерами (КПК)
 - С цифровыми аудиоплеерами
 - С портативными игровыми системами
- Если на заднее стекло нанесена тонировка с содержанием металла или закреплены металлические предметы
- Если электронный ключ находится рядом с зарядным устройством или электронными устройствами

■ Примечание к функции входа

- Даже если электронный ключ находится в пределах эффективного радиуса действия (в областях обнаружения), в указанных ниже случаях система может не работать должным образом:
 - При запираании или отпираании дверей электронный ключ находится слишком близко к окну или наружной ручке двери, близко к земле или слишком высоко.
 - При запуске двигателя или изменении режимов переключателя двигателя электронный ключ находится на панели приборов, на крышке багажного отделения, на полу, в перчаточном ящике или в дверном кармане.
- При выходе из автомобиля не оставляйте электронный ключ на панели приборов или рядом с карманами дверей. В зависимости от условий приема радиоволн система может ошибочно определить, что электронный ключ находится снаружи салона, и запереть дверь, в то время как электронный ключ останется внутри салона.
- Пока электронный ключ находится в пределах эффективного радиуса действия, двери могут быть заперты или отперты любым человеком. Однако для отпираания автомобиля можно использовать только те двери, которые обнаруживают электронный ключ.
- Даже когда электронный ключ не находится внутри автомобиля, пуск двигателя может оказаться возможным, если электронный ключ находится около окна.
- Двери могут отпереться или запереться, если электронный ключ находится в пределах эффективного радиуса действия, а на ручку двери попадет большое количество воды, например во время дождя или мойки автомобиля. (Приблизительно через 30 секунд двери запрутся автоматически, если в течение этого периода их не открывали и не закрывали.)
- Прикосновение в перчатках к датчику запираания/отпираания дверей может привести к невыполнению операции запираания/отпираания.
- Если для запираания дверей используется беспроводное дистанционное управление, когда рядом с автомобилем находится электронный ключ, то существует вероятность того, что дверь может не отпереться при использовании функции входа. (В этом случае воспользуйтесь беспроводным дистанционным управлением.)
- При запираании с помощью датчика запираания сигнал распознавания отображается не более двух раз подряд. После этого сигналы распознавания не подаются (при наличии).
- При попадании воды на ручку двери, когда электронный ключ находится в пределах эффективного радиуса действия, двери могут многократно запираются и отпираются. В этом случае следуйте описанным ниже корректирующим процедурам перед мойкой автомобиля.
 - Уберите электронный ключ не менее чем на 2 м от автомобиля. (Следите за тем, чтобы ключ не был похищен.)
 - Включите режим экономии энергии для электронного ключа с целью отключения интеллектуальной системы входа и запуска. (→стр. 172)

- Если во время мойки автомобиля электронный ключ находится внутри автомобиля и на ручку двери попала вода, на многофункциональном дисплее может отобразиться сообщение, а снаружи автомобиля подается звуковой сигнал. Для выключения сигнала запирайте все двери.
 - Датчик запираения может работать неправильно при контакте со льдом, снегом, грязью и т.п. Очистите датчик запираения и прикоснитесь к нему вновь или используйте датчик запираения на нижней части ручки двери.
 - Если в зоне обнаружения находится еще один ключ, на отпирание двери после захвата дверной ручки или нажатия переключателя отпирания двери багажного отделения может потребоваться немного больше времени.
 - Если быстро войти в область эффективного радиуса действия или резко потянуть за ручку двери, то двери могут не отпереться. В таком случае верните ручку двери в исходное положение и вновь потяните за ручку после того, как убедитесь, что двери отперлись.
- **Если автомобиль не эксплуатируется в течение длительного периода времени**
- Для предотвращения кражи автомобиля не оставляйте электронный ключ в пределах 2 метров от автомобиля.
 - Интеллектуальную систему входа и запуска можно отключить заранее. (→стр. 920)
- **Для правильной работы системы**
- Следите за тем, чтобы при работе с системой электронный ключ был у Вас. Не приближайте электронный ключ слишком близко к автомобилю при управлении системой снаружи автомобиля.
- В зависимости от положения и условий хранения электронного ключа он может быть неправильно опознан, и система может не сработать. (Возможно случайное срабатывание охранной системы, или может не работать функция предотвращения запираения двери.)
- **В случае неполадок в работе интеллектуальной системы входа и запуска**
- Запираение и отпирание дверей: используйте механический ключ. (→стр. 869)
 - Запуск двигателя: →стр. 870

■ Разрядка элемента питания электронного ключа

- Стандартный срок службы элемента питания составляет 1–2 года. (Элемент питания разряжается даже в том случае, если электронный ключ не используется.) Если не работают интеллектуальная система входа и запуска или функция беспроводного дистанционного управления либо уменьшается расстояние обнаружения, то элемент питания, возможно, разрядился. При необходимости замените элемент питания. (→стр. 771)
- При снижении заряда элемента питания при выключении двигателя в салоне звучит тревожный сигнал.
- Во избежание ухудшения эффективности работы не оставляйте электронный ключ в радиусе 1 м от перечисленных ниже электронных устройств, генерирующих магнитное поле:
 - Телевизоры
 - Персональные компьютеры
 - Мобильные телефоны, беспроводные телефоны и устройства зарядки аккумуляторов
 - Заряжаемые мобильные телефоны или беспроводные телефоны
 - Настольные лампы

■ Персональная настройка

Настройки (например, интеллектуальной системы входа и запуска) могут быть изменены. (Персонально настраиваемые функции →стр. 920)

■ Сертификация интеллектуальной системы входа и запуска двигателя

Hereby, Tokai Rika Co., Ltd., declares that this BC2UM is in compliance with the essential requirements and other relevant provisions of Directives 1999/5/EC.
Tokai Rika Co., Ltd. vakuuttaa täten että BC2UM tyyppinen laite on direktiivin 1999/5/EY oleellisten vaatimusten ja sitä koskevien direktiivin muiden ehtojen mukainen.
Hierbij verklaart Tokai Rika Co., Ltd. dat het toestel BC2UM in overeenstemming is met de essentiële eisen en de andere relevante bepalingen van richtlijn 1999/5/EG.
Par la présente Tokai Rika Co., Ltd. déclare que l'appareil BC2UM est conforme aux exigences essentielles et aux autres dispositions pertinentes de la directive 1999/5/CE.
Härmed intygar Tokai Rika Co., Ltd. att denna BC2UM står i överensstämmelse med de väsentliga egenskapskrav och övriga relevanta bestämmelser som framgår av direktiv 1999/5/EG.
Undertegnede Tokai Rika Co., Ltd. erklærer herved, at følgende udstyr BC2UM overholder de væsentlige krav og øvrige relevante krav i direktiv 1999/5/EF.
Hiermit erklärt Tokai Rika Co., Ltd., dass sich das Gerät BC2UM in Übereinstimmung mit den grundlegenden Anforderungen und den übrigen einschlägigen Bestimmungen der Richtlinie 1999/5/EG befindet.
ΜΕ ΤΗΝ ΠΑΡΟΥΣΑ Tokai Rika Co., Ltd. ΔΗΛΩΝΕΙ ΟΤΙ BC2UM ΣΥΜΜΟΡΦΩΝΕΤΑΙ ΠΡΟΣ ΤΙΣ ΟΥΣΙΩΔΕΙΣ ΑΠΑΙΤΗΣΕΙΣ ΚΑΙ ΤΙΣ ΛΟΙΠΕΣ ΣΧΕΤΙΚΕΣ ΔΙΑΤΑΞΕΙΣ ΤΗΣ ΟΔΗΓΙΑΣ 1999/5/ΕΚ.
Con la presente Tokai Rika Co., Ltd. dichiara che questo BC2UM è conforme ai requisiti essenziali ed alle altre disposizioni pertinenti stabilite dalla direttiva 1999/5/CE.
Por medio de la presente Tokai Rika Co., Ltd. declara que el BC2UM cumple con los requisitos esenciales y cualesquiera otras disposiciones aplicables o exigibles de la Directiva 1999/5/CE.

Tokai Rika Co., Ltd. declara que este BC2UM está conforme com os requisitos essenciais e outras disposições da Directiva 1999/5/CE.
Hawnhekk, Tokai Rika Co., Ltd., jiddikjara li dan BC2UM jikkonforma mal-htigijiet essenzjali u ma provvedimenti oħrajn relevanti li hemm fid-Dirrettiva 1999/5/EC.
Käesolevaga kinnitab Tokai Rika Co., Ltd. seadme BC2UM vastavust direktiivi 1999/5/EÜ põhinõuetele ja nimetatud direktiivist tulenevatele teistele asjakohastele sätetele.
Alulírott, Tokai Rika Co., Ltd. nyilatkozom, hogy a BC2UM megfelel a vonatkozó alapvető követelményeknek és az 1999/5/EC irányelv egyéb előírásainak.
Tokai Rika Co., Ltd. týmto vyhlasuje, že BC2UM splňa základné požiadavky a všetky príslušné ustanovenia Smernice 1999/5/ES.
Tokai Rika Co., Ltd. tímto prohlašuje, že tento BC2UM je ve shodě se základními požadavky a dalšími příslušnými ustanoveními směrnice 1999/5/ES.
Tokai Rika Co., Ltd. izjavlja, da je ta BC2UM v skladu z bistvenimi zahtevami in ostalimi relevantnimi določili direktive 1999/5/ES.
Šiuo Tokai Rika Co., Ltd. deklaruoja, kad šis BC2UM atitinka esminius reikalavimus ir kitas 1999/5/EB Direktyvos nuostatas.
Ar šo Tokai Rika Co., Ltd. deklarē, ka BC2UM atbilst Direktīvas 1999/5/EK būtiskajām prasībām un citiem ar to saistītajiem noteikumiem.
Niniejszym Tokai Rika Co., Ltd. oświadcza, że BC2UM jest zgodny z zasadniczymi wymogami oraz pozostałymi stosownymi postanowieniami Dyrektywy 1999/5/EC.
Hér með lýsir Tokai Rika Co., Ltd. yfir því að BC2UM er í samræmi við grunnkröfur og aðrar kröfur, sem gerðar eru í tilskipun 1999/5/EC.
Tokai Rika Co., Ltd. erklærer herved at utstyret BC2UM er i samsvar med de grunnleggende krav og øvrige relevante krav i direktiv 1999/5/EF.
С настоящето, Tokai Rika Co., Ltd., декларира, че BC2UM е в съответствие със съществените изисквания и другите приложими разпоредби на Директива 1999/5/EC.

<p>Prin prezenta, Tokai Rika Co., Ltd., declară că aparatul BC2UM este în conformitate cu cerințele esențiale și cu alte prevederi pertinente ale Directivei 1999/5/CE.</p>
<p>Ovim, Tokai Rika Co., Ltd., izjavljuje da ovaj BC2UM je usklađen sa bitnim zahtjevima i drugim relevantnim odredbama Direktive 1999/5/EC.</p>
<p>Nepermjet kesaj, Tokai Rika Co., Ltd., deklaroj qe ky BC2UM eshte ne pajtim me kerkesat thelbesore dhe dispozitat e tjera perkatese te Direktives 1999/5/EC.</p>
<p>Ovim Tokai Rika Co., Ltd., izjavljuje da je BC2UM u skladu s bitnim zahtjevima i drugim relevantnim odredbama Direktive 1999/5/EC i Pravilnika o RiTT opremi (NN 25/2012).</p>
<p>Ovim, Tokai Rika Co., Ltd., deklarise da je BC2UM u skladu sa osnovnim zahtevima i ostalim relevantnim odredbama Direktive 1999/5/EC.</p>
<p>Işbu belge ile Tokai Rika Co., Ltd., bu BC2UM ürününün 1999/5/EC Yönetmeliği'nin temel gerekliliklerine ve diğer ilgili hükümlerine uygun olduğunu beyan eder.</p>
<p>The DECLARATION of CONFORMITY (DoC) is available at the following address: http://www.tokai-rika.co.jp/pc</p>



Hereby, Tokai Rika Co., Ltd., declares that this BJ2EW is in compliance with the essential requirements and other relevant provisions of Directives 1999/5/EC.
Tokai Rika Co., Ltd. vakuuttaa täten että BJ2EW tyyppinen laite on direktiivin 1999/5/EY oleellisten vaatimusten ja sitä koskevien direktiivin muiden ehtojen mukainen.
Hierbij verklaart Tokai Rika Co., Ltd. dat het toestel BJ2EW in overeenstemming is met de essentiële eisen en de andere relevante bepalingen van richtlijn 1999/5/EG.
Par la présente Tokai Rika Co., Ltd. déclare que l'appareil BJ2EW est conforme aux exigences essentielles et aux autres dispositions pertinentes de la directive 1999/5/CE.
Härmed intygar Tokai Rika Co., Ltd. att denna BJ2EW står i överensstämmelse med de väsentliga egenskapskrav och övriga relevanta bestämmelser som framgår av direktiv 1999/5/EG.
Undertegnede Tokai Rika Co., Ltd. erklærer herved, at følgende udstyr BJ2EW overholder de væsentlige krav og øvrige relevante krav i direktiv 1999/5/EF.
Hiermit erklährt Tokai Rika Co., Ltd., dass sich das Gerät BJ2EW in Übereinstimmung mit den grundlegenden Anforderungen und den übrigen einschlägigen Bestimmungen der Richtlinie 1999/5/EG befindet.
ΜΕ ΤΗΝ ΠΑΡΟΥΣΑ Tokai Rika Co., Ltd. ΔΗΛΩΝΕΙ ΟΤΙ ΒJ2EW ΣΥΜΜΟΡΦΩΝΕΤΑΙ ΠΡΟΣ ΤΙΣ ΟΥΣΙΩΔΕΙΣ ΑΠΑΙΤΗΣΕΙΣ ΚΑΙ ΤΙΣ ΛΟΙΠΕΣ ΣΧΕΤΙΚΕΣ ΔΙΑΤΑΞΕΙΣ ΤΗΣ ΟΔΗΓΙΑΣ 1999/5/ΕΚ.
Con la presente Tokai Rika Co., Ltd. dichiara che questo BJ2EW è conforme ai requisiti essenziali ed alle altre disposizioni pertinenti stabilite dalla direttiva 1999/5/CE.
Por medio de la presente Tokai Rika Co., Ltd. declara que el BJ2EW cumple con los requisitos esenciales y cualesquiera otras disposiciones aplicables o exigibles de la Directiva 1999/5/CE.

Tokai Rika Co., Ltd. declara que este BJ2EW está conforme com os requisitos essenciais e outras disposições da Directiva 1999/5/CE.
Hawnhekk, Tokai Rika Co., Ltd., jiddikjara li dan BJ2EW jikkonforma mal-htigijiet essenzjali u ma provvedimenti oħrajn relevanti li hemm fid-Dirrettiva 1999/5/EC.
Käesolevaga kinnitab Tokai Rika Co., Ltd. seadme BJ2EW vastavust direktiivi 1999/5/EÜ põhinõuetele ja nimetatud direktiivist tulenevatele teistele asjakohastele sätetele.
Alulirott, Tokai Rika Co., Ltd. nyilatkozom, hogy a BJ2EW megfelel a vonatkozó alapvető követelményeknek és az 1999/5/EC irányelv egyéb előírásainak.
Tokai Rika Co., Ltd. týmto vyhlasuje, že BJ2EW spĺňa základné požiadavky a všetky príslušné ustanovenia Smernice 1999/5/ES.
Tokai Rika Co., Ltd. tímto prohlašuje, že tento BJ2EW je ve shodě se základními požadavky a dalšími příslušnými ustanoveními směrnice 1999/5/ES.
Tokai Rika Co., Ltd. izjavlja, da je ta BJ2EW v skladu z bistvenimi zahtevami in ostalimi relevantnimi določili direktive 1999/5/ES.
Šiuo Tokai Rika Co., Ltd. deklaruoja, kad šis BJ2EW atitinka esminius reikalavimus ir kitas 1999/5/EB Direktyvos nuostatas.
Ar šo Tokai Rika Co., Ltd. deklarē, ka BJ2EW atbilst Direktīvas 1999/5/EK būtiskajām prasībām un citiem ar to saistītajiem noteikumiem.
Niniejszym Tokai Rika Co., Ltd. oświadcza, że BJ2EW jest zgodny z zasadniczymi wymogami oraz pozostałymi stosownymi postanowieniami Dyrektywy 1999/5/EC.
Hér með lýsir Tokai Rika Co., Ltd. yfir því að BJ2EW er í samræmi við grunnkröfur og aðrar kröfur, sem gerðar eru í tilskipun 1999/5/EC.
Tokai Rika Co., Ltd. erklærer herved at utstyret BJ2EW er i samsvar med de grunnleggende krav og øvrige relevante krav i direktiv 1999/5/EF.
С настоящето, Tokai Rika Co., Ltd., декларира, че BJ2EW е в съответствие със съществените изисквания и другите приложими разпоредби на Директива 1999/5/EC.

Prin prezenta, Tokai Rika Co., Ltd., declară că aparatul BJ2EW este în conformitate cu cerințele esențiale și cu alte prevederi pertinente ale Directivei 1999/5/CE.
Ovim, Tokai Rika Co., Ltd., izjavljuje da ovaj BJ2EW je usklađen sa bitnim zahtjevima i drugim relevantnim odredbama Direktive 1999/5/EC.
Nepermjet kesaj, Tokai Rika Co., Ltd., deklaroi qe ky BJ2EW eshte ne pajtim me kerkesat thelbesore dhe dispozitat e tjera perkatese te Direktives 1999/5/EC.
Ovim Tokai Rika Co., Ltd., izjavljuje da je BJ2EW u skladu s bitnim zahtjevima i drugim relevantnim odredbama Direktive 1999/5/EC i Pravilnika o RiTT opremi (NN 25/2012).
Ovim, Tokai Rika Co., Ltd., deklarise da je BJ2EW u skladu sa osnovnim zahtevima i ostalim relevantnim odredbama Direktive 1999/5/EC.
İşbu belge ile Tokai Rika Co., Ltd., bu BJ2EW ürününün 1999/5/EC Yönetmeliği'nin temel gerekliliklerine ve diğer ilgili hükümlerine uygun olduğunu beyan eder.
The DECLARATION of CONFORMITY (DoC) is available at the following address: http://www.tokai-rika.co.jp/pc

Hereby, Tokai Rika Co., Ltd., declares that this BH1EW is in compliance with the essential requirements and other relevant provisions of Directives 1999/5/EC.
Tokai Rika Co., Ltd. vakuuttaa täten että BH1EW tyyppinen laite on direktiivin 1999/5/EY oleellisten vaatimusten ja sitä koskevien direktiivin muiden ehtojen mukainen.
Hierbij verklaart Tokai Rika Co., Ltd. dat het toestel BH1EW in overeenstemming is met de essentiële eisen en de andere relevante bepalingen van richtlijn 1999/5/EG.
Par la présente Tokai Rika Co., Ltd. déclare que l'appareil BH1EW est conforme aux exigences essentielles et aux autres dispositions pertinentes de la directive 1999/5/CE.
Härmed intygar Tokai Rika Co., Ltd. att denna BH1EW står i överensstämmelse med de väsentliga egenskapskrav och övriga relevanta bestämmelser som framgår av direktiv 1999/5/EG.
Undertegnede Tokai Rika Co., Ltd. erklærer herved, at følgende udstyr BH1EW overholder de væsentlige krav og øvrige relevante krav i direktiv 1999/5/EF.
Hiermit erklart Tokai Rika Co., Ltd., dass sich das Gerät BH1EW in Übereinstimmung mit den grundlegenden Anforderungen und den übrigen einschlägigen Bestimmungen der Richtlinie 1999/5/EG befindet.
ΜΕ ΤΗΝ ΠΑΡΟΥΣΑ Tokai Rika Co., Ltd. ΔΗΛΩΝΕΙ ΟΤΙ ΒΗ1ΕW ΣΥΜΜΟΡΦΩΝΕΤΑΙ ΠΡΟΣ ΤΙΣ ΟΥΣΙΩΔΕΙΣ ΑΠΑΙΤΗΣΕΙΣ ΚΑΙ ΤΙΣ ΛΟΙΠΕΣ ΣΧΕΤΙΚΕΣ ΔΙΑΤΑΞΕΙΣ ΤΗΣ ΟΔΗΓΙΑΣ 1999/5/ΕΚ.
Con la presente Tokai Rika Co., Ltd. dichiara che questo BH1EW è conforme ai requisiti essenziali ed alle altre disposizioni pertinenti stabilite dalla direttiva 1999/5/CE.
Por medio de la presente Tokai Rika Co., Ltd. declara que el BH1EW cumple con los requisitos esenciales y cualesquiera otras disposiciones aplicables o exigibles de la Directiva 1999/5/CE.
Tokai Rika Co., Ltd. declara que este BH1EW está conforme com os requisitos essenciais e outras disposições da Directiva 1999/5/CE.

Hawnekk, Tokai Rika Co., Ltd., jiddikjara li dan BH1EW jikkonforma mal-htigijiet essenzjali u ma provvedimenti oħrajn relevanti li hemm fid-Direttiva 1999/5/EC.
Käesolevaga kinnitab Tokai Rika Co., Ltd. seadme BH1EW vastavust direktiivi 1999/5/EÜ põhinõuetele ja nimetatud direktiivist tulenevatele teistele asjakohastele sätetele.
Alulírott, Tokai Rika Co., Ltd. nyilatkozom, hogy a BH1EW megfelel a vonatkozó alapvető követelményeknek és az 1999/5/EC irányelv egyéb előírásainak.
Tokai Rika Co., Ltd. týmto vyhlasuje, že BH1EW spĺňa základné požiadavky a všetky príslušné ustanovenia Smernice 1999/5/ES.
Tokai Rika Co., Ltd. tímto prohlašuje, že tento BH1EW je ve shodě se základními požadavky a dalšími příslušnými ustanoveními směrnice 1999/5/ES.
Tokai Rika Co., Ltd. izjavlja, da je ta BH1EW v skladu z bistvenimi zahtevami in ostalimi relevantnimi določili direktive 1999/5/ES.
Šiuo Tokai Rika Co., Ltd. deklaruoja, kad šis BH1EW atitinka esminius reikalavimus ir kitas 1999/5/EB Direktyvos nuostatas.
Ar šo Tokai Rika Co., Ltd. deklarē, ka BH1EW atbilst Direktīvas 1999/5/EK būtiskajām prasībām un citiem ar to saistītajiem noteikumiem.
Niniejszym Tokai Rika Co., Ltd. oświadcza, że BH1EW jest zgodny z zasadniczymi wymogami oraz pozostałymi stosownymi postanowieniami Dyrektywy 1999/5/EC.
Hér með lýsir Tokai Rika Co., Ltd. yfir því að BH1EW er í samræmi við grunnkröfur og aðrar kröfur, sem gerðar eru í tilskipun 1999/5/EC.
Tokai Rika Co., Ltd. erklærer herved at utstyret BH1EW er i samsvar med de grunnleggende krav og øvrige relevante krav i direktiv 1999/5/EF.
С настоящето, Tokai Rika Co., Ltd., декларира, че BH1EW е в съответствие със съществените изисквания и другите приложими разпоредби на Директива 1999/5/EC.
Prin prezenta, Tokai Rika Co., Ltd., declară că aparatul BH1EW este în conformitate cu cerințele esențiale și cu alte prevederi pertinente ale Directivei 1999/5/CE.

Ovim, Tokai Rika Co., Ltd., izjavljuje da ovaj BH1EW je usklađen sa bitnim zahtjevima i drugim relevantnim odredbama Direktive 1999/5/EC.
Nepermjet kesaj, Tokai Rika Co., Ltd., deklaroj qe ky BH1EW eshte ne pajtim me kerkesat thelbesore dhe dispozitat e tjera perkatese te Direktives 1999/5/EC.
Ovim Tokai Rika Co., Ltd., izjavljuje da je BH1EW u sklau s bitnim zahtjevima i drugim relevantnim odredbama Direktive 1999/5/EC i Pravilnika o RiTT opremi (NN 25/2012).
Ovim, Tokai Rika Co., Ltd., deklariše da je BH1EW u skladu sa osnovnim zahtevima i ostalim relevantnim odredbama Direktive 1999/5/EC.
İşbu belge ile Tokai Rika Co., Ltd., bu BH1EW ürününün 1999/5/EC Yönetmeliği'nin temel gerekliliklerine ve diğer ilgili hükümlerine uygun olduğunu beyan eder.
The DECLARATION of CONFORMITY (DoC) is available at the following address: http://www.tokai-rika.co.jp/pc

<p>Hereby, TOYOTA MOTOR CORPORATION, declares that this TMLF12-1 is in compliance with the essential requirements and other relevant provisions of Directive 1999/5/EC.</p>
<p>TOYOTA MOTOR CORPORATION vakuuttaa täten että TMLF12-1 tyyppinen laite on direktiivin 1999/5/EY oleellisten vaatimusten ja sitä koskevien direktiivin muiden ehtojen mukainen.</p>
<p>Hierbij verklaart TOYOTA MOTOR CORPORATION dat het toestel TMLF12-1 in overeenstemming is met de essentiële eisen en de andere relevante bepalingen van richtlijn 1999/5/EG.</p>
<p>Par la présente TOYOTA MOTOR CORPORATION déclare que l'appareil TMLF12-1 est conforme aux exigences essentielles et aux autres dispositions pertinentes de la directive 1999/5/CE.</p>
<p>Härmed intygar TOYOTA MOTOR CORPORATION att denna TMLF12-1 står i överensstämmelse med de väsentliga egenskapskrav och övriga relevanta bestämmelser som framgår av direktiv 1999/5/EG.</p>
<p>Undertegnede TOYOTA MOTOR CORPORATION erklærer herved, at følgende udstyr TMLF12-1 overholder de væsentlige krav og øvrige relevante krav i direktiv 1999/5/EF.</p>
<p>Hiermit erklärt TOYOTA MOTOR CORPORATION, dass sich das Gerät TMLF12-1 in Übereinstimmung mit den grundlegenden Anforderungen und den übrigen einschlägigen Bestimmungen der Richtlinie 1999/5/EG befindet.</p>
<p>ΜΕ ΤΗΝ ΠΑΡΟΥΣΑ ΤΟΥΤΑ ΜΟΤΟΡ ΚΟΡΠΟΡΑΤΙΟΝ ΔΗΛΩΝΕΙ ΟΤΙ ΤΜΛΦ12-1 ΣΥΜΜΟΡΦΩΝΕΤΑΙ ΠΡΟΣ ΤΙΣ ΟΥΣΙΩΔΕΙΣ ΑΠΑΙΤΗΣΕΙΣ ΚΑΙ ΤΙΣ ΛΟΙΠΕΣ ΣΧΕΤΙΚΕΣ ΔΙΑΤΑΞΕΙΣ ΤΗΣ ΟΔΗΓΙΑΣ 1999/5/ΕΚ.</p>
<p>Con la presente TOYOTA MOTOR CORPORATION dichiara che questo TMLF12-1 è conforme ai requisiti essenziali ed alle altre disposizioni pertinenti stabilite dalla direttiva 1999/5/CE.</p>

<p>Por medio de la presente TOYOTA MOTOR CORPORATION declara que el TMLF12-1 cumple con los requisitos esenciales y cualesquiera otras disposiciones aplicables o exigibles de la Directiva 1999/5/CE.</p>
<p>TOYOTA MOTOR CORPORATION declara que este TMLF12-1 está conforme com os requisitos essenciais e outras disposições da Directiva 1999/5/CE.</p>
<p>Hawnhekk, TOYOTA MOTOR CORPORATION, jiddikjara li dan TMLF12-1 jikkonforma mal-htigijiet essenzjali u ma provvedimenti oħrajn relevanti li hemm fid-Direttiva 1999/5/EC.</p>
<p>Käesolevaga kinnitab TOYOTA MOTOR CORPORATION seadme TMLF12-1 vastavust direktiivi 1999/5/EÜ põhinõuetele ja nimetatud direktiivist tulenevatele teistele asjakohastele sätetele.</p>
<p>Alulírott, TOYOTA MOTOR CORPORATION nyilatkozom, hogy a TMLF12-1 megfelel a vonatkozó alapvető követelményeknek és az 1999/5/EC irányelv egyéb előírásainak.</p>
<p>TOYOTA MOTOR CORPORATION týmto vyhlasuje, že TMLF12-1 spĺňa základné požiadavky a všetky príslušné ustanovenia Smernice 1999/5/ES.</p>
<p>TOYOTA MOTOR CORPORATION tímto prohlašuje, že tento TMLF12-1 je ve shodě se základními požadavky a dalšími příslušnými ustanoveními směrnice 1999/5/ES.</p>
<p>TOYOTA MOTOR CORPORATION izjavlja, da je ta TMLF12-1 v skladu z bistvenimi zahtevami in ostalimi relevantnimi določili direktive 1999/5/ES.</p>
<p>Šiuo TOYOTA MOTOR CORPORATION deklaruoja, kad šis TMLF12-1 atitinka esminius reikalavimus ir kitas 1999/5/EB Direktyvos nuostatas.</p>
<p>Ar šo TOYOTA MOTOR CORPORATION deklarē, ka TMLF12-1 atbilst Direktīvas 1999/5/EK būtiskajām prasībām un citiem ar to saistītajiem noteikumiem.</p>

Niniejszym TOYOTA MOTOR CORPORATION oświadcza, że TMLF12-1 jest zgodny z zasadniczymi wymogami oraz pozostałymi stosownymi postanowieniami Dyrektywy 1999/5/EC.
Hér með lýsir TOYOTA MOTOR CORPORATION yfir því að TMLF12-1 er í samræmi við grunnkröfur og aðrar kröfur, sem gerðar eru í tilskipun 1999/5/EC.
TOYOTA MOTOR CORPORATION erklærer herved at utstyret TMLF12-1 er i samsvar med de grunnleggende krav og øvrige relevante krav i direktiv 1999/5/EF.
С настоящето, TOYOTA MOTOR CORPORATION, декларира, че TMLF12-1 е в съответствие със съществените изисквания и другите приложими разпоредби на Директива 1999/5/EC.
Prin prezenta, TOYOTA MOTOR CORPORATION, declară că aparatul TMLF12-1 este în conformitate cu cerințele esențiale și cu alte prevederi pertinente ale Directivei 1999/5/CE.
Ovim, TOYOTA MOTOR CORPORATION, izjavljuje da ovaj TMLF12-1 je usklađen sa bitnim zahtjevima i drugim relevantnim odredbama Direktive 1999/5/EC.
Nepermjet kesaj, TOYOTA MOTOR CORPORATION, deklaroj qe ky TMLF12-1 eshte ne pajtim me kerkesat thelbesore dhe dispozitat e tjera perkatese te Direktives 1999/5/EC.
Ovim TOYOTA MOTOR CORPORATION, izjavljuje da je TMLF12-1 u skladu s bitnim zahtjevima i drugim relevantnim odredbama Direktive 1999/5/EC i Pravilnika o RiTT opremi (NN 25/2012).
Ovim, TOYOTA MOTOR CORPORATION, deklarirše da je TMLF12-1 u skladu sa osnovnim zahtevima i ostalim relevantnim odredbama Direktive 1999/5/EC.
İşbu belge ile TOYOTA MOTOR CORPORATION, bu TMLF12-1 ürününün 1999/5/EC Yönetmeliği'nin temel gerekliliklerine ve diğer ilgili hükümlerine uygun olduğunu beyan eder.

TOYOTA

TOYOTA MOTOR CORPORATION

1, TOYOTA-CHO, TOYOTA, AICHI, 471-8571 (Head Office)
or 471-8572 (Research & Development Group) JAPAN
TEL: +81-665-06-2121

R&TTE Declaration of Conformity

We,

Manufacturer's Name: TOYOTA MOTOR CORPORATION
Manufacturer's Address: 1, Toyota -cho, Toyota, Aichi, 471-8572, Japan

hereby declare under our sole responsibility that the product:

Product Name: LF Oscillator
Product Model: TMLF12-1

to which this declaration relates is in conformity with the essential requirements and other relevant requirements of the R&TTE Directive (1999/5/EC). The product is compliant with the following standards and/or other normative documents:

-Health & safety requirements:	EN 60950-1
-EMC requirements	EN 301 489-01 & EN 301 489-03
-Effective uses of radio spectrum:	EN 300 330-2

Supplementary information:

* CE mark	
* Member states intended for use	EU and EFTA

Date: May 22, 2012

Signature: 
Tetsuya Matsuo

▶ Автомобили, продаваемые в Сербии

**⚠ ПРЕДОСТЕРЕЖЕНИЕ!****■ Обратите внимание на возможные помехи от электронных устройств**

- Лица с имплантированными кардиостимуляторами, устройствами кардиоресинхронизирующей терапии или имплантированными кардиовертерами-дефибрилляторами должны соблюдать разумную дистанцию между собой и антеннами интеллектуальной системы входа и запуска. (→стр. 169)

Радиоволны могут негативно повлиять на работу таких устройств. При необходимости функция входа может быть отключена. За подробными сведениями (например, о частоте радиоволн и периоде их излучения) обращайтесь к авторизованному дилеру или в ремонтную мастерскую Toyota либо в другую организацию, имеющую надлежащее оснащение и квалификацию. Затем выясните у своего врача, требуется ли отключить функцию входа.

- Пользователи любых медицинских устройств, помимо имплантированного кардиостимулятора, устройства кардиоресинхронизирующей терапии или имплантированного кардиовертера-дефибриллятора, должны проконсультироваться с производителем о влиянии радиоволн на работу этих устройств.

Радиоволны могут повлиять на работу таких медицинских устройств.

За подробными сведениями об отключении функции входа обращайтесь к авторизованному дилеру или в ремонтную мастерскую Toyota либо в другую организацию, имеющую надлежащее оснащение и квалификацию.

Передние сиденья

Процедура регулировки

- ▶ Сиденье с ручной регулировкой

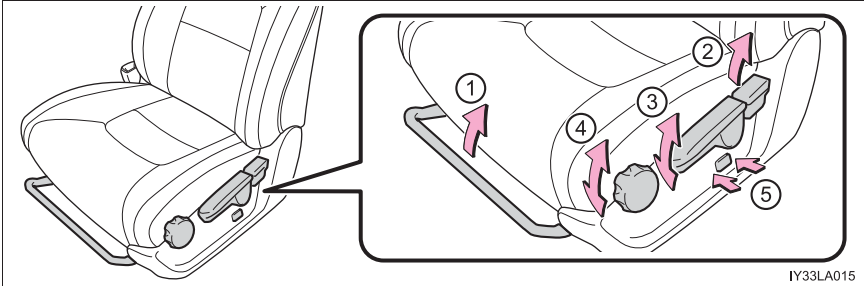

- ① Рычаг регулировки положения сиденья
- ② Рычаг регулировки угла наклона спинки сиденья
- ③ Рычаг регулировки высоты сиденья*
- ④ Регулятор угла наклона подушки сиденья (переднего)*
- ⑤ Регулятор поясничной опоры (при наличии)*

*: Только со стороны водителя

- ▶ Сиденье с электроприводом

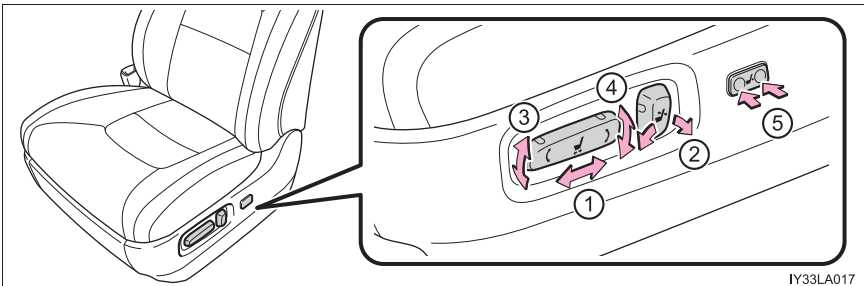

- ① Переключатель регулировки положения сиденья
- ② Регулятор угла наклона спинки сиденья
- ③ Регулятор угла наклона подушки сиденья (переднего)
- ④ Регулятор высоты сиденья
- ⑤ Регулятор поясничной опоры (только со стороны водителя)

Активный подголовник (при наличии)

Когда при наезде сзади нижняя часть спины пассажира нажимает на спинку сиденья, подголовник перемещается немного вперед и вверх, помогая уменьшить опасность возникновения эффекта хлыста для головы сидящего на сиденье человека.

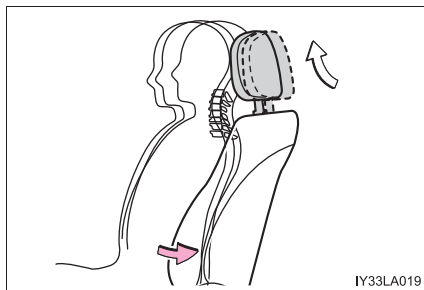
**Активный подголовник (при наличии)**

Подголовник может переместиться даже при небольшом усилии, приложенном к спинке сиденья. Если принудительно потянуть вверх заблокированный подголовник, могут стать видны его внутренние детали. Это не свидетельствует о неисправности.

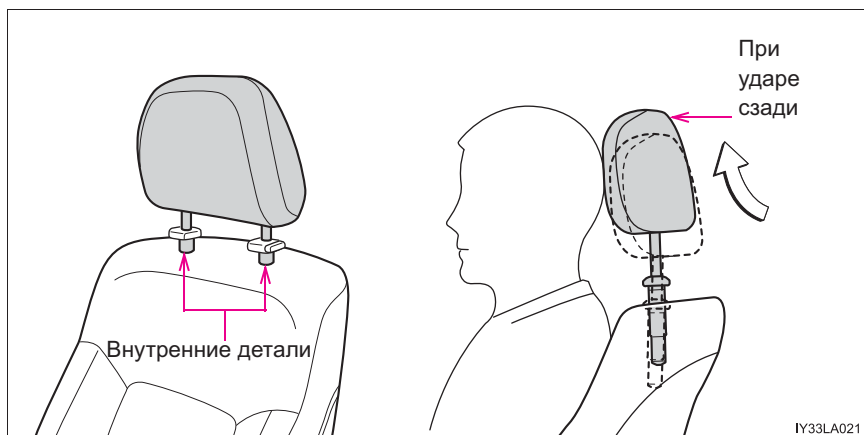

**ПРЕДОСТЕРЕЖЕНИЕ!****■ При регулировке положения сиденья**

- Регулируйте положение сиденья осторожно, чтобы при перемещении сиденья не травмировать других пассажиров.
- Во избежание травмы не помещайте руки под сиденье и не располагайте их вблизи движущихся деталей.
Механизмом сиденья можно прищемить пальцы или руки.

■ Регулировка сиденья

- Чтобы снизить вероятность выскальзывания из-под поясного ремня безопасности во время столкновения, не наклоняйте сиденье больше необходимого.
Если спинка сиденья слишком сильно откинута назад, при аварии поясной ремень может соскользнуть с бедер и удерживающее усилие будет прилагаться непосредственно к области живота или к шее, которая может попасть под плечевой ремень, что повышает опасность гибели или получения серьезной травмы.
Не регулируйте сиденья во время движения автомобиля, поскольку при неожиданном сдвиге сиденья водитель может не справиться с управлением.
- После регулировки сиденья убедитесь в том, что оно зафиксировано (только сиденье с ручной регулировкой).

Задние сиденья

Процедура регулировки

■ Сиденье второго ряда

- ① Рычаг регулировки угла наклона спинки сиденья
- ② Рычаг регулировки положения сиденья

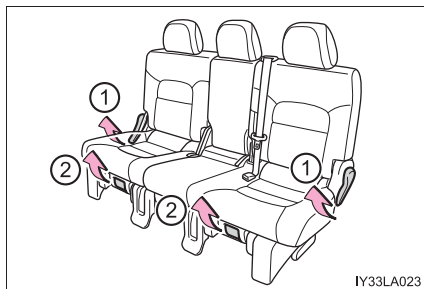

■ Сиденье третьего ряда (при наличии)

- ▶ Поперечное сиденье без центрального сиденья

- ① Рычаг регулировки угла наклона спинки сиденья

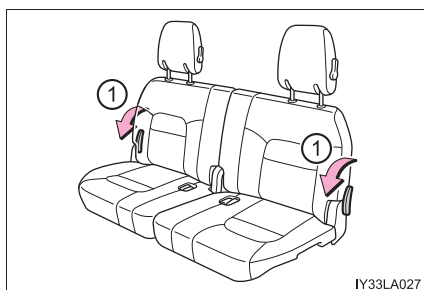

- ▶ Поперечное сиденье с центральным сиденьем

- ① Рычаг регулировки угла наклона спинки сиденья

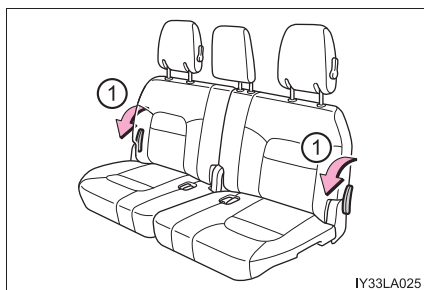

▶ Продольное сиденье

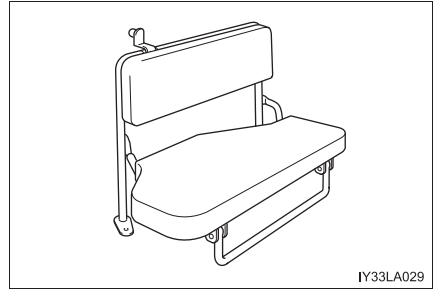

Откидывание сидений второго ряда и проход к сиденьям третьего ряда

Автомобили с сиденьями третьего ряда: для удобного прохода к сиденью третьего ряда выполните шаг **1** раздела “Откидывание сидений второго ряда” (→стр. 197).

■ Перед откидыванием сидений второго ряда

- 1** Уберите замки ремней безопасности и опустите подголовники в самое нижнее положение.

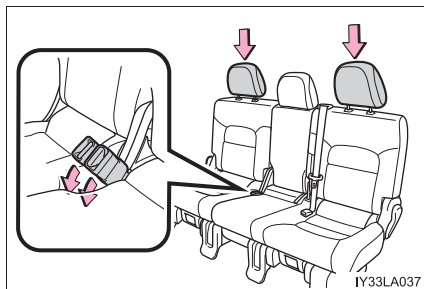

- 2** Проденьте ремни безопасности боковых сидений сквозь крепления ремней безопасности и закрепите при помощи ушек ремней безопасности.

Это предотвратит плечевой ремень от повреждения.

Убедитесь в том, что перед использованием ремни безопасности сняты с креплений.

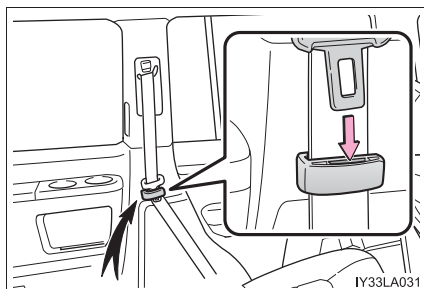

- 3** Автомобили с развлекательной системой для пассажиров на задних сиденьях: установите крышку дисплея развлекательной системы для пассажиров на задних сиденьях.

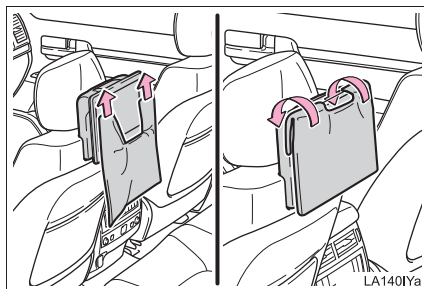

■ Откидывание сидений второго ряда

- 1 Сложите спинку сиденья, потянув рычаг регулировки угла наклона спинки, и откиньте все сиденье вверх и вперед.

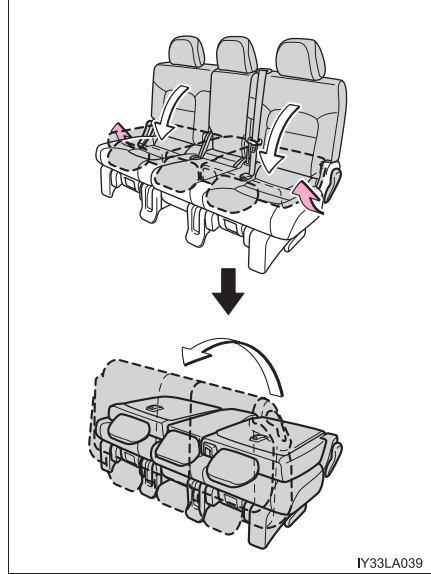

- 2 Закрепите ремень крепления за вспомогательный захват и закрепите сиденье, потянув за свободный конец ремня.

Возвращая сиденье второго ряда в исходное положение, сложите ремень крепления.

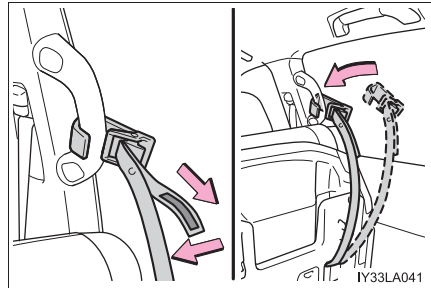

- 3 Снимите крышки крюков сиденья с обратной стороны подушки сиденья и установите эти крышки на крюки сиденья.

Возвращая сиденье второго ряда в исходное положение, снимите крышки крюков сиденья с пола и снова установите их на обратной стороне подушки сиденья.

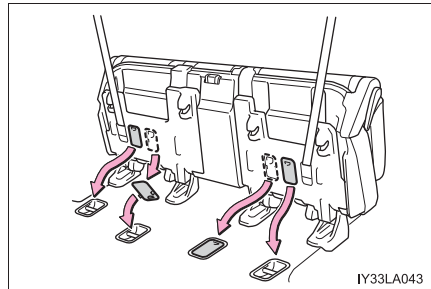

Складывание сидений третьего ряда (автомобили с поперечными сиденьями)

■ Перед складыванием сидений третьего ряда

1 Сложите замки ремней безопасности.

▶ Без центрального сиденья

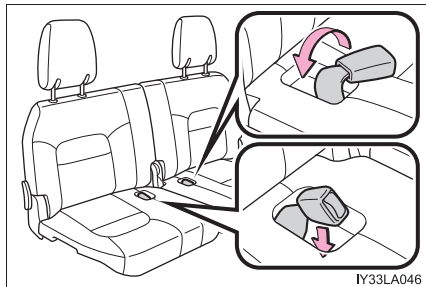

IY33LA046

▶ С центральным сиденьем

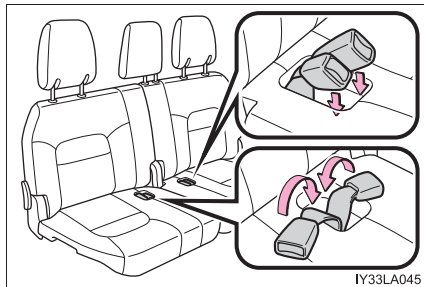

IY33LA045

2 Опустите подголовники крайних сидений в самое нижнее положение.
(Только тип В: →стр. 210)

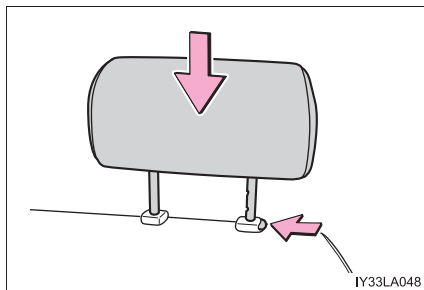

IY33LA048

3 С центральным сиденьем: сложите центральный подголовник в спинку сиденья. (→стр. 212)

4 Проденьте ремни боковых сидений сквозь крепления ремней безопасности и закрепите при помощи ушек ремней безопасности.

Это предотвратит плечевой ремень от повреждения.

Убедитесь в том, что перед использованием ремни безопасности сняты с креплений.

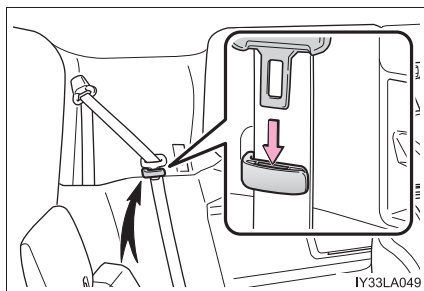

IY33LA049

- 5 С центральным сиденьем: сложите петли центрального ремня безопасности в специальном отделении в крыше автомобиля.
(→стр. 40)

■ Складывание сидений третьего ряда

- 1 Сложите вниз подголовники, потянув за рычаги регулировки угла наклона подголовников.
(Только тип А: →стр. 210)

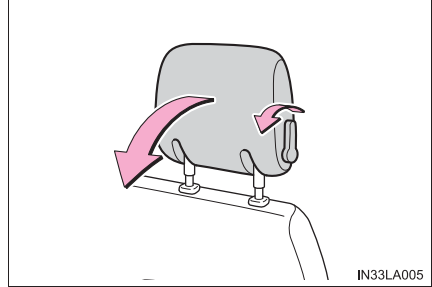

- 2 Нажмите на рычаги регулировки угла наклона спинки сидений и сложите спинки сидений третьего ряда.

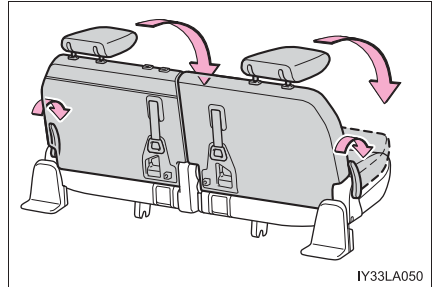

- 3 Потяните за рычаги разблокировки ножек сидений.

Сиденье поднимется, и фиксатор спинки сиденья также автоматически поднимется.

Перед подниманием убедитесь в том, что ручка с задней стороны спинки сиденья надежно закреплена.

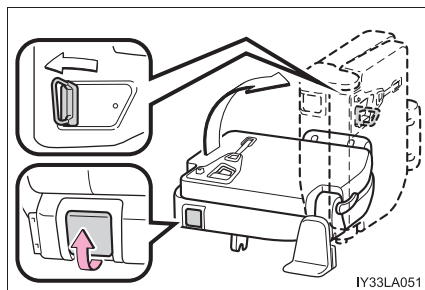

IY33LA051

- 4 Закрепите сиденья с помощью фиксаторов.

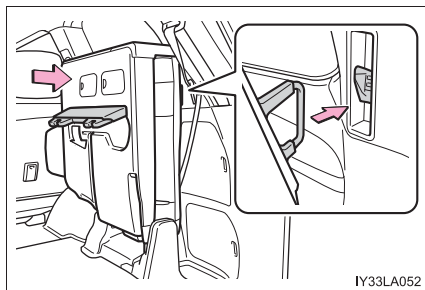

IY33LA052

- 5 Снимите крышки крюков сиденья с обратной стороны подушки сиденья и установите эти крышки на крюки сиденья.

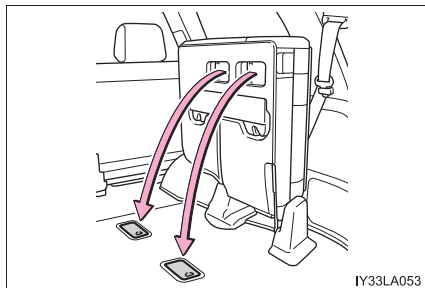

IY33LA053

■ Возврат сидений третьего ряда в исходное положение

- 1 Снимите крышки крюков сидений с пола и установите их на обратной стороне подушки сиденья.

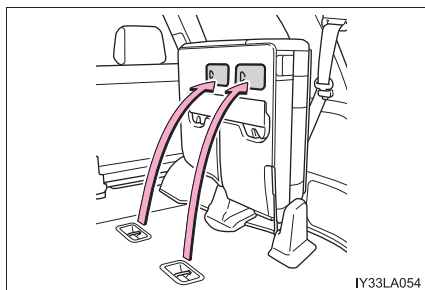

IY33LA054

- 2 Разблокируйте сиденья, потянув за рычаги разблокировки спинок сложенных сидений, и наклоните сиденья до их начального положения.

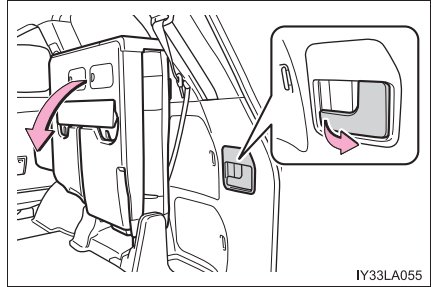

- 3 Закрепите сиденья с помощью фиксаторов.

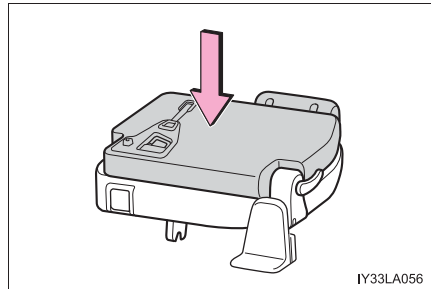

- 4 Потяните за рукоятку и поднимите спинки сидений.

После использования надежно закрепите рукоятку в исходном положении.

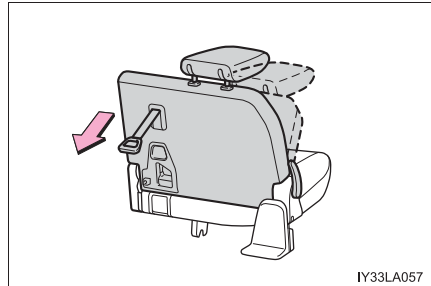

- 5 Поднимите подголовники (только тип А).

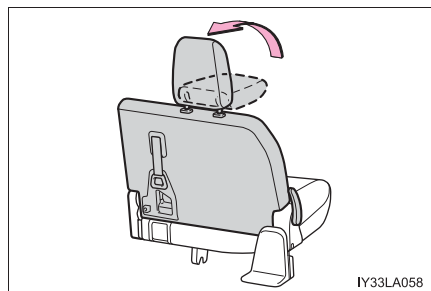

Складывание сидений третьего ряда (автомобили с продольными сиденьями)

■ Складывание сидений третьего ряда

- 1 Полностью опрокиньте подушку сиденья.

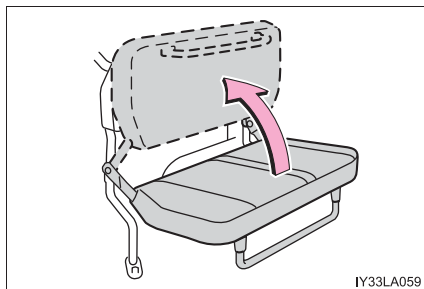

- 2 Выньте ремень крепления из кармана, расположенного на задней части спинки сиденья, и закрепите сиденье, надев ремень на крюк, расположенный сзади подушки сиденья.

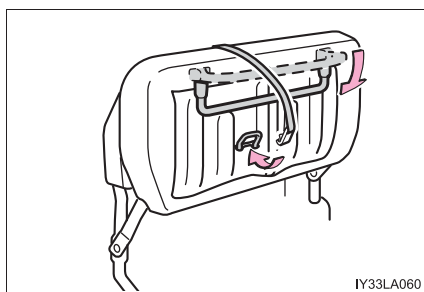

■ Возврат сидений третьего ряда в исходное положение

Выполните приведенные выше шаги в обратном порядке.

ПРЕДОСТЕРЕЖЕНИЕ!

■ Регулировка сиденья (при наличии)

Чтобы снизить вероятность выскальзывания из-под поясного ремня безопасности в случае столкновения, не откидывайте спинку сиденья назад больше, чем требуется.

Если спинка сиденья слишком сильно откинута назад, при аварии поясной ремень может соскользнуть с бедер и удерживающее усилие будет прилагаться непосредственно к области живота или к шее, которая может попасть под плечевой ремень, повышая опасность гибели или получения серьезной травмы.

Не регулируйте сиденья во время движения автомобиля, поскольку при неожиданном сдвиге сиденья водитель может не справиться с управлением.

■ При сложенной спинке сиденья

- Во время движения не сидите на спинке сиденья и не ставьте на нее никакие предметы.
- Обязательно установите крышки отверстий фиксации ножек сидений – в противном случае можно обжечься, когда они сильно нагреются.

■ При возврате спинок сидений в исходное положение

Соблюдайте следующие меры предосторожности. Несоблюдение этих мер может стать причиной тяжелой травмы или смертельного исхода.

- Будьте осторожны, чтобы не прищемить сиденьем руки или ноги.
- Убедитесь, что сиденья надежно зафиксированы. В противном случае невозможна правильная работа ремня безопасности.
- Убедитесь, что ремни безопасности не перекручены и не зажаты под сиденьем.
- Расположите ремни безопасности в правильном положении, чтобы они были готовы к использованию.

■ Во избежание повреждения деталей сидений

Ничего не вешайте на фиксатор спинки сиденья и не прикрепляйте к нему.

ВНИМАНИЕ!

■ Перед откидыванием и складыванием сидений

Ремни безопасности и их замки должны быть убраны.

■ После возврата сиденья третьего ряда в исходное положение (автомобили с поперечными сиденьями)

Убедитесь в том, что рукоятка с задней стороны спинки сиденья надежно закреплена.

Память положений водителя*

Эта функция автоматически регулирует сиденье водителя, рулевое колесо и наружные зеркала заднего вида для облегчения входа и выхода из автомобиля или для соответствия вашим потребностям.

Переключатели памяти положений водителя

Наиболее предпочтительное положение при вождении (положение сиденья водителя, рулевого колеса и наружных зеркал заднего вида) можно занести в память и вызывать нажатием кнопки.

В память компьютера можно внести данные о трех различных положениях при вождении.

■ Процедура запоминания

- 1 Убедитесь в том, что рычаг управления трансмиссией находится в положении Р.
- 2 Переведите переключатель двигателя в режим IGNITION ON.
- 3 Установите сиденье водителя, рулевое колесо и наружные зеркала заднего вида в нужные положения.
- 4 Удерживая нажатой кнопку “SET” или в течение 3 секунд после нажатия кнопки “SET” нажмите кнопку “1”, “2” или “3” и удерживайте ее нажатой до подачи звукового сигнала.

Если для выбранной кнопки значение уже задано, то ранее записанные данные положения водителя удаляются.

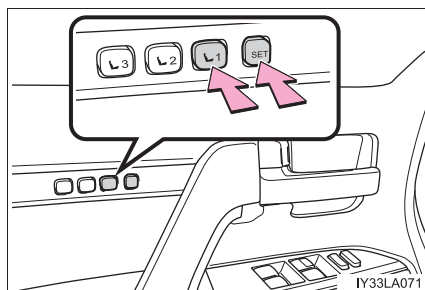

■ Процедура вызова

- 1 Убедитесь в том, что рычаг управления трансмиссией находится в положении P.
- 2 Переведите переключатель двигателя в режим IGNITION ON.
- 3 Нажмите одну из кнопок положения водителя, которую Вы хотите вызвать, до подачи звукового сигнала.

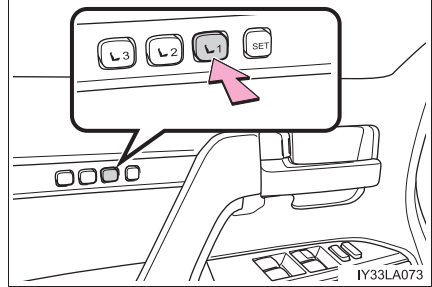

■ Для остановки операции вызова из памяти положения сиденья в процессе его перемещения

Выполните одну из следующих операций:

- Нажмите кнопку "SET".
- Нажмите кнопку "1", "2" или "3".
- Используйте один из переключателей регулировки сиденья (только отменяет вызов положения сиденья).
- Используйте переключатель регулировки наклона и длины рулевой колонки (в этом случае отменяется вызов из памяти положения рулевого колеса).

■ Положения сиденья, которые могут быть занесены в память (→стр. 191)

Можно запоминать все регулируемые положения, кроме положения, регулируемого при помощи переключателя поясничной поддержки.

■ Управление системой запоминания положения водителя после перевода переключателя двигателя в положение отключения

Сохраненные в памяти положения сиденья можно активировать в течение 180 секунд после открывания двери водителя и в течение еще 60 секунд после ее обратного закрывания.

■ Для правильного использования функции памяти положений водителя при вождении

Если положение сиденья уже является максимально отдаленным и сиденье переводится в том же направлении, зарегистрированное положение может быть слегка другим во время вызова.

Функция вызова из памяти

Каждый электронный ключ можно зарегистрировать для вызова предпочтительного положения водителя.

■ Процедура регистрации

Прежде чем выполнить описанные ниже действия, зарегистрируйте предпочтительное положение сиденья водителя при помощи кнопки "1", "2" или "3":

Держите только тот ключ, который нужно зарегистрировать, затем закройте дверь водителя.

Если в автомобиле находятся два или более ключей, правильная регистрация положения водителя невозможна.

- 1 Убедитесь в том, что рычаг управления трансмиссией находится в положении P.
- 2 Переведите переключатель двигателя в режим IGNITION ON.
- 3 Вызовите положение водителя, которое требуется зарегистрировать.
- 4 Нажимая кнопку вызова, нажмите переключатель запирания двери водителя (в сторону запирания или отпирания) и держите нажатым, пока не прозвучит звуковой сигнал.

Если кнопку не удастся зарегистрировать, в течение 3 секунд подается непрерывный звуковой сигнал.

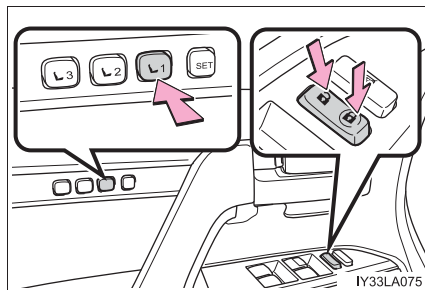

■ Процедура вызова

Держите электронный ключ, который был зарегистрирован для положения водителя, затем разблокируйте и откройте дверь водителя при помощи интеллектуальной системы входа и запуска или пульта беспроводного дистанционного управления.

Положение при вождении будет занесено в память.

Если такое положение при вождении уже было занесено в память, сиденье и наружные зеркала заднего вида не будут перемещаться.

■ Процедура отмены

Возьмите с собой только тот ключ, для которого требуется отменить регистрацию, и закройте дверь водителя.

При наличии в автомобиле 2 и более ключей правильная отмена положения водителя невозможна.

- 1 Переведите переключатель двигателя в режим IGNITION ON.
- 2 Нажимая кнопку “SET”, нажмите переключатель запираения двери водителя (в сторону запираения или отпираения) и держите нажатым, пока дважды не прозвучит звуковой сигнал.

Если регистрацию кнопки не удастся отменить, в течение 3 секунд подается непрерывный звуковой сигнал.

■ Вызов положения водителя при помощи функции вызова из памяти

- Для каждого электронного ключа можно зарегистрировать свое положение вождения. Поэтому вызываемое положение вождения может отличаться в зависимости от того, какой ключ у Вас с собой.
- При отпирании двери, отличной от двери водителя, при помощи интеллектуальной системы входа и запуска положение водителя вызвать невозможно. В этом случае нажмите зарегистрированную кнопку положения водителя.

■ Персональная настройка

Параметры отпираения двери функции вызова из памяти можно настроить.
(Персонально настраиваемые функции: →стр. 921)



ПРЕДОСТЕРЕЖЕНИЕ!

■ Меры предосторожности при регулировке сиденья

При регулировке положения сиденья следите за тем, чтобы оно не ударило сидящего сзади пассажира или не прижало Вас к рулевому колесу.

Подголовники

Передние сиденья

Регулировка по вертикали

- ① Вверх
- ② Вниз

Потяните подголовник вверх или вниз, удерживая нажатой кнопку разблокировки.



Регулировка угла наклона (при наличии)

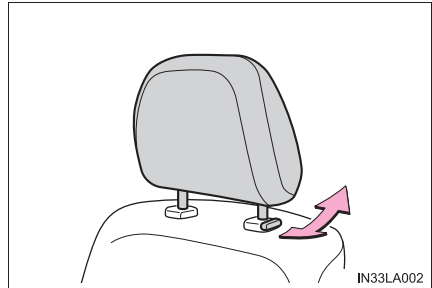

Сиденья второго ряда

- ① Вверх

Потяните подголовник вверх.

- ② Вниз

Нажмите и удерживайте кнопку разблокировки при опускании подголовника.

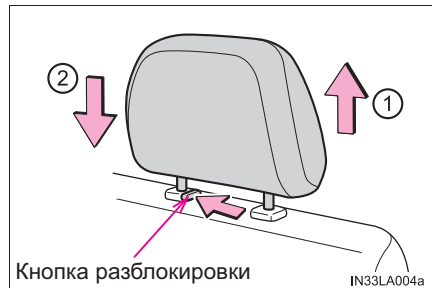

Крайние сиденья третьего ряда (автомобили с поперечными сиденьями)

► Тип А

Для складывания подголовников потяните за рычаг регулировки угла наклона подголовника

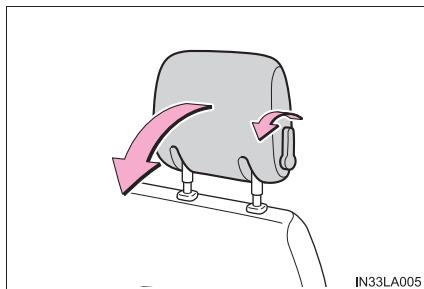

► Тип В

① Вверх

Потяните подголовник вверх.

② Вниз

Нажмите и удерживайте кнопку разблокировки при опускании подголовника.

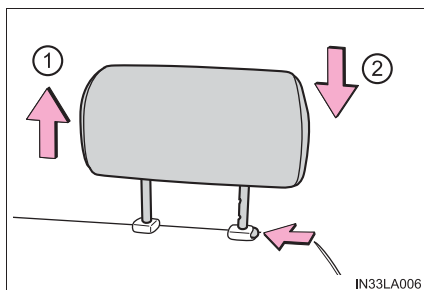

■ Регулировка высоты подголовников

Убедитесь в том, что подголовники установлены таким образом, что центр подголовника находится как можно ближе к верхним точкам ушей.

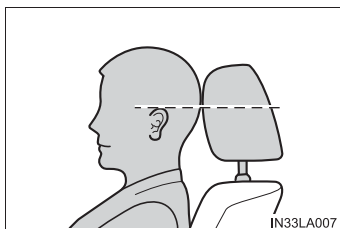

■ Использование подголовника центрального сиденья второго ряда (автомобили без подлокотников сидений второго ряда)

При эксплуатации обязательно поднимите подголовник на один уровень от сложенного положения.

■ Снятие подголовников

▶ Передние сиденья

- 1 Вставьте отвертку с плоским жалом в гнездо. Гнездо расположено на правой стороне анкера правого подголовника.

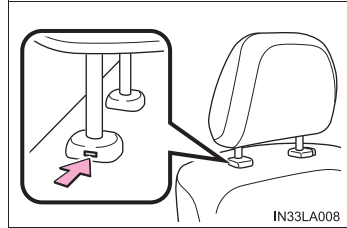

- 2 Нажимая на отвертку с плоским жалом, потяните подголовник вверх.

▶ Сиденья второго ряда

Потяните подголовник вверх, удерживая нажатой кнопку разблокировки.

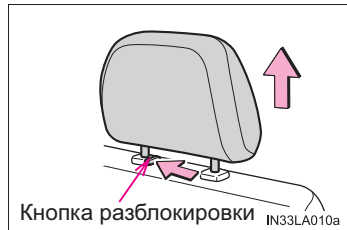

▶ Центральное сиденье третьего ряда (автомобили с поперечными сиденьями)

Потяните подголовник вверх, удерживая нажатой кнопку разблокировки.

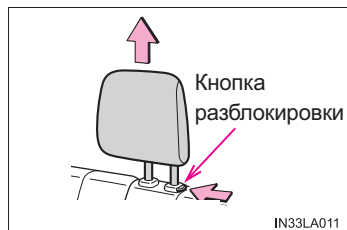

▶ Крайние сиденья третьего ряда (автомобили с поперечными сиденьями типа А)

- 1 Вставьте отвертку с плоским жалом в гнездо. Гнездо расположено на левой стороне анкера левого подголовника.

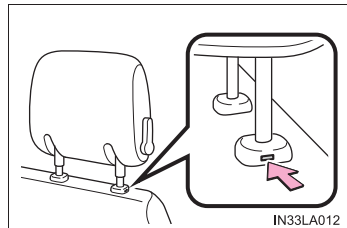

- 2 Нажимая на отвертку с плоским жалом, потяните подголовник вверх.

- ▶ Крайние сиденья третьего ряда (автомобили с поперечными сиденьями типа В)

Потяните подголовник вверх, удерживая нажатой кнопку разблокировки.

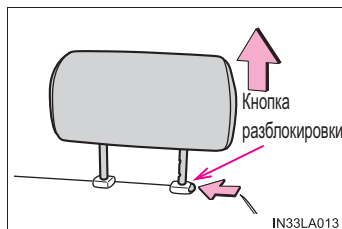

■ Установка подголовников

- 1 Выверните подголовник относительно установочных отверстий.
- 2 Нажимая на подголовник, опустите его до положения фиксации.

■ Когда подголовник центрального сиденья третьего ряда не используется (автомобили с поперечными сиденьями)

Расстегните молнию на задней стороне сиденья третьего ряда и сложите подголовник внутрь.

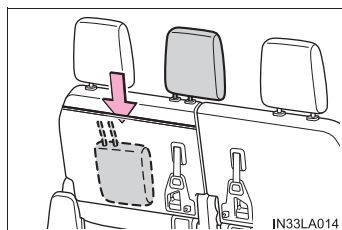

⚠ ПРЕДОСТЕРЕЖЕНИЕ!

■ Меры предосторожности при обращении с подголовниками

При обращении с подголовниками соблюдайте приведенные ниже меры предосторожности. Несоблюдение этих мер может стать причиной тяжелой травмы или смертельного исхода.

- Для каждого сиденья используйте спроектированный специально для него подголовник.
- Каждый раз устанавливайте подголовники в нужное положение.
- После настройки подголовников нажмите на них и убедитесь, что они зафиксированы.
- Не водите автомобиль со снятыми подголовниками.

Рулевое колесо

Процедура регулировки (ручная регулировка)

► Для изменения угла наклона

- 1 Удерживайте рулевое колесо и потяните рычаг разблокировки на себя.
- 2 Наклоните рулевое колесо на требуемый угол и отпустите рычаг.

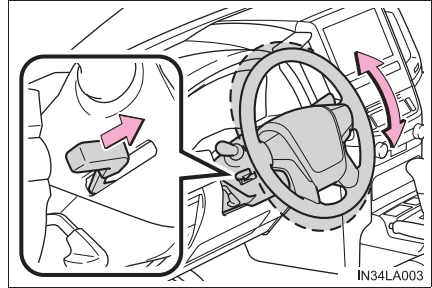

► Для изменения длины рулевой колонки

- 1 Возьмитесь за рулевое колесо и нажмите рычаг разблокировки вниз.
- 2 Установите требуемую длину рулевой колонки и верните рычаг в исходное положение.

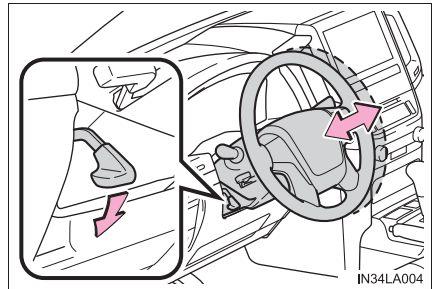

Процедура регулировки (регулировка при помощи электропривода)

- 1 Вверх
- 2 Вниз
- 3 К водителю
- 4 От водителя

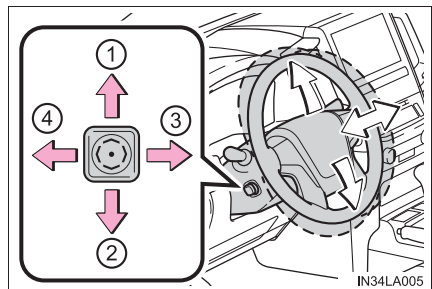

Автоматическое отведение рулевой колонки (с регулировкой электроприводом)

Если переключатель двигателя переводится в положение отключения, то рулевое колесо возвращается в сложенное состояние, поднимаясь вверх и облегчая водителю вход и выход.

При переводе переключателя двигателя в режим ACCESSORY или IGNITION ON рулевое колесо возвращается в первоначальное положение.

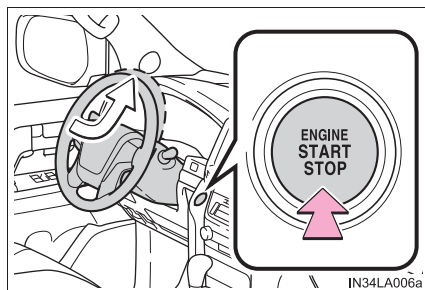

Звуковой сигнал

Для подачи звукового сигнала нажмите на символ  или рядом с ним.

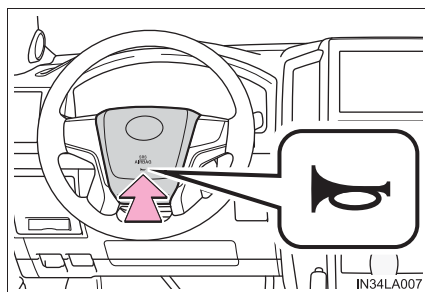

■ Рулевое колесо с регулировкой электроприводом может регулироваться, когда

Переключатель двигателя находится в режиме ACCESSORY или IGNITION ON*

*: Если ремень безопасности водителя пристегнут, положение рулевого колеса можно регулировать независимо от режима, в котором находится переключатель двигателя.

■ Автоматическая настройка положения рулевого колеса

Требуемое положение рулевого колеса можно ввести в память и вызывать с помощью системы запоминания положений водителя. (→стр. 204)

■ После регулировки рулевого колеса (с ручной регулировкой)

Убедитесь в том, что рулевое колесо надежно зафиксировано.

Звуковой сигнал не будет подаваться, если рулевое колесо не зафиксировано.

**ПРЕДОСТЕРЕЖЕНИЕ!****■ Меры предосторожности при движении**

Не регулируйте рулевое колесо во время движения.

В результате этого водитель может потерять контроль над автомобилем и попасть в аварию, что может стать причиной тяжелой травмы или смертельного исхода.

■ После регулировки рулевого колеса (с ручной регулировкой)

Убедитесь в том, что рулевое колесо надежно зафиксировано.

В противном случае рулевое колесо может внезапно переместиться, что, в свою очередь, может привести к аварии и гибели или получению серьезной травмы.

Внутреннее зеркало заднего вида

Положение зеркала заднего вида можно регулировать для обеспечения достаточного обзора назад в зависимости от посадки водителя.

Регулировка высоты установки зеркала заднего вида

Высоту установки зеркала заднего вида можно регулировать в соответствии с посадкой водителя.

Отрегулируйте высоту установки зеркала заднего вида, сдвигая его вверх и вниз.

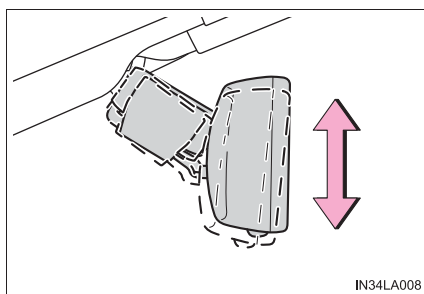

Функция защиты от ослепления

▶ Внутреннее зеркало заднего вида с ручной защитой от ослепления

С помощью рычага можно ослабить силу отраженного света от фар следующего позади автомобиля.

- ① Обычное положение
- ② Положение защиты от ослепления

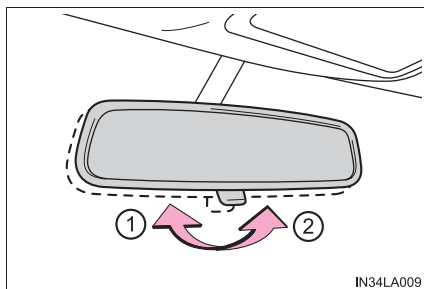

- ▶ Внутреннее зеркало заднего вида с автоматической защитой от ослепления

Яркость отраженного света автоматически уменьшается в зависимости от уровня яркости фар следующего позади автомобиля.

Изменение режима функции автоматической защиты от ослепления

ВКЛ./ВЫКЛ.

Когда функция автоматической защиты от ослепления включена, индикатор горит.

Функция активируется всякий раз, когда переключатель двигателя переводится в режим IGNITION ON.

При нажатии кнопки функция отключается. (Индикатор также выключается.)

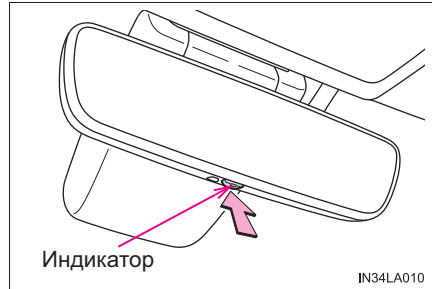

- Для предотвращения ошибок датчика (автомобили с внутренним зеркалом заднего вида с автоматической защитой от ослепления)

Для обеспечения правильной работы датчиков не касайтесь и не закрывайте их.

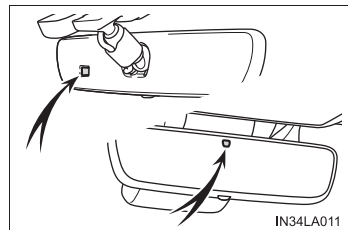

⚠ ПРЕДОСТЕРЕЖЕНИЕ!

Не регулируйте положение зеркала во время движения.

В результате этого водитель может потерять контроль над автомобилем и попасть в аварию, что может стать причиной тяжелой травмы или смертельного исхода.

Наружные зеркала заднего вида

Процедура регулировки

1 Чтобы выбрать зеркало для регулировки, нажмите переключатель.

- ① Левое
- ② Правое

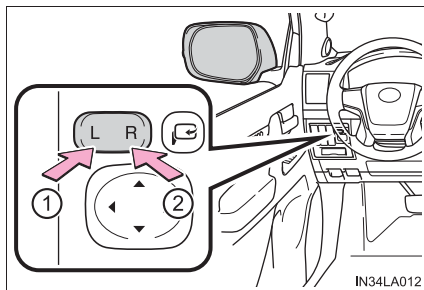

2 Для регулировки зеркала нажмите переключатель.

- ① Вверх
- ② Вправо
- ③ Вниз
- ④ Влево

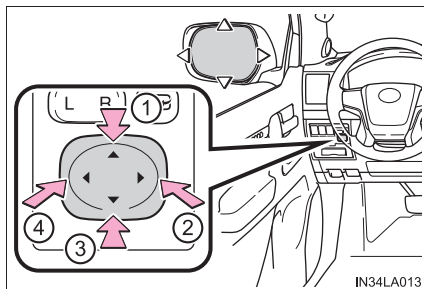

Складывание зеркал

► С ручной регулировкой

Надавите на зеркало в направлении к задней части автомобиля.

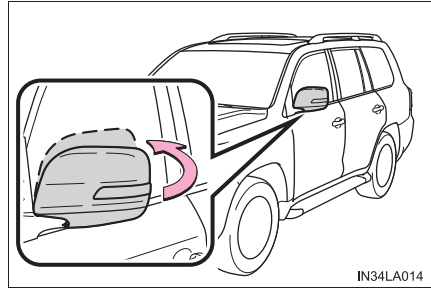

► С регулировкой электроприводом

Нажмите переключатель для складывания зеркал.

Нажмите его вновь для возвращения их в исходное положение.

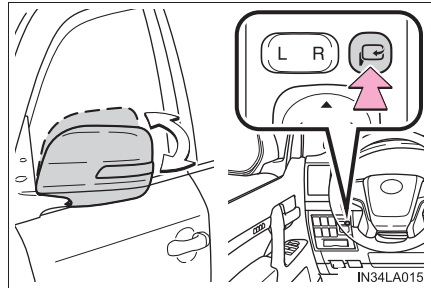

Связь регулировки зеркал с движением задним ходом (при наличии)

Если активен переключатель выбора зеркала L или R, при движении задним ходом наружные зеркала заднего вида автоматически наклоняются вниз, чтобы обеспечить лучшую видимость поверхности дороги.

Для отключения этой функции установите переключатель выбора зеркала в нейтральное положение (между L и R).

■ Настройка угла наклона зеркала при движении задним ходом

Установив рычаг управления трансмиссией в положение R, настройте желаемый угол наклона зеркала. Настроенный угол запоминается, и зеркало автоматически наклоняется на записанный в память угол при каждом последующем переводе рычага управления трансмиссией в положение R.

Записанное в память положение наклона зеркала вниз привязывается к нормальному положению (углу, настроенному в том случае, когда рычаг управления трансмиссией установлен не в положение R). Поэтому, если нормальное положение изменяется после настройки, изменяется также и наклонное положение.

В случае изменения нормального положения настройте угол наклона при движении задним ходом заново.

■ **Угол наклона зеркала можно регулировать, когда**

Переключатель двигателя находится в режиме ACCESSORY или IGNITION ON.

■ **Если зеркала запотели (автомобили с обогревом наружных зеркал заднего вида)**

Наружные зеркала заднего вида можно очистить с помощью обогревателей зеркал. При включении обогревателя заднего стекла включаются обогреватели наружных зеркал заднего вида. (→стр. 627, 641)

■ **Автоматическая функция защиты от ослепления (при наличии)**

Если внутреннее зеркало заднего вида с защитой от ослепления установлено в автоматический режим, то наружные зеркала заднего вида взаимодействуют вместе с внутренним зеркалом заднего вида для ослабления отраженного света. (→стр. 216)

■ **Автоматическая регулировка угла наклона зеркала (при наличии)**

Требуемое положение зеркала можно ввести в память и вызывать с помощью системы запоминания положений водителя. (→стр. 204)



ПРЕДОСТЕРЕЖЕНИЕ!

■ **Важные замечания относительно движения**

Во время движения соблюдайте перечисленные ниже меры предосторожности. Несоблюдение этих мер может привести к потере управления и аварии, что может стать причиной тяжелой травмы или смертельного исхода.

- Не регулируйте зеркала во время движения.
- Не управляйте автомобилем со сложенными зеркалами.
- Перед началом движения необходимо установить в рабочее положение и правильно отрегулировать зеркала как на стороне водителя, так и на стороне пассажира.

■ **При движении зеркала**

При движении зеркала убирайте от него руки во избежание травмы и повреждения зеркала.

■ **При работе обогревателей зеркал (автомобили с обогревом наружных зеркал заднего вида)**

Не прикасайтесь к поверхности зеркал заднего вида, поскольку они могут быть очень горячими и стать причиной ожога.



ВНИМАНИЕ!

■ **Если лед мешает повороту зеркала**

Не используйте органы управления и не скребите поверхность зеркала. Для очистки зеркала используйте аэрозольный антиобледенитель.

Окна с электроприводом стеклоподъемников

Процедуры открывания и закрывания

Окна с электроприводом стеклоподъемников можно открывать и закрывать с помощью переключателей.

Переключатель управляет окнами следующим образом:

- ① Закрывание
- ② Закрывание одним касанием*
- ③ Открывание
- ④ Открывание одним касанием*

*: Для остановки стекла в промежуточном положении нажмите на переключатель в противоположном направлении.

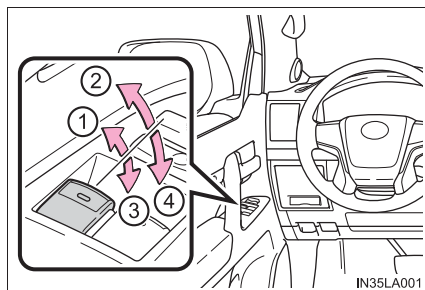

Переключатель блокировки окон

При нажатии на этот переключатель блокируются переключатели пассажирских окон.

Используйте этот переключатель, чтобы дети случайно не открыли и не закрыли пассажирское окно.

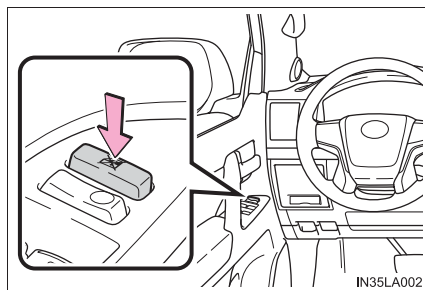

■ Электропривод стеклоподъемников работает в тех случаях, когда

Переключатель двигателя находится в режиме IGNITION ON.

■ Работа электропривода стеклоподъемников после выключения двигателя

Электропривод стеклоподъемников работает примерно в течение 45 секунд после перевода переключателя двигателя в режим ACCESSORY или положение выключения. Но они не будут работать, если открыта одна из передних дверей.

■ Функция защиты от заземления при закрывании

Если какой-то предмет попал между окном и рамой при закрывании окна, движение стекла останавливается и оно остается закрытым не до конца.

■ Функция защиты от заземления при открывании

Если какой-то предмет попал между дверью и окном и рамой при открывании окна, движение стекла останавливается.

■ Если окно не может быть открыто или закрыто

Если функция защиты от заземления при закрывании работает необычным образом или окно двери невозможно открыть и закрыть, выполните следующие действия с переключателем электропривода стеклоподъемника соответствующей двери.

- Остановите автомобиль. Переведите переключатель двигателя в режим IGNITION ON и в течение 4 секунд с момента активации функции защиты от заземления при закрывании или функции защиты от заземления при открывании непрерывно нажимайте переключатель электропривода стеклоподъемника в положении закрывания одним касанием или в положении открывания одним касанием, так чтобы окно двери можно было открыть или закрыть.
- Если окно двери не удастся открыть и закрыть даже с помощью указанных выше действий, инициализируйте функцию, выполнив приведенную ниже процедуру.

- 1 Переведите переключатель двигателя в режим IGNITION ON.
- 2 Потяните и удерживайте переключатель электропривода стеклоподъемника в положении закрывания одним касанием и полностью закройте окно двери.
- 3 Отпустите переключатель электропривода стеклоподъемника на мгновение, а затем опять потяните и удерживайте переключатель в положении закрывания одним касанием приблизительно в течение 4 секунд.
- 4 Нажмите и удерживайте переключатель электропривода стеклоподъемника в положении открывания одним касанием. После того как окно двери полностью открыто, продолжайте удерживать переключатель нажатым еще в течение 1 секунды.

- 5 Оять нажмите и удерживайте переключатель электропривода стеклоподъемника в положении закрывания одним касанием. После того как окно двери полностью закрыто, продолжайте удерживать переключатель нажатым еще в течение 1 секунды.

Если переключатель будет отпущен во время движения стекла, повторите операцию с начала.

Если окно перемещается в противоположном направлении и не может быть полностью открыто или закрыто, автомобиль необходимо проверить у авторизованного дилера или в ремонтной мастерской Toyota либо в другой организации, имеющей соответствующую квалификацию и оснащение.

■ Управление окнами связано с дверным замком

- Окна с электроприводом стеклоподъемников можно открывать и закрывать с помощью механического ключа. * (→стр. 869)
- Окна с электроприводом стеклоподъемников можно открывать и закрывать с помощью беспроводного дистанционного управления. * (→стр. 144)

*: Параметры должны настраиваться любым авторизованным дилером или в ремонтной мастерской Toyota либо в другой организации, имеющей соответствующее оснащение и квалификацию.

■ Предупреждающий звуковой сигнал открытого окна с электроприводом стеклоподъемника (автомобили с многофункциональным дисплеем)

Если при открытом окне с электроприводом стеклоподъемника переключатель двигателя установлен в режим отключения и открыта дверь водителя, подается звуковой сигнал, а на многофункциональный дисплей комбинации приборов выводится сообщение.

■ Персональная настройка

Настройки (например, связь работы с дверным замком) можно изменить. (Персонально настраиваемые функции →стр. 920)

⚠ ПРЕДОСТЕРЕЖЕНИЕ!

Соблюдайте следующие меры предосторожности.

Несоблюдение этих мер может стать причиной тяжелой травмы или смертельного исхода.

■ Закрывание окон

- Водитель несет ответственность за все операции с окнами с электроприводом стеклоподъемников, включая операции, выполненные пассажирами. Во избежание случайного открывания/закрывания, особенно ребенком, не позволяйте детям открывать/закрывать окна с электроприводом стеклоподъемников. Дети и другие пассажиры могут быть прищемлены окном с электроприводом стеклоподъемника. Кроме того, при поездке с ребенком рекомендуется использовать переключатель блокировки окон. (→стр. 222)
- Убедитесь в том, что все пассажиры сидят так, что никакие части их тела не препятствуют закрыванию окон.
- При использовании пульта беспроводного дистанционного управления или механического ключа и управлении окнами с электроприводом стеклоподъемников открывайте/закрывайте окно с электроприводом стеклоподъемника, убедившись в отсутствии вероятности заземления окном пассажиров. Кроме того, не позволяйте детям управлять окном при помощи пульта беспроводного дистанционного управления или механического ключа. Дети и другие пассажиры могут быть прищемлены окном с электроприводом стеклоподъемника.
- При выходе из автомобиля переведите переключатель двигателя в положение выключения, выньте ключ и выйдите из автомобиля вместе с ребенком. Возможно случайное открывание/закрывание вследствие озорства, которое может привести к несчастному случаю.

■ Функция защиты от заземления при закрывании

- Ни в коем случае не пытайтесь намеренно активировать функцию защиты от заземления при закрывании.
- Функция защиты от заземления при закрывании может не активироваться, когда окно уже почти полностью закрыто.

■ Функция защиты от заземления при открывании

- Ни в коем случае не позволяйте пассажирам использовать руки, одежду и т.п., чтобы намеренно активировать функцию защиты от заземления при открывании.
- Функция защиты от заземления при открывании может не работать, когда окно почти полностью открыто. Будьте осторожны, чтобы не прищемить окном руки, одежду и т.п.

Люк*

Используйте находящиеся над головой переключатели, чтобы открыть, закрыть люк, наклонить его вверх или вниз.

Открывание и закрывание

① Открывание люка*

Люк останавливается в положении, немного не доходящем до полностью открытого, для уменьшения шума от ветра.

Снова нажмите переключатель, чтобы полностью открыть люк.

② Закрывание люка*

*: Слегка нажмите на любой край переключателя люка для остановки люка на полпути.

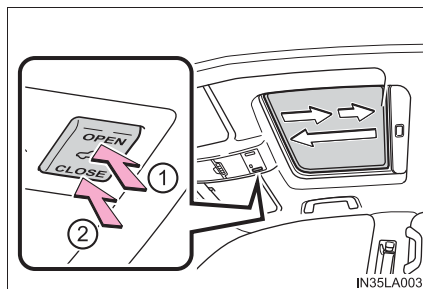

Наклон вверх и вниз

① Наклон люка вверх*

② Наклон люка вниз*

*: Слегка нажмите на любой край переключателя люка для остановки люка на полпути.

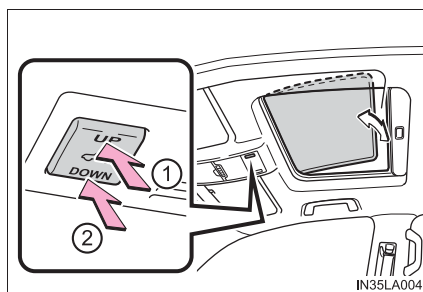

■ Люк работает в тех случаях, когда

Переключатель двигателя находится в режиме IGNITION ON.

■ Управление люком после отключения двигателя

Люк работает в течение еще примерно 45 секунд после перевода переключателя двигателя в режим ACCESSORY или положение выключения. Но он не будет работать, если открыта одна из передних дверей.

■ Функция защиты от заземления

Если при закрывании люка или наклоне люка вниз между люком и рамой обнаружится какой-либо предмет, то движение люка прекращается, и он остается приоткрытым.

■ Если люк не закрывается автоматически

Удерживайте выключатель нажатым.

■ Противосолнечный щиток

Противосолнечный щиток можно открывать и закрывать вручную. Но при открывании люка противосолнечный щиток открывается автоматически.

■ Связь замка двери с работой люка

- Люк можно открывать и закрывать с помощью механического ключа.* (→стр. 869)
- Люк можно открывать и закрывать с помощью беспроводного дистанционного управления.* (→стр. 144)

*: Параметры должны настраиваться любым авторизованным дилером или в ремонтной мастерской Toyota либо в другой организации, имеющей соответствующее оснащение и квалификацию.

■ Если люк не закрывается надлежащим образом

Выполните следующую процедуру:

- Если люк закрывается, а потом слегка приоткрывается

- 1 Остановите автомобиль.

- 2 Нажмите и удерживайте переключатель "CLOSE".*1

Люк закроется, вновь откроется и приостановится приблизительно на 10 секунд.*2 Затем он закроется вновь, приподнимется и приостановится приблизительно на 1 секунду. Наконец, он наклонится вниз, откроется и закроется.

- 3 Убедитесь в том, что люк полностью закрыт, и затем отпустите переключатель.

- Если люк наклоняется вниз, а потом наклоняется обратно вверх

- 1 Остановите автомобиль.

- 2 Нажмите и удерживайте переключатель "UP"*1, пока люк не переместится в приподнятое положение и не остановится.

- 3 Отпустите переключатель “UP”, затем снова нажмите его и удерживайте нажатым.*1

Люк приостановится приблизительно на 10 секунд в приподнятом положении.*2 Затем его положение слегка откорректируется и он остановится приблизительно на 1 секунду.

Наконец, он переместится вниз, откроется и закроется.

- 4 Убедитесь в том, что люк полностью закрыт, и затем отпустите переключатель.

*1: Если переключатель отпущен в неправильный момент времени, всю процедуру придется выполнить с самого начала.

*2: Если переключатель отпущен после упомянутой выше 10-секундной паузы, автоматическое перемещение будет отключено. В этом случае нажмите и удерживайте переключатель “CLOSE” или “UP”; люк приподнимется и приостановится приблизительно на 1 секунду. Затем он наклонится вниз, откроется и закроется. Убедитесь в том, что люк полностью закрыт, и затем отпустите переключатель.

Если люк не закрывается полностью даже после правильного выполнения описанной выше процедуры, произведите осмотр автомобиля у авторизованного дилера или в ремонтной мастерской Toyota либо в другой организации, имеющей соответствующую квалификацию и оснащение.

■ **Функция напоминания об открытом люке**

Если при открытом люке переключатель двигателя установлен в положение выключения и открыта дверь водителя, подается звуковой сигнал и на многофункциональный дисплей выводится сообщение (автомобили с многофункциональным дисплеем).

■ **Персональная настройка**

Настройки (например, связь работы с дверным замком) можно изменить. (Персонально настраиваемые функции →стр. 920)

⚠ ПРЕДОСТЕРЕЖЕНИЕ!

Соблюдайте перечисленные ниже меры предосторожности.

Несоблюдение этих мер может стать причиной тяжелой травмы или смертельного исхода.

■ Открывание люка

- Не разрешайте пассажирам помещать в люк руки или высовываться из люка во время движения.
- Не садитесь на люк.

■ Закрывание люка

- Водитель несет ответственность за открывание и закрывание люка. Во избежание случайного открывания/закрывания, особенно ребенком, не позволяйте детям открывать/закрывать люк. Дети и другие пассажиры могут быть прищемлены люком.
- Убедитесь, что все пассажиры сидят так, что никакие части их тела не препятствуют работе люка.
- При использовании пульта беспроводного дистанционного управления или механического ключа и управлении люком открывайте/закрывайте люк, убедившись в отсутствии вероятности заземления люком пассажиров. Кроме того, не позволяйте детям управлять люком при помощи пульта беспроводного дистанционного управления или механического ключа. Дети и другие пассажиры могут быть прищемлены люком.
- При выходе из автомобиля переведите переключатель двигателя в положение выключения, выньте ключ и выйдите из автомобиля вместе с ребенком. Возможно случайное открывание/закрывание вследствие озорства, которое может привести к несчастному случаю.

■ Функция защиты от заземления

- Ни в коем случае не пытайтесь намеренно активировать функцию защиты от заземления.
- Функция защиты от заземления может не активироваться, когда люк уже почти полностью закрыт.

4-1. Перед началом движения	
Управление автомобилем	234
Груз и багаж	247
Буксировка прицепа	250
Поворотный буксирный крюк	262
Электрическая лебедка	263
4-2. Вождение	
Переключатель двигателя (зажигания)	276
Автоматическая трансмиссия	285
Рычаг указателей поворота	291
Стояночный тормоз	292
4-3. Использование световых приборов и стеклоочистителей	
Переключатель света фар ...	293
Автоматический дальний свет фар	299
Переключатель противотуманных фар/задних противотуманных фонарей	305
Стеклоочистители и омыватель ветрового стекла	309
Стеклоочиститель и омыватель заднего стекла	315
Переключатель очистителей фар	317

Вождение

4

4-4. Заправка

Открывание крышки заливной горловины топливного бака.....	318
---	-----

4-5. Использование других систем помощи при вождении

Toyota Safety Sense	322
PCS (Pre-Crash Safety system, система предаварийной безопасности)	332
LDA (Lane Departure Alert, система предупреждения о выходе за пределы полосы)	349
RSA (Road Sign Assist, система информирования о дорожных знаках)	358
Динамический радарный круиз-контроль.....	363
Круиз-контроль.....	378
Переключатель режимов движения.....	382
Система помощи при парковке Toyota	384
Система контроля области позади автомобиля	393
Монитор помощи при парковке Toyota	404

Система АНС для 4 колес (Active Height Control Suspension, управляемая активная подвеска)	432
---	-----

Система полного привода	440
------------------------------	-----

Система блокировки заднего дифференциала.....	445
---	-----

“Ползущий” режим (с функцией помощи при повороте)	447
---	-----

Система Multi-terrain Select...	453
---------------------------------	-----

Система Multi-terrain Monitor.....	458
------------------------------------	-----

BSM (Blind Spot Monitor, монитор слепых зон).....	511
• Функция BSM	519
• Функция RCTA	523

Система DPF (Diesel Particulate Filter, система фильтра очистки дизельного топлива от микрочастиц)	529
--	-----

Системы помощи при вождении	533
-----------------------------------	-----

4-6. Советы водителю

Меры предосторожности при движении по бездорожью	541
Советы по вождению зимой.....	546

Управление автомобилем

В целях обеспечения безопасности движения необходимо руководствоваться следующими инструкциями:

Запуск двигателя

→стр. 276

Вождение

- 1 Нажмите педаль тормоза и переведите рычаг управления трансмиссией в положение D. (→стр. 285)
- 2 Снимите автомобиль со стояночного тормоза. (→стр. 292)
- 3 Медленно отпустите педаль тормоза и плавно нажмите педаль акселератора для разгона автомобиля.

Остановка

- 1 При нахождении рычага управления трансмиссией в положении D нажмите педаль тормоза.
- 2 При необходимости включите стояночный тормоз.
При остановке автомобиля на длительное время переведите рычаг управления трансмиссией в положение P или N. (→стр. 285)

Парковка автомобиля

- 1 При нахождении рычага управления трансмиссией в положении D нажмите педаль тормоза.
- 2 Переведите рычаг управления трансмиссией в положение P. (→стр. 285)
- 3 Включите стояночный тормоз. (→стр. 292)
- 4 Нажмите переключатель двигателя для выключения двигателя.
- 5 Заприте дверь, убедившись в наличии ключа при себе.
При парковке на склоне в случае необходимости подложите под колеса упоры.

Трогание вверх на крутом склоне

- 1 Убедитесь в том, что стояночный тормоз включен, и переведите рычаг управления трансмиссией в положение D.
- 2 Плавно нажмите педаль акселератора.
- 3 Снимите автомобиль со стояночного тормоза.

■ При трогании вверх на склоне

Активирована вспомогательная система управления при трогании на склоне.
(→стр. 533)

■ Вождение в дождливую погоду

- При вождении автомобиля в дождь соблюдайте осторожность, поскольку в плохую погоду ухудшается видимость, возможно запотевание стекол и дорога становится скользкой.
- Будьте особенно осторожны, когда дождь только начался, так как в это время дорога особенно скользкая.
- Во время дождя не следует двигаться по автомагистралям с высокой скоростью, так как при этом между колесами и поверхностью дороги может образоваться водяная пленка, резко снижающая эффективность рулевого управления и тормозов.

■ Число оборотов двигателя во время движения

В перечисленных ниже ситуациях во время движения обороты двигателя могут стать высокими. Это связано с автоматическим управлением переходом на повышенные передачи или реализацией перехода на пониженные передачи в соответствии с условиями движения. Это не означает, что автомобиль внезапно разгоняется.

- Система управления определяет, что автомобиль движется на подъем или под уклон
- При отпуске педали акселератора
- Когда нажата педаль тормоза при выборе режима повышенной мощности (модели с 6 скоростями) (→стр. 287)

■ Ограничение мощности двигателя (система приоритета торможения)

- Если одновременно нажаты педаль акселератора и педаль тормоза, мощность двигателя может быть ограничена.
- Автомобили без многофункционального дисплея: во время работы системы загорается контрольная лампа. (→стр. 819)
- Автомобили с многофункциональным дисплеем: пока система работает, на многофункциональном дисплее отображается предупреждающее сообщение. Если на многофункциональном дисплее отображается предупреждающее сообщение, прочтите его и следуйте приведенным в нем указаниям.

■ Обкатка нового автомобиля Toyota

Для продления срока службы автомобиля рекомендуется соблюдать следующие меры предосторожности:

- На протяжении первых 300 км:
Избегайте резкого торможения.
- На протяжении первых 800 км:
Не буксируйте прицеп.
- На протяжении первой 1000 км:
 - Не эксплуатируйте автомобиль на слишком высокой скорости.
 - Избегайте резких ускорений.
 - Не передвигайтесь слишком долго на низких передачах.
 - Не двигайтесь подолгу с постоянной скоростью.

■ Система стояночного тормоза типа “барабан в диске”

Данный автомобиль оборудован системой стояночного тормоза типа “барабан в диске”.

Этот тип тормозной системы требует выполнения притирки тормозных колодок, которая должна осуществляться периодически или при каждой замене стояночных тормозных колодок и/или барабанов.

Операцию притирки тормозных колодок следует производить у авторизованного дилера или в ремонтной мастерской Toyota, либо в другой организации, имеющей соответствующую квалификацию и оснащение.

■ Время работы на холостом ходу перед остановкой двигателя (дизельный двигатель)

Во избежание повреждения турбоагнетателя после движения с высокой скоростью или преодоления подъема дайте двигателю поработать на холостом ходу.

Условия движения		Время работы на холостом ходу
Обычное движение в городе		Не требуется
Движение с высокой скоростью	Движение с постоянной скоростью 80 км/ч	Приблизительно 20 секунд
	Движение с постоянной скоростью 100 км/ч	Приблизительно 1 минута
Преодоление крутого подъема или движение с постоянной скоростью 100 км/ч или более (по гоночной трассе и т.п.)		Приблизительно 2 минуты

■ Эксплуатация автомобиля за рубежом

Соблюдайте соответствующие законодательные нормы в отношении регистрации автомобиля и используйте топливо надлежащего качества.
(→стр. 890)



ПРЕДОСТЕРЕЖЕНИЕ!

Соблюдайте перечисленные ниже меры предосторожности.

Несоблюдение этих мер может стать причиной тяжелой травмы или смертельного исхода.

■ При начале движения

Во время остановки с работающим двигателем всегда держите ногу на педали тормоза. Это позволит предотвратить самопроизвольное движение автомобиля.

■ При управлении автомобилем

- Не приступайте к управлению автомобилем, если Вы не знакомы с расположением педалей тормоза и акселератора, чтобы не нажать неправильную педаль.
 - Случайное нажатие на педаль акселератора вместо педали тормоза приведет к резкому ускорению, которое, в свою очередь, может привести к аварии.
 - Когда при движении задним ходом водитель поворачивается назад, это затрудняет использование педалей. Используйте педали правильно.
 - Сохраняйте правильное положение тела на водительском сиденье даже при небольшом перемещении автомобиля. Это позволит правильно нажимать педали тормоза и акселератора.
 - Нажимайте педаль тормоза правой ногой. Нажатие педали тормоза левой ногой может привести к замедлению реакции в аварийной ситуации, что может стать причиной дорожно-транспортного происшествия.
- Не подъезжайте близко и не останавливайтесь около огнеопасных материалов.
Выхлопная система и выхлопные газы могут быть очень горячими. Это может стать причиной возгорания при наличии поблизости огнеопасных материалов.

⚠ ПРЕДОСТЕРЕЖЕНИЕ!

Соблюдайте перечисленные ниже меры предосторожности.

Несоблюдение этих мер может стать причиной тяжелой травмы или смертельного исхода.

■ При управлении автомобилем

- Во время обычного движения не выключайте двигатель. Выключение двигателя во время движения не приведет к потере рулевого управления или управления торможением, но усилители этих систем работать не будут. Это затруднит рулевое управление и торможение, поэтому следует съехать на обочину и остановить автомобиль, как только представится возможность сделать это безопасным образом.
Однако в экстренной ситуации, например когда невозможно остановить автомобиль обычным способом: →стр. 803
- Используйте торможение двигателем (переключение на более низкую передачу), чтобы поддержать безопасную скорость при движении вниз по крутому склону.
Продолжительное использование тормозов может повлечь за собой перегрев тормозов и потерю их эффективности. (→стр. 286)
- Не изменяйте положение рулевого колеса, сиденья или внутренних и наружных зеркал заднего вида во время движения.
Это может привести к потере контроля над автомобилем.
- Обязательно следите, чтобы руки, головы и другие части тела пассажиров находились внутри автомобиля.
- Автомобили с системой АНС для 4 колес: при преодолении рек поднимите кузов в высокое положение переключателем выбора высоты, затем отключите управление высотой и двигайтесь со скоростью не более 30 км/ч. В противном случае высота автомобиля может измениться из-за срабатывания функции автоматического выравнивания положения кузова, что, в свою очередь, может стать причиной аварии. (→стр. 432)

⚠ ПРЕДОСТЕРЕЖЕНИЕ!

Соблюдайте перечисленные ниже меры предосторожности.

Несоблюдение этих мер может стать причиной тяжелой травмы или смертельного исхода.

■ При движении по скользкой дороге

- Резкое торможение, ускорение или поворот руля могут вызвать скольжение колес и затруднить управление автомобилем.
- Резкое ускорение, торможение двигателем вследствие переключения передач или изменения числа оборотов двигателя могут привести к проскальзыванию колес автомобиля.
- После проезда через лужу слегка нажмите педаль тормоза, чтобы убедиться в надежной работе тормозов. При влажных тормозных колодках эффективность торможения может снизиться. Намокание и снижение эффективности работы тормозов только с одной стороны автомобиля может повлиять на работу рулевого управления.

■ При перемещении рычага управления трансмиссией

- Не позволяйте автомобилю катиться назад, когда рычаг управления трансмиссией находится в положении движения, или катиться вперед, когда рычаг управления трансмиссией находится в положении R. Это может привести к выключению двигателя или к ухудшению работоспособности тормозной системы и рулевого управления, а в результате – к столкновению или повреждению автомобиля.
- Не переводите рычаг управления трансмиссией в положение P при движении автомобиля. Это может привести к повреждению трансмиссии и потере контроля над автомобилем.
- Не переводите рычаг управления трансмиссией в положение R при движении автомобиля вперед. Это может привести к повреждению трансмиссии и потере контроля над автомобилем.
- Не переводите рычаг управления коробкой передач в положение движения при движении автомобиля назад. Это может привести к повреждению трансмиссии и потере контроля над автомобилем.
- Перемещение рычага управления трансмиссией в положение N во время движения автомобиля приведет к расцеплению двигателя и трансмиссии. Торможение двигателем невозможно, если выбрано положение N.
- Будьте внимательны, не перемещайте рычаг управления трансмиссией при нажатой педали акселератора. Перевод рычага в другие положения, кроме P или N, может привести к неожиданно резкому ускорению автомобиля, которое может повлечь за собой столкновение и привести к смертельному исходу или тяжелым травмам.

⚠ ПРЕДОСТЕРЕЖЕНИЕ!

Соблюдайте перечисленные ниже меры предосторожности.

Несоблюдение этих мер может стать причиной тяжелой травмы или смертельного исхода.

■ Если слышен визг или скрежет (признаки износа тормозных колодок)

Проверьте и замените тормозные колодки у любого авторизованного дилера или в ремонтной мастерской Toyota либо в другой организации, имеющей соответствующую квалификацию и оснащение.

Если вовремя не заменить колодки, это может привести к повреждению тормозного диска.

Только передние тормоза: умеренный уровень износа тормозных колодок и диска приводит к увеличению силы торможения передних тормозов. В результате диски могут изнашиваться быстрее, чем в обычном случае. Поэтому при замене тормозных колодок Toyota рекомендует измерить также и толщину дисков.

Если превышены предельные значения износа тормозных колодок и/или тормозных дисков, эксплуатировать автомобиль опасно.

■ Когда автомобиль остановлен**● Не разгоняйте двигатель.**

Если трансмиссия автомобиля находится в любом другом положении, кроме P и N, автомобиль может резко и неожиданно ускориться и попасть в аварию.

● Во избежание аварий вследствие скатывания автомобиля всегда держите нажатой педаль тормоза во время работы двигателя и при необходимости включайте стояночный тормоз.**● При остановке на склоне во избежание аварий вследствие скатывания автомобиля вперед или назад всегда держите нажатой педаль тормоза и при необходимости включайте стояночный тормоз.****● Избегайте работы двигателя на очень высоких оборотах или раскрутки двигателя.**

Работа двигателя на высоких оборотах во время остановки автомобиля может привести к перегреву выхлопной системы, что, в свою очередь, может вызвать пожар, если поблизости находится воспламеняющийся материал.

⚠ ПРЕДОСТЕРЕЖЕНИЕ!

Соблюдайте перечисленные ниже меры предосторожности.

Несоблюдение этих мер может стать причиной тяжелой травмы или смертельного исхода.

■ Когда автомобиль припаркован

- Не оставляйте очки, зажигалки, баллончики с аэрозолем или жестяные банки с напитками в автомобиле, когда паркуете его на солнце. Это чревато следующими последствиями:
 - Из зажигалки или баллончика с аэрозолем может просочиться газ, что может привести к пожару.
 - Температура внутри автомобиля может стать причиной деформации или растрескивания пластмассовых линз и пластмассовых элементов очков.
 - Жестяные банки с напитками могут лопнуть, вызывая разбрызгивание содержимого по салону автомобиля, что может вызвать короткое замыкание в электрических схемах.
- Не оставляйте в автомобиле зажигалки. При нахождении зажигалки в перчаточном ящике или на полу, при погрузке багажа или регулировке сиденья зажигалка может случайно загореться и стать причиной пожара.
- Не прикрепляйте присоски на ветровое стекло и боковые окна. Не устанавливайте контейнеры, например с освежителями воздуха, на панель приборов или приборную доску. Присоски и контейнеры могут действовать как линзы, что может стать причиной пожара в автомобиле.
- Не оставляйте дверь или окно открытым, если изогнутое стекло покрыто металлизированной пленкой, например серебристого цвета. Отражение солнечного света может создать условия, при которых стекло будет действовать, как линза, что может стать причиной пожара.

⚠ ПРЕДОСТЕРЕЖЕНИЕ!

Соблюдайте перечисленные ниже меры предосторожности.

Несоблюдение этих мер может стать причиной тяжелой травмы или смертельного исхода.

■ Когда автомобиль припаркован

- Следует обязательно включать стояночный тормоз, переводить рычаг управления трансмиссией в положение Р, выключать двигатель и запирать автомобиль.

Не оставляйте автомобиль без присмотра при работающем двигателе.

- Если рычаг управления трансмиссией перемещен до того, как индикатор пониженной передачи полного привода включился/выключился, раздаточная коробка может не переключиться полностью в рабочий режим. Раздаточная коробка выводит из зацепления с трансмиссией как передний, так и задний приводной вал, в результате чего автомобиль может катиться независимо от положения рычага управления трансмиссией. (В это время мигает индикатор и подается звуковой сигнал.)

Поэтому автомобиль может свободно катиться, даже если автоматическая трансмиссия установлена в положение Р. Водитель или пассажиры могут серьезно пострадать. Следует завершить переключение режима работы раздаточной коробки. (→стр. 440)

- Не трогайте выхлопные трубы при работающем двигателе или сразу после его выключения.
Это может вызвать ожоги.

⚠ ПРЕДОСТЕРЕЖЕНИЕ!

Соблюдайте перечисленные ниже меры предосторожности.

Несоблюдение этих мер может стать причиной тяжелой травмы или смертельного исхода.

■ На время короткого сна в автомобиле

Обязательно выключайте двигатель. В противном случае можно случайно переместить рычаг управления трансмиссией или нажать педаль акселератора, что может привести к аварии или пожару вследствие перегрева двигателя. Кроме того, если автомобиль припаркован в плохо проветриваемой зоне, выхлопные газы могут накапливаться и проникать в салон автомобиля, что может привести к смерти или нанести серьезный ущерб здоровью.

■ Торможение

- При намокании тормозов ведите автомобиль осторожнее.

Намокание тормозов приводит к увеличению тормозного пути, кроме того, возможно неравномерное торможение разных сторон автомобиля. Надежность удерживания автомобиля стояночным тормозом также может ухудшиться.

- При неработоспособности усилителя тормозов не приближайтесь к другим транспортным средствам и избегайте спусков или резких поворотов, требующих эффективного торможения. В этом случае торможение все еще возможно, но к педали тормоза необходимо прилагать большее усилие, чем обычно. Кроме того, увеличится тормозной путь автомобиля. Немедленно отремонтируйте тормоза.

- Не нажимайте многократно педаль тормоза, если двигатель заглох. При каждом нажатии на педаль расходуется оставшийся резерв усилителя тормозов.

- Тормозная система состоит из 2 отдельных гидравлических контуров: если один из контуров выходит из строя, другой продолжает работать. В этом случае на педаль тормоза следует нажимать сильнее, чем обычно, а тормозной путь увеличивается.

Немедленно отремонтируйте тормоза.

■ Если автомобиль увяз

Не прокручивайте колеса, когда одно из них находится в воздухе или увязло в песке, грязи и т.п. Это может привести к повреждению компонентов привода или протолкнуть автомобиль вперед или назад и привести к аварии.

**ВНИМАНИЕ!****■ При управлении автомобилем**

- Не нажимайте одновременно педали акселератора и тормоза во время движения, так как это может привести к ограничению мощности двигателя.
- Для удержания автомобиля на склоне не используйте педаль акселератора и не нажимайте одновременно педали акселератора и тормоза.

**ВНИМАНИЕ!****■ При парковке автомобиля**

Обязательно переводите рычаг управления трансмиссией в положение Р. Несоблюдение этого указания может привести к перемещению или внезапному ускорению автомобиля при случайном нажатии педали акселератора.

■ Во избежание повреждения деталей автомобиля

- Не поворачивайте рулевое колесо до упора в том или ином направлении и не удерживайте его в крайних положениях в течение длительного времени. Это может вызвать повреждение насоса усилителя рулевого управления.
- При движении по ухабистой дороге ведите автомобиль настолько медленно, насколько это возможно, чтобы избежать повреждения колес, днища кузова и т.д.
- Только для дизельного двигателя: после движения с высокой скоростью или преодоления подъема обязательно дайте двигателю поработать на холостом ходу. Выключайте двигатель только после охлаждения турбонагнетателя. В противном случае можно повредить турбонагнетатель.

■ Если во время движения спущена шина

Спущенная или поврежденная шина может стать причиной перечисленных ниже ситуаций. Крепко удерживайте рулевое колесо и плавно нажимайте педаль тормоза, чтобы замедлить движение автомобиля.

- Управление автомобилем может быть затруднено.
- В автомобиле возникнут ненормальные звуки и вибрация.
- Появится ненормальный наклон автомобиля.

Сведения о действиях при спускании шины. (→стр. 834, 855)

 **ВНИМАНИЕ!****■ Если дороги затоплены**

Не следует двигаться по дорогам, затопленным после сильных дождей и т.п. В противном случае автомобиль может получить следующие серьезные повреждения:

- Остановка двигателя
- Короткое замыкание в электрических схемах
- Повреждение двигателя из-за попадания в него воды

Если в результате движения по затопленной дороге произошло попадание воды в автомобиль, обязательно выполните следующие проверки у авторизованного дилера или в ремонтной мастерской Toyota либо в другой организации, имеющей соответствующую квалификацию и оснащение:

- Работа тормозов
- Изменение количества и качества масла и жидкостей, используемых в двигателе, трансмиссии, раздаточной коробке, дифференциалах и т.д.
- Состояние смазки карданного вала, подшипников и шарнирных соединений подвески (где это возможно), а также работу всех шарниров, подшипников и т.п.

Груз и багаж

Примите к сведению следующую информацию о мерах предосторожности при перевозке багажа, о грузопместимости автомобиля и особенностях его загрузки:

Багажник на крыше (при наличии)

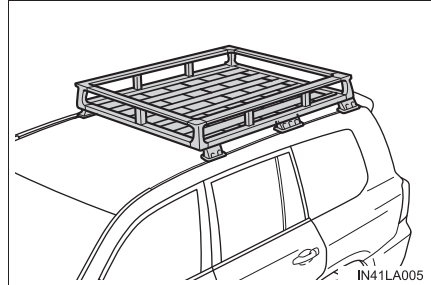

⚠ ПРЕДОСТЕРЕЖЕНИЕ!

■ **Вещи, которые не допускается перевозить в багажном отделении**

Следующие вещи при их загрузке в багажное отделение могут привести к пожару:

- Емкости с бензином
- Аэрозольные баллончики

⚠ ПРЕДОСТЕРЕЖЕНИЕ!**■ Меры предосторожности при загрузке**

Соблюдайте следующие меры предосторожности.

Несоблюдение этих требований может привести к невозможности правильно нажимать педали, ухудшению обзора водителя или к столкновению предметов с водителем и пассажирами, что, в свою очередь, может привести к аварии.

- По возможности располагайте груз и багаж в багажном отделении.
- Не размещайте в багажном отделении вещи выше уровня спинок задних сидений.
- Не размещайте груз или багаж в указанных ниже местах.
 - В ногах водителя
 - На сиденье переднего пассажира или на задних сиденьях (при беспорядочном складывании предметов)
 - На крышке багажного отделения (при наличии)
 - На панели приборов
 - На приборной доске
 - В дополнительном отсеке или на лотке, не имеющем крышки
- Закрепляйте все предметы в пассажирском салоне.
- При складывании задних сидений длинные предметы не должны размещаться позади передних сидений.
- Перевозка пассажиров в багажном отделении не допускается. Оно не предназначено для пассажиров. Пассажиры должны сидеть на сиденьях с пристегнутыми ремнями безопасности. В противном случае существенно повышается опасность серьезных травм или смерти в случае резкого торможения, внезапного изменения направления движения или аварии.

■ Нагрузка и распределение веса

- Не перегружайте автомобиль.
- Не размещайте груз неравномерно.

Неправильная загрузка может вызвать ухудшение управляемости и тормозных характеристик автомобиля, что может привести к получению серьезных травм или смерти.

 **ПРЕДОСТЕРЕЖЕНИЕ!****■ При погрузке багажа в багажник на крыше (при наличии)**

Соблюдайте следующие меры предосторожности:

- Размещайте груз таким образом, чтобы вес равномерно распределялся между передней и задней осями.
- При загрузке длинного или широкого груза его размеры не должны превышать общей длины или ширины автомобиля. (→стр. 884)
- Перед началом движения убедитесь, что груз надежно закреплен на багажнике на крыше.
- Багаж в багажнике на крыше поднимает центр тяжести автомобиля. Избегайте движения на высоких скоростях, резкого начала движения, крутых поворотов, внезапного торможения или резких маневров – в противном случае можно потерять управление автомобилем или автомобиль может перевернуться из-за неправильного вождения, что может привести к получению серьезных травм или смерти.
- При движении на большие расстояния, по плохим дорогам или на высоких скоростях периодически во время поездки останавливайтесь и проверяйте крепление груза.
- Не размещайте в багажнике на крыше груз весом более 200 кг.

 **ВНИМАНИЕ!****■ При погрузке багажа в багажник на крыше (при наличии)**

Будьте осторожны, чтобы не поцарапать поверхность люка на крыше.

Буксировка прицепа

Данный автомобиль предназначен в первую очередь для перевозки пассажиров. Буксировка прицепа будет оказывать негативное влияние на динамические характеристики, управляемость, торможение, срок службы автомобиля и расход топлива. Ваша безопасность и удовлетворенность зависят от надлежащего использования подходящего оборудования и осторожности при вождении. Для собственной безопасности и безопасности пассажиров не перегружайте автомобиль или прицеп.

Для безопасной буксировки прицепа ведите автомобиль с исключительной осторожностью в соответствии с характеристиками прицепа и дорожными условиями.

Гарантии Toyota не применяются к повреждениям или неисправностям, вызванным буксировкой прицепа для коммерческих целей.

За более подробной информацией по буксировке обратитесь к местному дилеру Toyota или в другую авторизованную ремонтную службу, имеющую квалифицированный персонал и надлежащее оборудование, так как в некоторых странах действуют дополнительные законодательные требования.

◆ Ограничения по массе

Перед буксировкой проверьте значения максимальной буксируемой массы, полной массы автомобиля, максимальной нагрузки на оси и допустимой нагрузки на тягово-сцепное устройство. (→стр. 884)

◆ Сцепное устройство

Toyota рекомендует использовать для Вашего автомобиля фирменное сцепное устройство Toyota. Можно использовать и другие устройства соответствующей конструкции и сопоставимого качества.

Подключение фонарей прицепа

Используйте хранящийся сзади монтажный жгут.

Важные моменты относительно нагрузки прицепа

■ Полная масса прицепа и допустимая нагрузка на тягово-сцепное устройство

① Полная масса прицепа

Масса прицепа вместе с массой груза не должны превышать максимальную буксируемую массу. Превышение этого значения опасно. (→стр. 884)

При буксировке прицепа используйте фрикционную муфту или фрикционный стабилизатор (устройство предотвращения заноса).

Если общая масса прицепа превышает 2000 кг, необходимо использовать фрикционный стабилизатор (устройство предотвращения заноса).

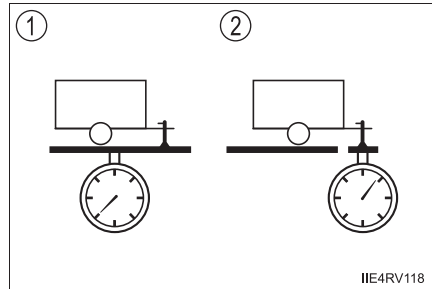

② Допустимая нагрузка на тягово-сцепное устройство

Распределяйте груз в прицепе таким образом, чтобы нагрузка на тягово-сцепное устройство была больше 25 кг или 4% от максимальной буксируемой массы. Не допускайте того, чтобы нагрузка на тягово-сцепное устройство превышала максимально допустимое значение. (→стр. 884)

■ Информационная табличка (табличка, установленная заводом-изготовителем)

① Полная масса автомобиля

Масса водителя, пассажиров, багажа, сцепного устройства, собственная масса автомобиля и нагрузка на тягово-сцепное устройство в сумме не должны превышать полную массу автомобиля больше чем на 100 кг. Превышение этого значения опасно.

② Максимальная допустимая нагрузка на заднюю ось

Масса, приходящаяся на заднюю ось, не должна превышать максимальную допустимую нагрузку на оси больше чем на 15%. Превышение этого значения опасно.

Значения максимальной буксируемой массы были получены на основании испытаний, проводимых на уровне моря. Имейте в виду, что при большей высоте над уровнем моря мощность двигателя и допустимая буксируемая масса будут меньше.

► Тип А

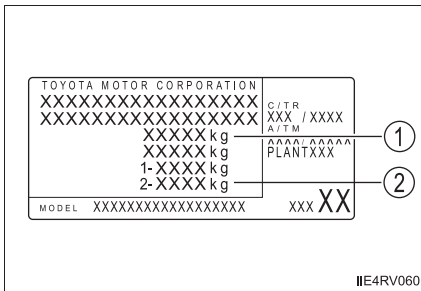

► Тип В

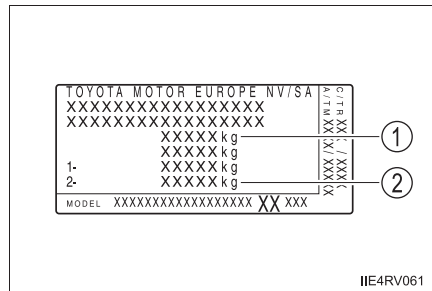

⚠ ПРЕДОСТЕРЕЖЕНИЕ!

■ При превышении предельного значения полной массы автомобиля или максимальной допустимой нагрузки на ось

Не превышайте установленное предельное значение скорости для буксировки прицепа в населенных пунктах или значение скорости 100 км/ч, в зависимости от того, что меньше.

Пренебрежение этой мерой предосторожности может привести к аварии, и, в результате, к смертельному исходу или тяжелым травмам.

Положения установки сцепного устройства и сцепного шара

- ① 98 мм
- ② 98 мм
- ③ 70 мм
- ④ 70 мм
- ⑤ 43 мм
- ⑥ 43 мм

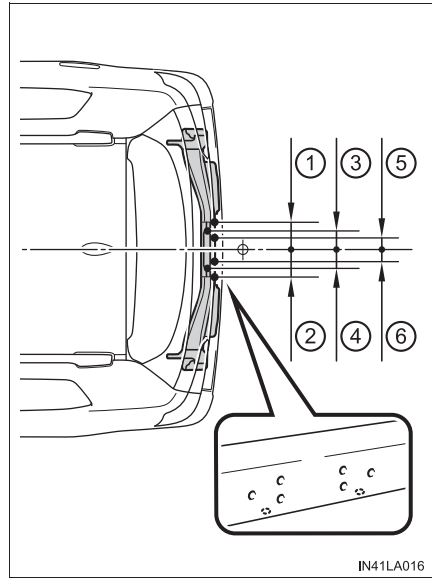

- ⑦ 1272 мм
- ⑧ 142 мм
- ⑨ 175 мм
- ⑩ 148 мм
- ⑪ 126 мм
- ⑫ 104 мм
- ⑬ 63 мм

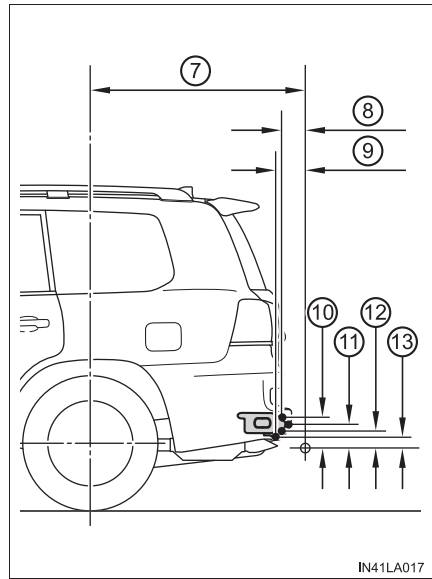

■ Подсоединение и отсоединение прицепа (автомобили с системой АНС для 4 колес)

Установите автомобиль и прицеп на одной линии и выполните следующие операции:

● Подсоединение прицепа

- 1 Переключите систему АНС для 4 колес в режим "LO" (малая высота).
- 2 Переведите переключатель двигателя в положение выключения или выключите систему АНС для 4 колес.
- 3 Подсоедините прицеп.
- 4 Переведите переключатель двигателя в положение включения или включите систему АНС для 4 колес.
- 5 Выберите режим "N" (обычный) с помощью переключателя выбора высоты.

Если автомобиль с четырьмя пассажирами буксирует прицеп массой прибл. 1800 кг с нагрузкой на сцепное устройство более 180 кг, выбор режима обычной высоты невозможен. Однако нет никаких препятствий для обычного движения. При движении соблюдайте необходимую осторожность с учетом большой нагрузки.

● Отсоединение прицепа

- 1 Переключите систему АНС для 4 колес в режим "LO" (малая высота). (Убедитесь в том, что подвеска автомобиля переведена в режим "LO", нажав "√" на переключателе выбора высоты.)
- 2 Переведите переключатель двигателя в положение выключения или выключите систему АНС для 4 колес.
- 3 Поставьте опорную ногу прицепа на землю и поднимите сцепное устройство на 100 мм.
- 4 Переведите переключатель двигателя в положение включения или включите систему АНС для 4 колес.
- 5 Подождите приблизительно 20 секунд, пока задняя часть автомобиля не опустится с помощью функции автоматического выравнивания.
- 6 Убедитесь в том, что сцепное устройство разъединено. В противном случае поднимите сцепное устройство еще выше и повторите шаги 2–5.
- 7 Передвиньте автомобиль вперед в режиме "LO" в такое положение, чтобы в режиме "N" (обычная высота) сцепное устройство ничего не касалось.
- 8 Переключите систему АНС для 4 колес в режим "N".

■ Сведения о шинах

- При выполнении буксировки добавьте 20,0 кПа (0,2 кгс/см² или бар) к рекомендуемому значению давления. (→стр. 912)
- Увеличьте давление в шинах прицепа в соответствии с полной массой прицепа и значениями, рекомендуемыми изготовителем прицепа.

■ Фонари прицепа

Проверьте правильность работы указателей поворота и стоп-сигналов при каждом подсоединении прицепа к автомобилю. Прямое подключение к автомобилю может вызвать повреждение электрической системы и воспрепятствовать правильной работе фонарей.

■ Порядок обкатки

Toyota рекомендует не использовать для буксировки прицепа автомобили, оснащенные новыми элементами трансмиссии, на протяжении первых 800 км.

■ Контрольные проверки перед буксировкой

- Убедитесь в том, что не превышено предельное значение максимальной нагрузки на сцепное устройство и сцепной шар. Имейте в виду, что нагрузка на тягово-сцепное устройство добавляется к нагрузке, приходящейся на автомобиль. Также убедитесь, что общая нагрузка на автомобиль находится в допустимом диапазоне веса. (→стр. 251)
- Убедитесь в том, что груз надежно закреплен в прицепе.
- Если поток транспорта, идущего сзади, не может быть ясно виден с помощью стандартных зеркал заднего вида, следует установить дополнительные наружные зеркала заднего вида. Отрегулируйте удлинительные стойки этих зеркал с обеих сторон автомобиля таким образом, чтобы они обеспечивали максимальный обзор дороги за автомобилем.

■ Техническое обслуживание

- При использовании автомобиля для буксировки техническое обслуживание следует выполнять чаще. Это вызвано тем, что по сравнению с обычным движением на автомобиль приходится более высокая нагрузка.
- Подтяните все болты крепления сцепного устройства и сцепного шара после буксировки на протяжении около 1000 км.

■ При заносе прицепа

Один или несколько факторов (боковой ветер, проезжающие автомобили, неровные дороги и т.п.) могут неблагоприятно влиять на управление автомобилем и прицепом, вызывая их нестабильность.

● При раскачивании прицепа:

- Крепко возьмитесь на рулевое колесо. Ведите автомобиль прямо. Не пытайтесь управлять раскачиванием прицепа поворотом рулевого колеса.
- Немедленно, но очень плавно, снимите ногу с педали акселератора для снижения скорости. Не прибавляйте скорость. Не включайте тормоза.

Если Вы не будете выполнять слишком сильных корректировок рулевым колесом или тормозами, автомобиль и прицеп стабилизируются (если включена система предотвращения заноса прицепа, она может также помочь стабилизировать автомобиль и прицеп.).

● После того, как раскачивание прицепа прекратилось:

- Остановите автомобиль в безопасном месте. Пассажиры должны выйти из автомобиля.
- Проверьте шины автомобиля и прицепа.
- Проверьте груз в прицепе. Проверьте, что он не съехал в сторону. Проверьте надлежащий вес язычка (если возможно).
- Проверьте нагрузку в автомобиле. После того, как в автомобиль сядут все пассажиры, проверьте, что автомобиль не перегружен.

Если Вы не можете найти причины, скорость, при которой прицеп раскачивается, находится за допустимыми пределами для вашего автомобиля и прицепа.

Во избежание нестабильности ведите автомобиль на более низкой скорости. Помните, что раскачивание автомобиля и прицепа увеличивается по мере увеличения скорости.

 **ПРЕДОСТЕРЕЖЕНИЕ!****■ Во избежание несчастного случая или травмы**

- Автомобили с системой АНС для 4 колес:

При подсоединении прицепа установите для высоты автомобиля режим низкой высоты “LO” и отключите систему АНС для 4 колес, иначе высота автомобиля может измениться из-за работы функции автоматического выравнивания и Вас зажмет автомобилем, что может привести к травме. (→стр. 432)

- Автомобили с аварийным ремонтным комплектом для устранения прокола колеса:

Запрещается буксировать прицеп, если установленная шина отремонтирована с помощью аварийного ремонтного комплекта для устранения прокола колеса.

- Не используйте круиз-контроль (при наличии) или динамический радарный круиз-контроль (при наличии) при буксировке прицепа.

 **ВНИМАНИЕ!****■ Когда в качестве материала усиления заднего бампера используется алюминий**

Убедитесь в том, что стальная часть кронштейна не имеет прямого контакта с этой зоной.

При контакте стали и алюминия возникает реакция, похожая на коррозию, что вызывает ослабление проблемной зоны и может привести к поломке. Нанесите ингибитор коррозии на элементы, которые входят в контакт при подсоединении стального кронштейна.

Указания

При буксировке прицепа автомобиль управляется иначе. Во избежание аварии либо серьезной травмы или смертельного исхода во время буксировки помните о следующем:

■ Проверка электрических соединений между фарами и прицепом

После непродолжительного движения остановите автомобиль и проверьте работу электрического соединения между фарами и прицепом, так же как и перед началом движения.

■ Приемы вождения с подсоединенным прицепом

- Отработайте навыки прохождения поворотов, остановки и движения задним ходом с подсоединенным прицепом в таких местах, где движение на дорогах незначительно или его вообще нет.
- При движении задним ходом с подсоединенным прицепом держите рулевое колесо за ближайшую к Вам часть обода и поворачивайте колесо по часовой стрелке для поворота прицепа влево или против часовой стрелки для поворота вправо. Всегда немного поворачивайтесь во избежание ошибки управления. Для уменьшения риска столкновения попросите кого-нибудь направлять Вас при движении задним ходом.

■ Увеличение расстояния между автомобилями

При скорости 10 км/ч расстояние до впереди идущего автомобиля должно быть равно или превышать суммарную длину автомобиля и прицепа. Избегайте резких торможений, которые могут привести к заносу. В противном случае автомобиль может выйти из-под контроля. Это имеет особое значение при движении по дороге с мокрым или скользким покрытием.

■ Резкое ускорение/быстрое маневрирование/прохождение поворота на скорости

Быстрое прохождение поворота с буксируемым прицепом может привести к столкновению прицепа с буксирующим автомобилем. Заранее сбрасывайте скорость при приближении к поворотам и проходите их медленно и аккуратно, чтобы не прибегать к резкому торможению.

■ **Важные моменты при прохождении поворотов**

Колеса прицепа идут ближе к внутренней стороне кривой поворота, чем колеса автомобиля. Поэтому проходите повороты по большей дуге, чем обычно.

■ **Важные моменты в отношении курсовой устойчивости**

Неровности дорожного покрытия и сильный встречный ветер влияют на управляемость автомобиля. Кроме того, движение рядом с автобусами или большими грузовиками может вызвать раскачивание автомобиля. При движении рядом с такими транспортными средствами чаще контролируйте зону позади автомобиля. Как только возникает такое поведение автомобиля, немедленно начинайте плавно уменьшать скорость путем постепенного притормаживания. При торможении всегда направляйте автомобиль прямо.

■ **Движение рядом с другими автомобилями**

Перед изменением полосы движения оцените суммарную длину Вашего автомобиля и прицепа и убедитесь в достаточности расстояния между автомобилями.

■ **Сведения об управлении трансмиссией**

Для обеспечения эффективности торможения двигателем не устанавливайте рычаг управления трансмиссией в положение D. В режиме S рычаг управления трансмиссией должен быть установлен в положение 4 или ниже. (→стр. 285)

■ **При перегреве двигателя**

Буксировка загруженного прицепа вверх по длинному крутому склону при температуре выше 30 °С может вызвать перегрев двигателя. Если указатель температуры охлаждающей жидкости двигателя показывает, что двигатель перегрет, немедленно выключите кондиционер, съезьте на обочину и остановите автомобиль в безопасном месте. (→стр. 876)

■ **При парковке автомобиля**

Всегда устанавливайте противооткатные упоры под колеса и прицепа. Полностью включите стояночный тормоз и переведите рычаг управления трансмиссией в положение P.

 **ПРЕДОСТЕРЕЖЕНИЕ!**

Соблюдайте все меры предосторожности, приведенные в данном разделе. Их несоблюдение может привести к аварии с получением травм вплоть до смертельного исхода.

■ Меры предосторожности при буксировке прицепа

Во время буксировки убедитесь, что не превышаются ограничения по весу.
(→стр. 251)

■ Скорость автомобиля при буксировке

При буксировке прицепа соблюдайте предписанные законом ограничения скорости.

■ Перед спуском со склона или длительным движением под уклон

Уменьшите скорость и переключитесь на более низкую передачу. Никогда не переключайтесь на более низкую передачу без подготовки.

■ Использование педали тормоза

Не нажимайте на педаль тормоза часто и не держите ее нажатой в течение длительного времени.

Это может привести к перегреву тормозов или уменьшению эффективности торможения.

 **ВНИМАНИЕ!****■ Не подключайте фонари прицепа напрямую**

Подключение фонарей прицепа напрямую может привести к повреждению электрической системы автомобиля и вызвать неисправность.

Поворотный буксирный крюк*

Поворотный буксирный крюк можно использовать для буксировки.

- 1 Потяните рычаг поворотного буксирного крюка вверх.

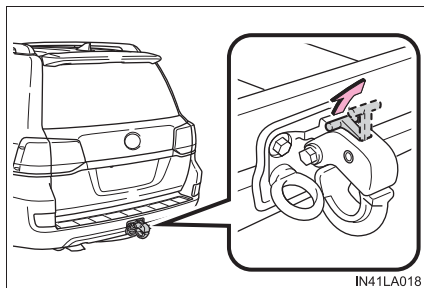

- 2 Поднимите верхнюю часть крюка.

После закрепления прицепа верните верхнюю половину поворотного буксирного крюка в исходное положение и опустите рычаг блокировки поворотного буксирного крюка.

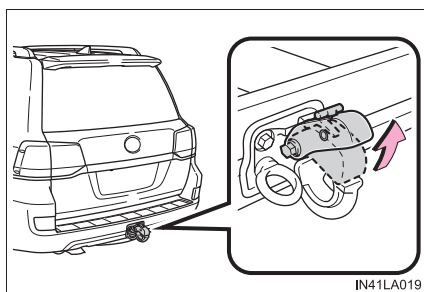

■ Во время буксировки

- Для дополнительной безопасности закрепите буксируемое транспортное средство тросом или веревкой за болт проушины.
- Закрепите буксируемое транспортное средство за поворотный буксирный крюк таким образом, чтобы тянущее усилие было горизонтальным.
- Из-за установки поворотного буксирного крюка и ступенек угол съезда автомобиля уменьшается. Следите, чтобы не зацепить за поверхность дороги при движении по пересеченной местности.

*: При наличии

Электрическая лебедка*

- ① Крышка лебедки
- ② Держатель крюка
- ③ Отверстие муфты лебедки
- ④ Отсек лебедки
- ⑤ Гнездо дистанционного управления
- ⑥ Крышка гнезда
- ⑦ Крюк

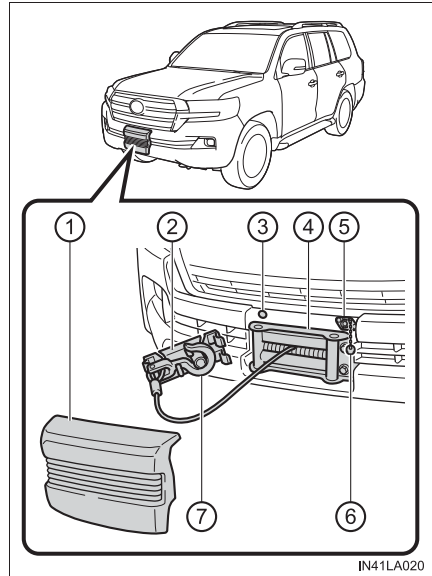

- ⑧ Рычаг муфты лебедки
- ⑨ Пульт дистанционного управления

Рычаг муфты лебедки и пульт дистанционного управления находятся в сумке в перчаточном ящике.

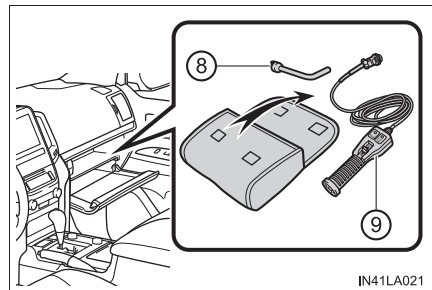

Пульт дистанционного управления

① Индикатор “POWER”

Этот индикатор указывает на то, что лебедка готова к использованию.

Когда пульт дистанционного управления вставлен в гнездо дистанционного управления, этот индикатор загорается, когда двигатель запущен.

Если индикатор “POWER” светится неярко, остановите операцию и дайте батарее зарядиться.

② Контрольная лампа “OVER TEMP”

Эта лампа указывает на то, что мотор лебедки перегрелся.

При большой нагрузке может загореться контрольная лампа “OVER TEMP” и подаваться предупреждающий звуковой сигнал.

В этом случае остановите операцию и подождите, пока мотор лебедки остынет.

③ Переключатель дистанционного управления

④ Сторона “OUT” (разматывание)

⑤ Сторона “IN” (наматывание)

⑥ Разъем

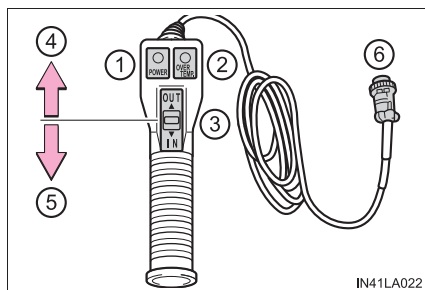

Снятие крышки лебедки

- 1 Возьмитесь за нижний край крышки лебедки и поднимите ее.

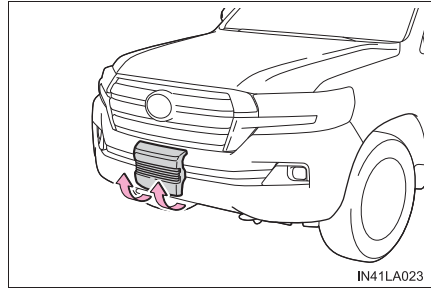

- 2 Сожмите держатель крышки и снимите крышку, как показано на рисунке.

При установке крышки лебедки выполняйте описанные шаги в обратном порядке.

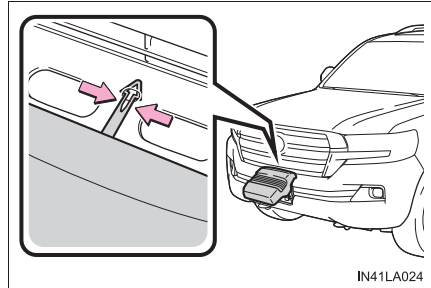

Подготовка к использованию лебедки

- 1 Припаркуйте автомобиль прямо перед объектом, который Вы собираетесь тянуть.

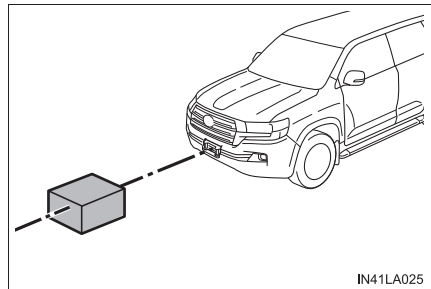

- 2 Снимите крышку лебедки. (→стр. 265)

- 3 Вставьте рычаг муфты лебедки в отверстие и поверните его против часовой стрелки из положения блокировки в положение разблокировки.

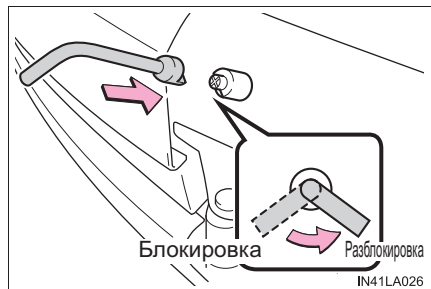

- 4 Выньте держатель крюка и вытяните трос рукой.

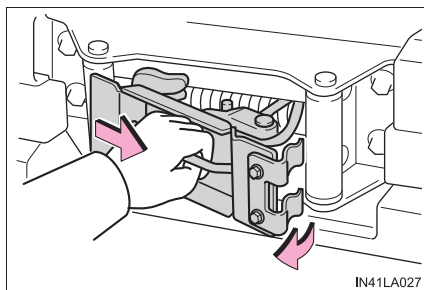

IN41LA027

- 5 Удерживая крюк, вытяните трос на необходимую длину.

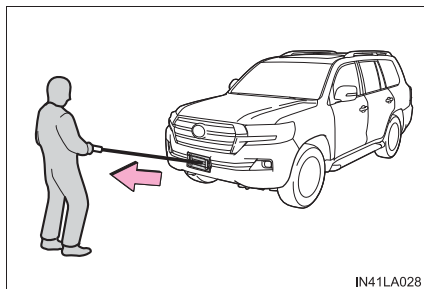

IN41LA028

Работа с лебедкой

■ Вытягивание троса (с использованием мотора)

- 1 Поверните рычаг муфты лебедки по часовой стрелке в положение блокировки.

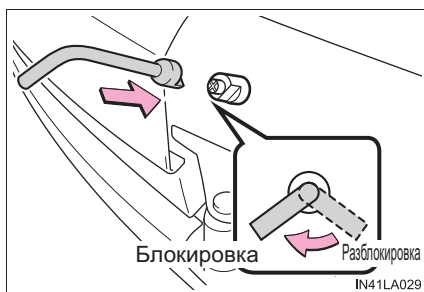

IN41LA029

- 2 Снимите крышку гнезда дистанционного управления и присоедините разъем дистанционного управления к гнезду.

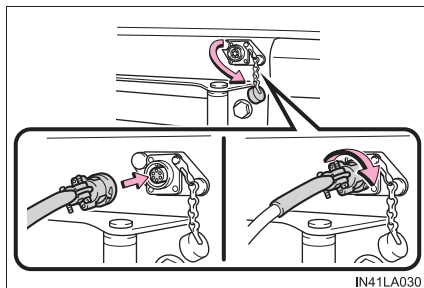

IN41LA030

- 3 Перед использованием лебедки переведите рычаг управления трансмиссией в положение "P" (автоматическая трансмиссия) или "N" (ручная трансмиссия) и поставьте автомобиль на стояночный тормоз.
- 4 Заблокируйте передние колеса.
- 5 Запустите двигатель и заставьте его работать с большим числом оборотов, чем на холостом ходу.
- 6 Убедитесь в том, что горит индикатор "POWER". Затем сдвиньте переключатель дистанционного управления в положение "OUT".

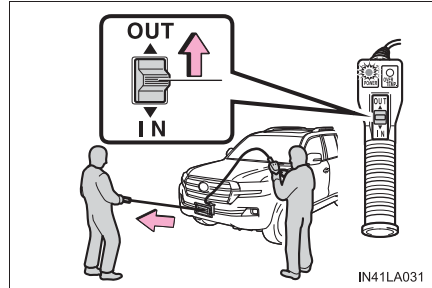

■ Наматывание троса

Убедитесь в том, что горит индикатор "POWER", затем сдвиньте переключатель дистанционного управления в положение "IN".

При наматывании удерживайте трос под углом, показанным на рисунке, во избежание замятия троса.

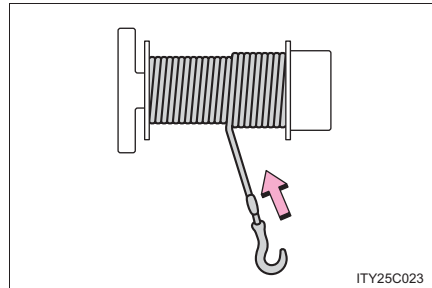

Как использовать лебедку

■ Отклонение троса лебедки от центральной оси

Трос должен перемещаться прямо с отклонением до 15 градусов по горизонтали и вертикали от центральной оси отсека лебедки.

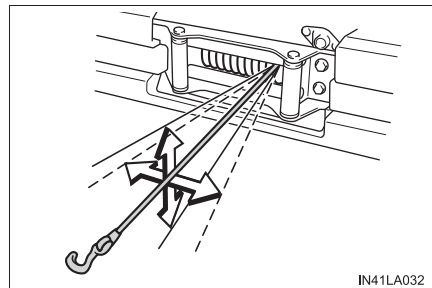

Если требуется перемещать объект под углом свыше 15 градусов от центральной оси отсека лебедки, используйте блок и тяните, как показано на рисунке.

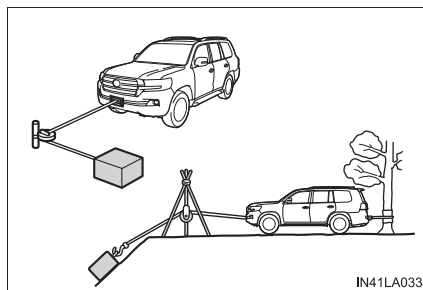

IN41LA033

■ Крепление троса

Надежно прикрепите крюк троса к перемещаемому объекту или к стоящему дереву.

Отдельный трос, которым охватывается объект, должен иметь толщину не меньшую, чем толщина троса лебедки, и быть достаточно надежным.

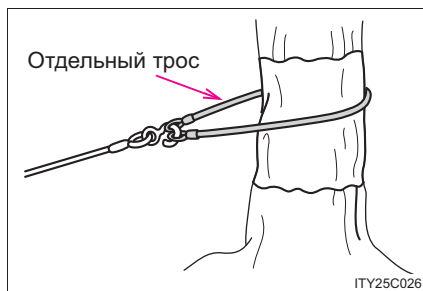

ITY25C026

■ Перемещение тяжелых объектов

Выберите дерево, которое может выдержать нагрузку, которую Вы собираетесь приложить к нему, и привяжите автомобиль к нему. Использование блока, троса и роликов облегчит работу.

- ① Использование блока и троса
- ② Использование роликов

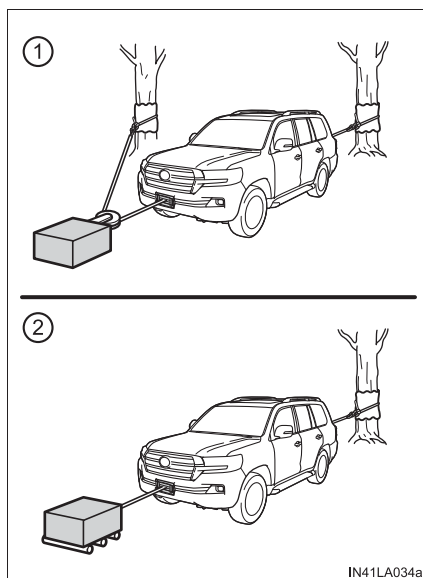

IN41LA034a

■ Как закреплять трос

Ниже приведены значения допустимой нагрузки

Трос	Тяговое усилие
① Один отрезок	Менее 1000 кг
② Два отрезка	Менее 2000 кг
③ Три отрезка	Менее 3000 кг

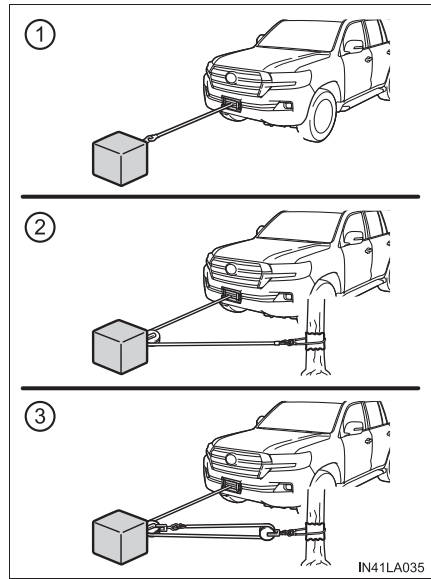

■ Вытаскивание автомобиля, когда он застрял или поднимается по крутому склону

Прикрепите трос к стоящему неподалеку дереву или другому автомобилю.

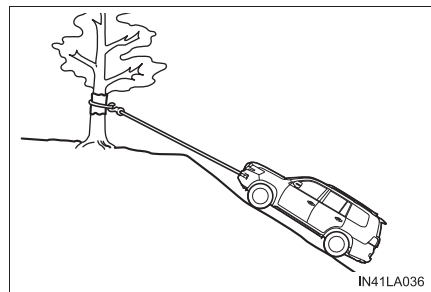

После использования лебедки

- 1 Наматывайте трос петлю за петлей, начиная с края барабана. При этом другой человек должен натягивать трос, удерживая его за крюк.

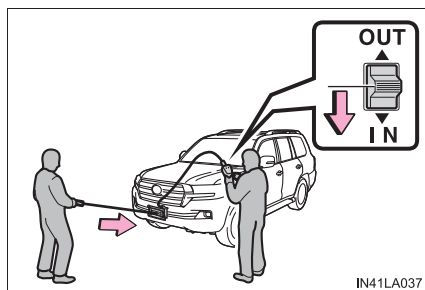

- 2 Остановите намотку с помощью переключателя, когда останется приблизительно 1 м троса.

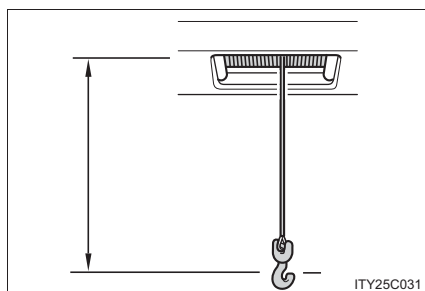

- 3 Закрепите крюк на держателе.

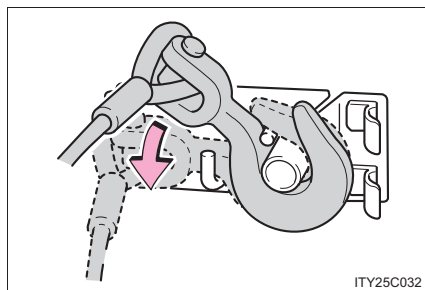

- 4 Удерживая держатель крюка за ручку, понемногу наматывайте трос практически до конца.

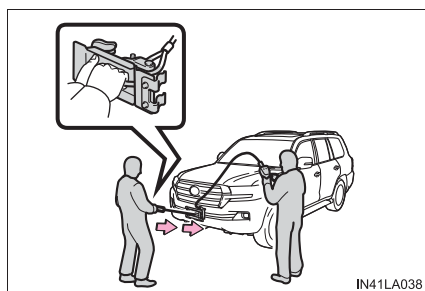

- 5 Установите держатель крюка в отсек лебедки.

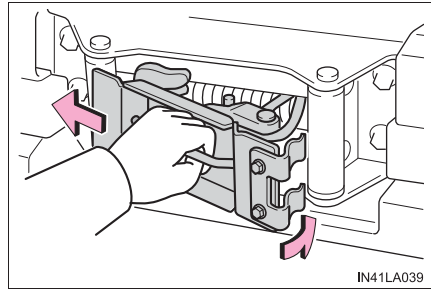

- 6 Намотайте трос так, чтобы он был под небольшим натяжением.

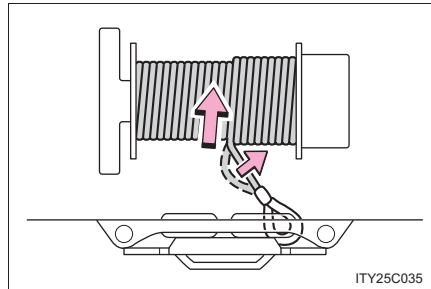

- 7 Отсоедините разъем дистанционного управления от гнезда и установите крышку гнезда.
- 8 Уберите рычаг муфты лебедки и пульт дистанционного управления в сумку, которая хранится в перчаточном ящике.
- 9 Установите крышку лебедки. (→стр. 265)

■ При использовании электрической лебедки

При первом использовании лебедки из мотора может идти небольшой дым. Это не является неисправностью, дым постепенно исчезнет в процессе использования лебедки.

■ При остановке лебедки

Следует иметь в виду, что при выключении переключателя барабан лебедки останавливается не мгновенно.

■ При креплении к стоящему дереву отдельного троса

Обматывайте дерево прочным материалом, чтобы не повредить его.

⚠ ПРЕДОСТЕРЕЖЕНИЕ!**■ Во избежание несчастного случая или травмы**

- Перед использованием лебедки и после ее использования следует проверить следующее:
 - Ослабление болта крепления лебедки
 - Износ или ржавление троса лебедки
 - Разрывы, повреждения или короткое замыкание провода дистанционного управления
- Если трос деформирован, поврежден или изношен, надежность троса может быть сильно снижена. Если на проводе дистанционного управления короткое замыкание, лебедка может начать работать без предупреждения. При обнаружении неисправности в оборудовании лебедки не используйте ее и обратитесь за консультацией к любому авторизованному дилеру или в ремонтную мастерскую Toyota либо в другую организацию, имеющую соответствующую квалификацию и оснащение.
- Запрещается использовать лебедку для подъема или перемещения людей или для подъема объектов.
- Никто, кроме человека, управляющего лебедкой, не должен находиться рядом с отсеком лебедки, тросом, крюком или пультом дистанционного управления, когда лебедка работает или дистанционное управление подключено к лебедке.
Не кладите руки или ноги на передний бампер рядом с отсеком лебедки. Они могут попасть в механизм.
- Не дотрагивайтесь до троса или крюка, если трос натянут, даже если лебедка не работает.
- Подключайте дистанционное управление к лебедке только на время ее использования. Отключайте дистанционное управление от лебедки, когда она не используется.
Случайный запуск лебедки: перемещение переключателя дистанционного управления может привести к серьезной травме, например к потере пальцев при застревании их в лебедке.

⚠ ПРЕДОСТЕРЕЖЕНИЕ!

- При использовании лебедки, когда автомобиль припаркован, включите стояночный тормоз и установите блоки под передние колеса.
- Наматывайте трос в направлении, указанном на лебедке. Наматывание в другом направлении опасно, потому что тормоз лебедки не работает и переключение в сторону “OUT” будет наматывать, а не разматывать трос. Это может привести к опасной ошибке при использовании переключателя дистанционного управления.
- Для распутывания троса на барабане вытяните трос за крюк, затем намотайте его снова. Не держите трос руками. В случае если Вам все-таки необходимо взяться за трос руками, сначала отсоедините дистанционное управление от лебедки во избежание неожиданного включения лебедки.
- По мере того как трос наматывается на барабан, скорость намотки становится выше. Во избежание травм старайтесь, чтобы руки не попали в агрегат лебедки.
- Используйте держатель крюка, только тогда, когда остается ненамотанным приблизительно 1 м троса. Во избежание травм во время наматывания не кладите руки на направляющую троса и не держите крюк или трос в руках – беритесь за ручку держателя крюка.
- При работе с тросом надевайте толстые перчатки, желательно кожаные. Не допускайте проскальзывания кабеля в руках, поскольку это может вызвать ожоги и повреждения рук.
- Крюк троса может соскочить или трос может порваться, если во время использования лебедки к тросу будут прикладываться резкие усилия, например при дергании автомобиля вперед или назад.
- Не дотрагивайтесь до поверхности мотора лебедки во время использования лебедки или непосредственно после этого, поскольку она может быть горячей.

 **ВНИМАНИЕ!**

■ **Во избежание повреждения автомобиля или электрической лебедки**

- Не используйте лебедку при установленном держателе крюка.
- Не продолжайте операцию, если загорелась контрольная лампа “OVER TEMP” и подается предупреждающий звуковой сигнал.
- Не вытягивайте трос до конца. Оставьте на барабане по меньшей мере 5 витков.
- Следите, чтобы трос перемещался вдоль центральной оси автомобиля. Не используйте трос, когда он отклоняется от центральной оси отсека лебедки больше чем на 15 градусов.
- Не допускайте нагрузки свыше 3000 кг.
- Во избежание разрыва троса не пытайтесь использовать его для обматывания объекта.

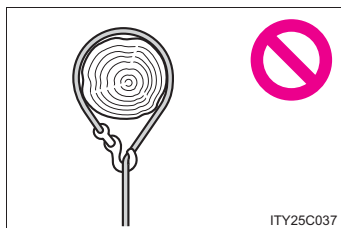

- Надежность дополнительного троса снижается, если угол его натяжения превышает 90 градусов (при горизонтальном перемещении). Дополнительный трос может порваться, если он слишком короткий и угол превышает 120 градусов.

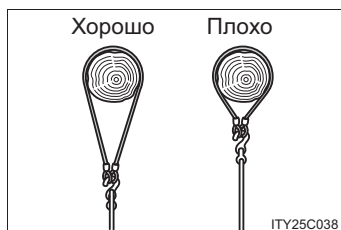

- Не наматывайте трос руками. Используя мотор лебедки, обеспечивайте натяжение троса во время наматывания. Если трос намотан слабо, он может быть порван или поврежден при нагрузке.
- Не продолжайте наматывание, если трос соскочил с барабана – это может привести к повреждению агрегата лебедки.

**ВНИМАНИЕ!**

- Не оставляйте переключатель дистанционного управления в положении “IN”. Выключите переключатель дистанционного управления, если наматывание больше невозможно (перемещаемый объект встретил препятствие).
- Не наматывайте трос слишком туго после наматывания троса и установки держателя крюка.

■ Во избежание разрядки аккумуляторной батареи

- Не продолжайте операцию, если индикатор “POWER” горит неярко и подается предупреждающий звуковой сигнал.
- Не используйте лебедку непрерывно в течение длительного времени.

■ Дистанционное управление

- Избегайте сильных ударов пульта дистанционного управления о другие объекты и не роняйте его.
- Избегайте использования пульта дистанционного управления во время сильного дождя и не допускайте погружения его в воду.
- Не прикладывайте излишнее усилие к разъему дистанционного управления и берегите его от попадания воды, грязи, химикалий и т.п.

■ Когда не используется

Во избежание повреждения электрической лебедки соблюдайте следующие меры предосторожности:

- Установите муфту лебедки в положение блокировки.
- Уберите рычаг муфты лебедки и пульт дистанционного управления в сумку, которая хранится в перчаточном ящике.
- Всегда надевайте крышку гнезда дистанционного управления. При попадании в гнездо пыль, песок и т.п. могут привести к плохому соединению.
- Всегда устанавливайте крышку на отсек лебедки.

Переключатель двигателя (зажигания)

Выполнение следующих операций, когда электронный ключ находится у Вас, приводит к запуску двигателя или изменению режимов переключателя двигателя.

Запуск двигателя

- 1 Убедитесь в том, что автомобиль поставлен на стояночный тормоз.
- 2 убедитесь в том, что рычаг управления трансмиссией находится в положении P.
- 3 Выжмите педаль тормоза.

Автомобили без многофункционального дисплея:

Индикатор интеллектуальной системы входа и запуска (зеленый) должен включиться.

Если индикатор не включается, запустить двигатель невозможно.

Автомобили с многофункциональным дисплеем:

на многофункциональном дисплее отобразится значок  и сообщение.

Если они не отобразятся, запустить двигатель невозможно.

- 4 Нажмите переключатель двигателя.

Двигатель проворачивается стартером до момента запуска, но не более 30 секунд.*

Продолжайте нажимать педаль тормоза, пока не завершится запуск двигателя.

Только для дизельного двигателя: загорается индикатор . Запуск двигателя производится после выключения этого индикатора.

Двигатель может быть запущен из любого режима переключателя двигателя.

- *: В автомобилях с дизельным двигателем, предназначенных только для России, при крайне низких температурах время запуска двигателя может быть менее 30 секунд.

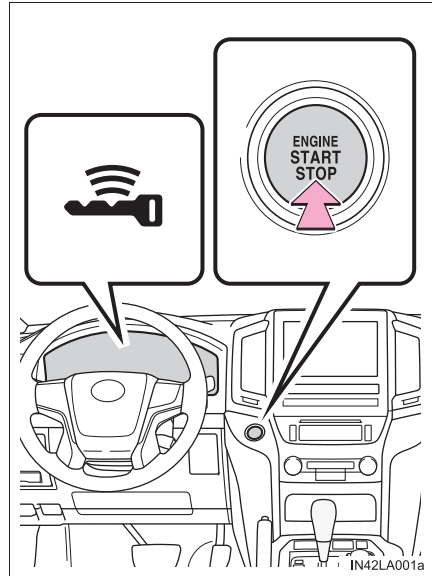

Выключение двигателя

- 1 Остановите автомобиль.
- 2 Переведите рычаг управления трансмиссией в положение P.
- 3 Включите стояночный тормоз. (→стр. 292)
- 4 Нажмите переключатель двигателя.
- 5 Отпустите педаль тормоза и убедитесь в том, что дисплей в комбинации приборов выключен.

Изменение режимов переключателя двигателя

Режимы можно переключать, нажимая переключатель двигателя при отпущенной педали тормоза. (Режим изменяется при каждом нажатии переключателя.)

► Автомобили без многофункционального дисплея

Выключение*

Возможно использование аварийных сигналов.

Индикатор интеллектуальной системы входа и запуска (зеленый) выключен.

Режим ACCESSORY

Можно пользоваться некоторыми электрическими приборами, например аудиосистемой.

Индикатор интеллектуальной системы входа и запуска (зеленый) медленно мигает.

Режим IGNITION ON

Можно пользоваться всеми электрическими приборами.

Индикатор интеллектуальной системы входа и запуска (зеленый) медленно мигает.

*: Если при выключении двигателя рычаг управления трансмиссией находится в любом другом положении, кроме P, переключатель двигателя устанавливается в режим ACCESSORY, а не в режим выключения.

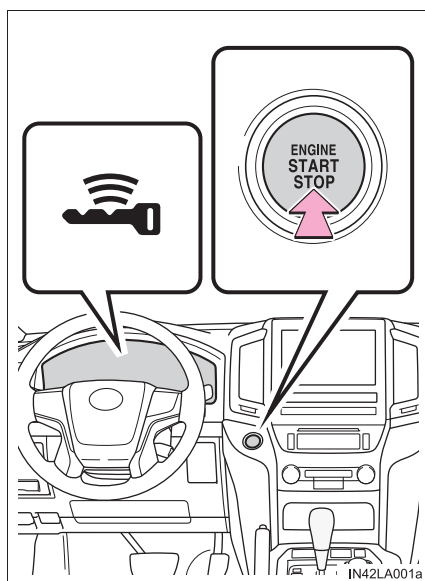

▶ Автомобили с многофункциональным дисплеем

① Выключение*

Возможно использование аварийных сигналов.

② Режим ACCESSORY

Можно пользоваться некоторыми электрическими приборами, например аудиосистемой.

На многофункциональном дисплее отображается сообщение "Вспомогательный".

③ Режим IGNITION ON

Можно пользоваться всеми электрическими приборами.

На многофункциональном дисплее отображается сообщение "Зажигание вкл."



*: Если при выключении двигателя рычаг управления трансмиссией находится в любом другом положении, кроме Р, переключатель двигателя устанавливается в режим ACCESSORY, а не в режим выключения.

Если при остановке двигателя рычаг управления трансмиссией находится в любом другом положении, кроме Р

Если при выключении двигателя рычаг управления трансмиссией находится в любом положении, кроме Р, переключатель двигателя вместо состояния выключения будет переведен в режим ACCESSORY. Для перевода переключателя в режим выключения выполните следующие действия:

- 1 Убедитесь в том, что автомобиль поставлен на стояночный тормоз.
- 2 Переведите рычаг управления трансмиссией в положение Р.
 - ▶ Автомобили без многофункционального дисплея
- 3 Проверьте, что индикатор интеллектуальной системы входа и запуска (зеленый) медленно мигает, и однократно нажмите переключатель двигателя.
- 4 Проверьте, что индикатор интеллектуальной системы входа и запуска (зеленый) выключился.
 - ▶ Автомобили с многофункциональным дисплеем
- 3 Убедитесь, что на многофункциональном дисплее отображается сообщение “Выключите питание.”, затем один раз нажмите переключатель двигателя.
- 4 Убедитесь в том, что сообщение “Выключите питание.” на многофункциональном дисплее погасло.

■ Функция автоматического выключения питания

Если автомобиль остается в режиме ACCESSORY более 20 минут или в режиме IGNITION ON (двигатель не работает) более часа с рычагом управления трансмиссией в положении Р, переключатель двигателя автоматически переходит в положение выключения. Однако эта функция не может полностью предотвратить разрядку аккумуляторной батареи. Не оставляйте автомобиль с переключателем двигателя в режиме ACCESSORY или IGNITION ON в течение длительного времени при неработающем двигателе.

■ Использование переключателя двигателя

- При использовании переключателя двигателя достаточно одного кратковременного сильного нажатия. Если нажать на переключатель неправильно, двигатель может не запуститься или режим переключателя двигателя может не измениться. Нет необходимости нажимать и удерживать переключатель.
- Если попытаться заново запустить двигатель сразу после перевода переключателя двигателя в положение выключения, в некоторых случаях двигатель может не запуститься. После перевода переключателя двигателя в положение выключения подождите несколько секунд, прежде чем снова запускать двигатель.

■ Разрядка элемента питания электронного ключа

→стр. 176

■ Условия, влияющие на работу системы

→стр. 173

■ Примечание к функции входа

→стр. 174

■ Если двигатель не запускается

- Возможно, не был отключен иммобилайзер двигателя. (→стр. 94)
Обратитесь к авторизованному дилеру или в ремонтную мастерскую Toyota либо в другую организацию, имеющую надлежащую квалификацию и оснащение.
- Убедитесь в том, что рычаг управления трансмиссией находится в положении P. Если рычаг управления трансмиссией не находится в положении P, запуск двигателя невозможен.
Автомобили без многофункционального дисплея: Индикатор интеллектуальной системы входа и запуска (зеленый) будет часто мигать.
Автомобили с многофункциональным дисплеем: На многофункциональном дисплее отображается сообщение.

■ Блокировка рулевого управления

После перевода переключателя двигателя в положение выключения и открывания и закрывания дверей рулевое колесо блокируется функцией блокировки рулевого управления. При повторном использовании переключателя двигателя блокировка рулевого управления автоматически отменяется.

■ Если не удается разблокировать рулевое управление

- ▶ Автомобили без многофункционального дисплея

Индикатор интеллектуальной системы входа и запуска (зеленый) будет часто мигать.

Убедитесь в том, что рычаг управления трансмиссией находится в положении Р. Нажмите переключатель двигателя, одновременно поворачивая рулевое колесо влево-вправо.

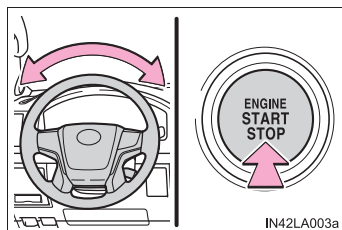

- ▶ Автомобили с многофункциональным дисплеем

На многофункциональном дисплее отобразится сообщение.

Убедитесь в том, что рычаг управления трансмиссией находится в положении Р. Нажмите переключатель двигателя, одновременно поворачивая рулевое колесо влево-вправо.



■ Предотвращение перегрева мотора блокировки рулевого управления

Во избежание перегрева мотора блокировки рулевого управления его работа может быть приостановлена, если двигатель включается и выключается повторно в течение короткого промежутка времени. В этом случае воздержитесь от запуска двигателя. Приблизительно через 10 секунд мотор блокировки рулевого управления возобновит работу.

■ Когда индикатор интеллектуальной системы входа и запуска мигает желтым (автомобили без многофункционального дисплея)

Система может быть неисправна. Автомобиль необходимо немедленно проверить у авторизованного дилера или в ремонтной мастерской Toyota либо в другой организации, имеющей соответствующую квалификацию и оснащение.

■ Если на многофункциональном дисплее отображается сообщение “Неисправность системы Entry & Start. См. руководство для владельца.” (автомобили с многофункциональным дисплеем)

Система может быть неисправна. Автомобиль необходимо немедленно проверить у авторизованного дилера или в ремонтной мастерской Toyota либо в другой организации, имеющей соответствующую квалификацию и оснащение.

■ Если элемент питания электронного ключа разряжен

→стр. 771

■ Если интеллектуальная система входа и запуска отключена в персональных настройках

→стр. 869



ПРЕДОСТЕРЕЖЕНИЕ!

■ **При запуске двигателя**

Всегда запускайте двигатель, находясь на сиденье водителя. Ни при каких обстоятельствах не нажимайте педаль акселератора при запуске двигателя. Это может привести к столкновению, в результате которого возможен смертельный исход или получение серьезных травм.

■ **Меры предосторожности при движении**

В случае отказа двигателя во время движения не запирайте и не открывайте двери, пока автомобиль не будет безопасно и полностью остановлен. В такой ситуации активация блокировки рулевого управления может привести к аварии, влекущей за собой серьезную травму или смертельный исход.

■ **Выключение двигателя в экстренных ситуациях**

- Если в экстренной ситуации во время движения автомобиля требуется выключить двигатель, нажмите и удерживайте переключатель двигателя более 2 секунд или кратковременно последовательно нажмите его не менее 3 раз. (→стр. 803)

Однако прикасаться к переключателю двигателя во время движения следует только в экстренных ситуациях. Выключение двигателя во время движения не приведет к потере рулевого управления или управления торможением, но усилители этих систем работать не будут. Это затруднит рулевое управление и торможение, поэтому следует съехать на обочину и остановить автомобиль, как только представится возможность сделать это безопасным образом.

- Автомобили без многофункционального дисплея:

Если переключатель двигателя перемещается во время движения автомобиля, подается звуковой сигнал.

Автомобили с многофункциональным дисплеем:

Если переключатель двигателя перемещается во время движения автомобиля, подается звуковой сигнал и на многофункциональном дисплее отображается предупреждение.

- При перезапуске двигателя после его выключения во время движения переведите рычаг управления трансмиссией в положение N, а затем нажмите переключатель двигателя.

 **ВНИМАНИЕ!****■ Во избежание разрядки аккумуляторной батареи**

- Не оставляйте переключатель двигателя в режиме ACCESSORY или IGNITION ON в течение длительного времени при неработающем двигателе.
- Автомобили без многофункционального дисплея: Если индикатор интеллектуальной системы входа и запуска (зеленый) горит, переключатель двигателя не переведен в положение выключения. При выходе из автомобиля всегда проверяйте, что переключатель двигателя переведен в положение выключения.
- Автомобили с многофункциональным дисплеем: Если на многофункциональном дисплее отображается сообщение “Вспомогательный” или “Зажигание вкл.”, переключатель двигателя не переведен в состояние выключения. При выходе из автомобиля всегда проверяйте, что переключатель двигателя переведен в положение выключения.
- Не выключайте двигатель, когда рычаг управления трансмиссией находится в положении, отличном от положения P. Если двигатель выключен, когда рычаг управления трансмиссией находится в другом положении, переключатель двигателя не будет выключен, а перейдет в режим ACCESSORY. Если автомобиль выключен в режиме ACCESSORY, возможна разрядка аккумуляторной батареи.

■ При запуске двигателя

- Не допускайте высоких оборотов двигателя, пока он не прогреется.
- Если возникают трудности при запуске двигателя или он часто глохнет, незамедлительно произведите осмотр автомобиля у любого авторизованного дилера или в ремонтной мастерской Toyota либо в другой организации, имеющей соответствующую квалификацию и оснащение.

■ Признаки неисправности переключателя двигателя

Если переключатель двигателя работает не так, как обычно, например слегка залипает, он, возможно, неисправен. Незамедлительно обратитесь к авторизованному дилеру или в ремонтную мастерскую Toyota, либо в другую организацию, имеющую соответствующую квалификацию и оснащение.

Автоматическая трансмиссия

Перемещение рычага управления трансмиссией

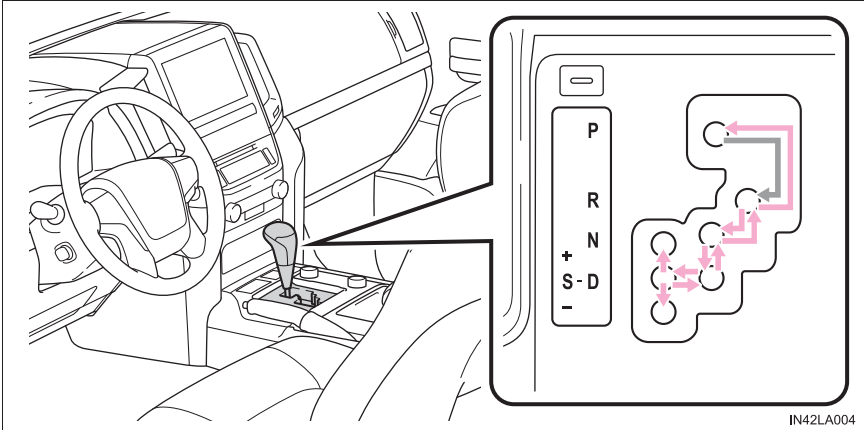

← Перемещайте рычаг управления трансмиссией при нахождении переключателя двигателя в режиме IGNITION ON и нажатой педали тормоза.

Перед перемещением рычага управления трансмиссией между положениями P и D убедитесь в том, что автомобиль неподвижен.

Назначение положений трансмиссии

Положение рычага управления трансмиссией	Цель и условия
P	Парковка автомобиля/запуск двигателя
R	Задний ход
N	Нейтраль (В этом состоянии мощность не передается на ведущие колеса)
D	Обычное движение ^{*1}
S	Движение в режиме S ^{*2} (→стр. 288)

*1: Переключение в положение D позволяет системе выбрать передачу, подходящую для условий движения. Перевод рычага управления трансмиссией в положение D рекомендуется для движения в нормальных условиях.

*2: Выбор диапазонов передач с использованием режима S ограничивает верхний предел возможных диапазонов переключения передач, управляет эффективностью торможения двигателем и предотвращает ненужные переключения на более высокую передачу.

Выбор режима начала движения со второй передачи (автомобили с переключателем режима движения)

Режим начала движения со второй передачи предназначен для ускорения или движения по скользкой дороге, например по снегу.

Для включения режима начала движения со второй передачи нажмите эту кнопку.

Для отключения режима начала движения со второй передачи нажмите эту кнопку еще раз.

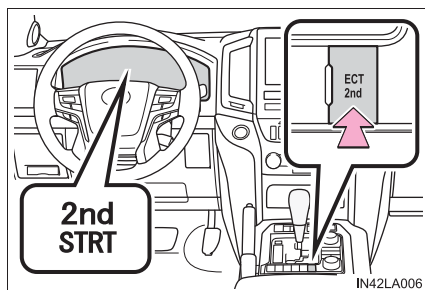

Выбор режима начала движения со второй передачи (автомобили без переключателя режима движения)

Для того чтобы удовлетворить текущим дорожным условиям и условиям эксплуатации, можно выбрать следующие режимы.

■ Режим повышенной мощности

Для мощного ускорения и движения в гористой местности.

Для отмены режима повышенной мощности нажмите эту кнопку еще раз.

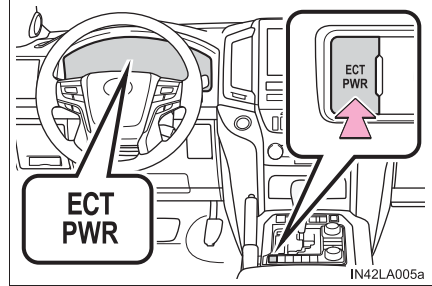

■ Режим начала движения со второй передачи

Предназначен для начала движения по скользкой дороге, например по снегу.

Для отключения режима начала движения со второй передачи нажмите эту кнопку еще раз.

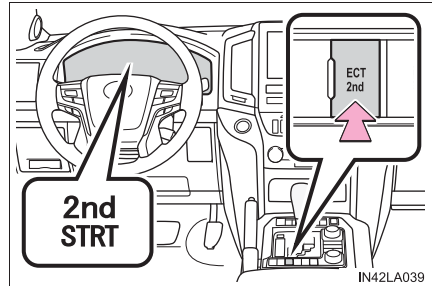

Изменение диапазонов переключения передач в режиме S

При перемещении рычага управления трансмиссией в положение S его можно использовать следующим образом:

- ① Переключение на более высокую передачу
- ② Переключение на более низкую передачу

Выборный диапазон переключения передач отображается на приборах.

Исходный диапазон переключения передач в режиме S автоматически устанавливается равным 5 или 4 в зависимости от скорости автомобиля. Однако, если при нахождении рычага управления трансмиссией в положении D была использована функция AI-SHIFT, то может быть выбран исходный диапазон 3 или 2. (→стр. 289)

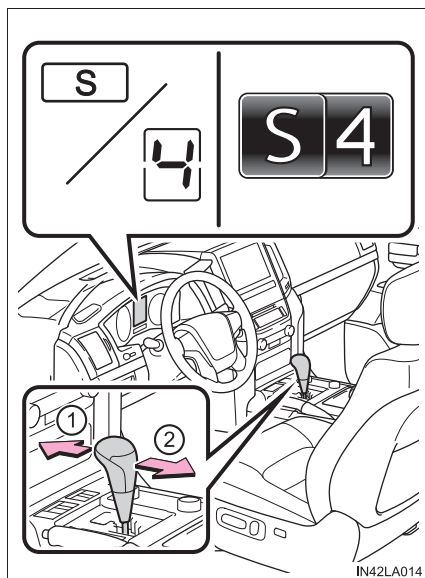

■ Диапазоны переключения передач и их функции

- Автоматический выбор в диапазоне между 1 и 6 ступенями (модели с 6 ступенями) или 1 и 5 ступенями (модели с 5 ступенями) в зависимости от скорости автомобиля и условий движения. Но ступень ограничена выбранным диапазоном переключения передач.
- Можно выбирать из 6 (модели с 6 ступенями) или 5 (модели с 5 ступенями) уровней торможения двигателем.
- Более низкий диапазон переключения передач обеспечивает более эффективное торможение двигателем по сравнению с более высоким диапазоном; при этом также возрастают обороты двигателя.

■ Движение вниз по склону

При движении вниз по склону автомобиль может автоматически переключиться на более низкую передачу для торможения двигателем. В результате число оборотов двигателя может увеличиться.

■ Автоматическое отключение режима начала движения со второй передачи

Режим начала движения со второй передачи автоматически отключается при выключении двигателя после движения в этом режиме.

■ Режим S

- Модели с 6 ступенями: если установлен диапазон переключения 5 или ниже, то переводом рычага управления трансмиссией в положение “+” можно установить диапазон переключения 6.
- Модели с 5 ступенями: если установлен диапазон переключения 4 или ниже, то переводом рычага управления трансмиссией в положение “+” можно установить диапазон переключения 5.

■ AI-SHIFT

Функция AI-SHIFT автоматически включает подходящую передачу в соответствии с манерой езды водителя и условиями движения.

Функция AI-SHIFT автоматически включается при установке рычага управления коробкой передач в положение D. (При переводе рычага управления коробкой передач в положение S эта функция отключается.)

■ При движении с включенной системой круиз-контроля или динамического радарного круиз-контроля (при наличии)

Даже при выполнении следующих действий с целью включения торможения двигателем оно не будет активировано, пока не будет отменен круиз-контроль или радарный круиз-контроль.

- При движении в режиме S – переключение на передачу 5 или 4 (модели с 6 скоростями) или 4 (модели с 5 скоростями). (→стр. 378, 363)
- При переключении в режим повышенной мощности/спортивный режим во время движения с переключателем, установленным в положение D (→стр. 287, 382)

■ Если рычаг управления трансмиссией не удается вывести из положения P

→стр. 868

■ **Если индикатор “S” не включается даже после перевода рычага управления трансмиссией в положение S**

Это может указывать на неисправность в автоматической трансмиссии. Автомобиль необходимо немедленно проверить у авторизованного дилера или в ремонтной мастерской Toyota либо в другой организации, имеющей соответствующую квалификацию и оснащение.

(В таком случае трансмиссия работает так, как если бы рычаг управления трансмиссией находился в положении D.)

■ **Предупреждающий звуковой сигнал ограничения переключения на пониженную передачу в режиме S**

В целях повышения безопасности движения и улучшения характеристик управляемости иногда переключение на более низкую передачу может быть запрещено. В некоторых обстоятельствах переключение на более низкую передачу невозможно даже при изменении положения рычага управления трансмиссией. (Предупреждающий звуковой сигнал подается два раза.)



ПРЕДОСТЕРЕЖЕНИЕ!

■ **При движении по скользкой дороге**

Не используйте резкий разгон или резкое переключение передач.

Резкое изменение оборотов двигателя при торможении двигателем может вызвать занос автомобиля и привести к аварии.

Рычаг указателей поворота

Инструкции по использованию

Рычаг указателей поворота можно использовать для демонстрации следующих намерений водителя:

- ① Правый поворот
- ② Смена полосы движения вправо (переведите рычаг приблизительно на половину его хода и придержите его в этом положении)

Указатели правого поворота будут мигать до тех пор, пока Вы не отпустите рычаг.

- ③ Смена полосы движения влево (переведите рычаг приблизительно на половину его хода и придержите его в этом положении)

Указатели левого поворота будут мигать до тех пор, пока Вы не отпустите рычаг.

- ④ Левый поворот

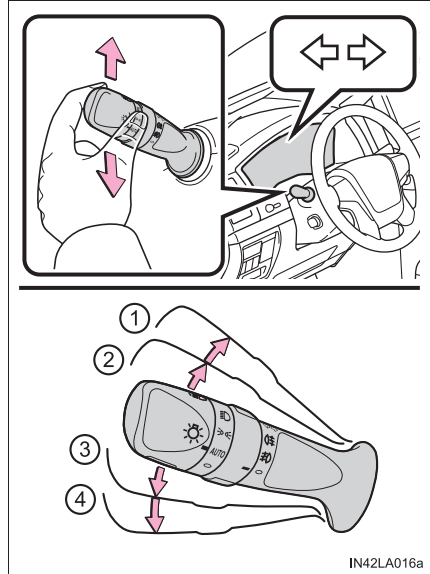

IN42LA016a

■ Указатели поворота могут использоваться, когда

Переключатель двигателя находится в режиме IGNITION ON.

■ Если индикатор мигает быстрее, чем обычно

Проверьте, не перегорела ли лампа в передних или задних указателях поворота.

Стояночный тормоз

① Включение стояночного тормоза

Полностью включите стояночный тормоз, удерживая нажатой педаль тормоза.

② Выключение стояночного тормоза

Немного приподнимите рычаг и полностью опустите его, удерживая нажатой эту кнопку.

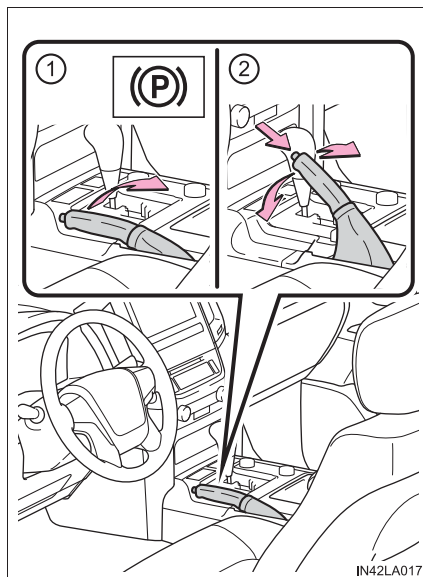

■ Предупреждающий сигнал включения стояночного тормоза

Если автомобиль движется с включенным ручным тормозом, подается звуковой сигнал.

Автомобили с многофункциональным дисплеем На многофункциональном дисплее отображается предупреждающее сообщение.

■ Использование в зимнее время

→стр. 546

⚠ ВНИМАНИЕ!

■ Перед началом движения

Полностью выключите стояночный тормоз.

Движение автомобиля с включенным стояночным тормозом приведет к перегреву деталей тормозной системы, что может ухудшить эффективность торможения и увеличить износ тормозов.

Переключатель света фар

Фарами можно управлять в ручном или автоматическом режиме.

Инструкции по использованию

Световые приборы включаются поворотом переключателя на конце рычага следующим образом:

► Автомобили с левым рулем

- ① ○ Автомобили без системы дневного света: выкл.
Автомобили с системой дневного света: дневные ходовые огни включены. (→стр. 297)
- ② ☰☷ Включение передних габаритных огней, задних габаритных фонарей, фонарей освещения номерного знака и подсветки панели приборов.
- ③ ☰☷ Включение фар и всех вышеперечисленных световых приборов (кроме дневных ходовых огней).
- ④ **AUTO** Фары, дневные ходовые огни (→стр. 297) (при наличии) и все перечисленные выше световые приборы включаются и выключаются автоматически (когда переключатель двигателя находится в режиме IGNITION ON).

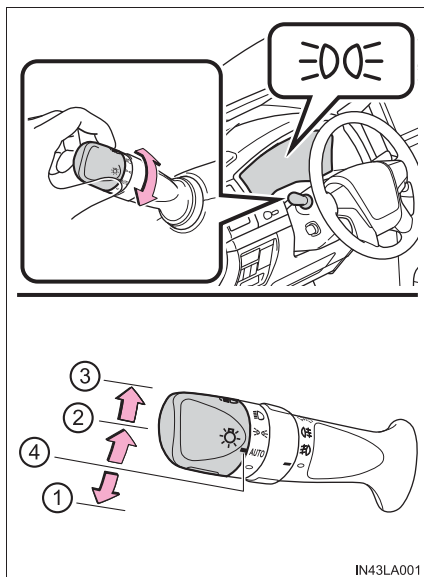

▶ Автомобили с правым рулем

- ① ○ Автомобили без системы дневного света: выкл.
Автомобили с системой дневного света: дневные ходовые огни включены. (→стр. 297)
- ② ☰ Автомобили с системой дневного света: дневные ходовые огни включены. (→стр. 297)
- ③ ☰ Включение передних габаритных огней, задних габаритных фонарей, фонарей освещения номерного знака и подсветки панели приборов.
- ④ ☰ Включение фар и всех вышеперечисленных световых приборов (кроме дневных ходовых огней).
- ④ **AUTO** Фары, дневные ходовые огни (→стр. 297) (при наличии) и все перечисленные выше световые приборы включаются и выключаются автоматически (когда переключатель двигателя находится в режиме IGNITION ON).

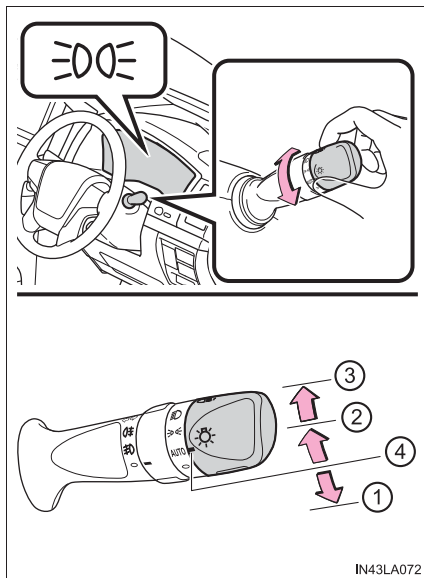

Включение фар дальнего света

- ① Чтобы перейти на дальний свет при включенных фарах, переведите рычаг вперед.

Автомобили с системой автоматического дальнего света фар: если переключатель освещения находится в положении "АУТО", система автоматического дальнего света фар активируется. (→стр. 299)

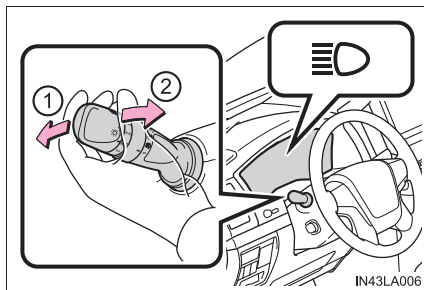

Для выключения дальнего света верните рычаг в среднее положение.

- ② Чтобы включить дальний свет, потяните рычаг на себя.

Чтобы выключить его, отпустите рычаг. Сигнализировать дальним светом фар можно как при включенных, так и при выключенных фарах.

Ручной регулятор высоты света фар (при наличии)

Высоту света фар можно регулировать в зависимости от количества пассажиров и загрузки автомобиля.

- ① Подъем луча света фар
② Опускание луча света фар

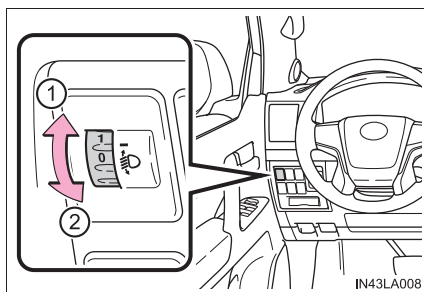

■ Рекомендации по настройке регулятора

Количество пассажиров и загрузка багажа		Положение регулятора
Пассажиры	Загрузка багажного отделения	Модели с 8 сиденьями
Только водитель или водитель и пассажир на переднем сиденье	Нет	0
Водитель, передний пассажир и все пассажиры на задних сиденьях, включая самые дальние сиденья	Нет	2
Заняты все сиденья	Нет	2
Заняты все сиденья	Полная загрузка багажного отделения	2,5
Водитель	Полная загрузка багажного отделения	3

■ Система дневного света (при наличии)

Чтобы сделать автомобиль более заметным для других водителей при движении в светлое время суток, при запуске двигателя и отпускании стояночного тормоза автоматически включаются дневные ходовые огни (с увеличенной яркостью). Дневные ходовые огни не предназначены для использования в ночное время.

■ Датчик управления фарами (при наличии)

Датчик не будет работать надлежащим образом, если он закрыт каким-либо предметом или на ветровое стекло наклеена какая-либо этикетка, препятствующая работе датчика.

Это мешает датчику контролировать уровень освещенности и может привести к сбоям в работе системы автоматического управления фарами.

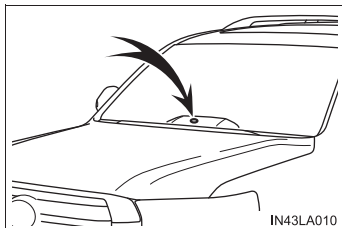

■ Система автоматического выключения света



▶ Автомобили без датчика управления фарами

При открывании двери водителя, когда переключатель двигателя находится в режиме ACCESSORY или положении выключения, фары и задние габаритные фонари выключаются.



Для того чтобы снова их включить, переведите переключатель двигателя в режим IGNITION ON или однократно переведите переключатель света фар в

положение отключения, а затем обратно в положение  или .

▶ Автомобили с датчиком управления фарами

● Если переключатель освещения находится в положении  или  : световые приборы (за исключением задних габаритных фонарей) автоматически выключаются при переводе переключателя двигателя в режим ACCESSORY или положение выключения. (Если в это время открыта дверь водителя, подается звуковой сигнал.)

● Если переключатель фар находится в положении AUTO: фары и все световые приборы автоматически выключаются, если переключатель двигателя установлен в режим ACCESSORY или положение выключения и открыта дверь водителя.

Чтобы снова включить освещение, переведите переключатель двигателя в режим IGNITION ON либо однократно выключите переключатель освещения, а затем верните его в положение  или .

■ Система автоматической коррекции наклона света фар (при наличии)

Наклон света фар автоматически корректируется в соответствии с числом пассажиров и условиями загрузки автомобиля, чтобы фары не ослепляли водителей встречного транспорта.

■ Приветственное освещение (при наличии)

Если переключатель света фар переведен в положение **AUTO** и область вокруг автомобиля темная, отпирание дверей при помощи интеллектуальной системы входа и запуска или пульта беспроводного дистанционного управления приведет к автоматическому включению передних габаритных огней и задних габаритных фонарей.

■ Если мигает контрольная лампа системы автоматической коррекции наклона света фар (при наличии)

Это может указывать на неисправность в системе. Обратитесь к авторизованному дилеру или в ремонтную мастерскую Toyota либо в другую организацию, имеющую соответствующую квалификацию и оснащение.

■ Звуковой сигнал напоминания о включенных фарах

Сигнал звучит в том случае, если при включенных задних габаритных фонарях переключатель двигателя переводится в режим ACCESSORY или положение выключения и при этом открывается дверь водителя.

■ Персональная настройка

Можно изменять параметры (например, чувствительность датчика освещенности).

(Персонально настраиваемые функции →стр. 920)

**ВНИМАНИЕ!****■ Во избежание разрядки аккумуляторной батареи**

Когда двигатель выключен, не оставляйте световые приборы включенными дольше, чем это действительно необходимо.

Автоматический дальний свет фар*

Расположенная в автомобиле камера-датчик используется системой автоматического дальнего света фар для оценки яркости уличного освещения, света от движущихся впереди автомобилей и т.п., чтобы автоматически требуемым образом включать и выключать дальний свет фар.

ПРЕДОСТЕРЕЖЕНИЕ!

■ Ограничения системы автоматического дальнего света фар

Не полагайтесь на систему автоматического дальнего света фар. Всегда соблюдайте меры безопасности при вождении, следя за окружающей обстановкой, и при необходимости включайте или выключайте дальний свет фар вручную.

■ Для предотвращения неправильной работы системы автоматического дальнего света фар

Не перегружайте автомобиль.

*: При наличии

 **ВНИМАНИЕ!**

■ Замечания при использовании системы автоматического дальнего света фар

- ▶ Автомобили без PCS (Pre-Crash Safety system, система предаварийной безопасности):

Для обеспечения правильной работы системы автоматического дальнего света фар соблюдайте следующие правила.

- Не дотрагивайтесь до камеры-датчика.
- Не подвергайте внутреннее зеркало заднего вида или камеру-датчик сильным ударам.
- Не разбирайте камеру-датчик.
- Не допускайте попадания жидкости на внутреннее зеркало заднего вида или на камеру-датчик.
- Не наносите тонировку и не закрепляйте наклейки на камеру-датчик или на область ветрового стекла рядом с камерой-датчиком.
- Не кладите вещи на приборную доску. Существует возможность того, что камера-датчик ошибочно примет предметы, отражающиеся в ветровом стекле, за фонари уличного освещения, фары других автомобилей и т.п.
- Не устанавливайте парковочный талон или какие-либо другие аксессуары рядом или вокруг внутреннего зеркала заднего вида и камеры-датчика.
- Не вносите изменения в конструкцию автомобиля.
- Не используйте для замены ветрового стекла ветровое стекло других производителей.
Обратитесь к авторизованному дилеру или в ремонтную мастерскую Toyota либо в другую организацию, имеющую соответствующую квалификацию и оснащение.
- ▶ Автомобили с PCS (Pre-Crash Safety system, система предаварийной безопасности): →(стр. 326)

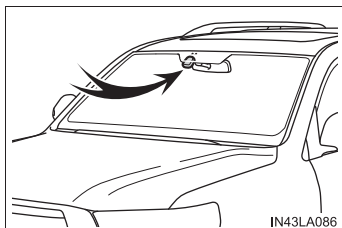

Включение системы автоматического дальнего света фар

- 1 Нажмите рычаг от себя, когда переключатель света фар установлен в положение **AUTO**

или  .

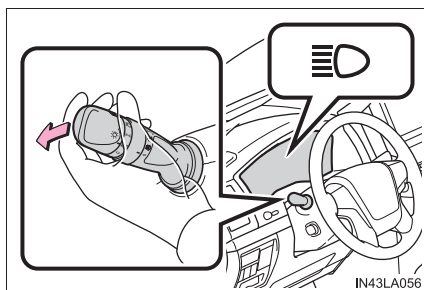

- 2 Нажмите переключатель автоматического дальнего света фар.

При автоматическом включении фар загорается индикатор автоматического дальнего света фар, который указывает, что система активна.

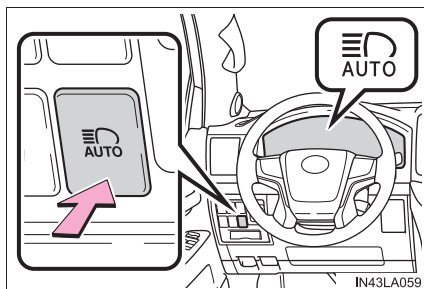

Включение/выключение дальнего света фар вручную**■ Переключение на ближний свет фар**

Потяните рычаг в исходное положение.

Индикатор автоматического дальнего света фар погаснет.

Переведите рычаг в направлении от себя для повторной активации системы автоматического дальнего света фар.

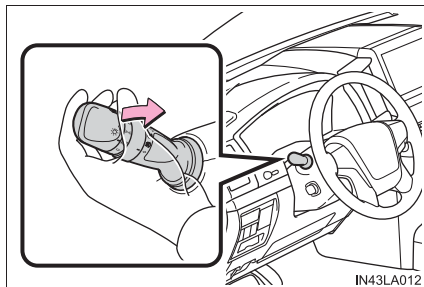
**■ Переключение на дальний свет фар**

Нажмите переключатель автоматического дальнего света фар.

Индикатор автоматического дальнего света фар погаснет, а индикатор дальнего света фар загорится.

Нажмите переключатель для повторной активации системы автоматического дальнего света фар.

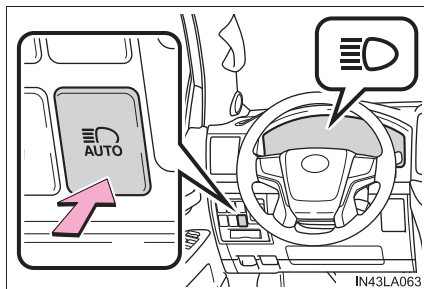

■ Условия автоматического включения или выключения дальнего света фар

- При выполнении всех перечисленных ниже условий включается дальний свет фар (приблизительно через 1 секунду):
 - Скорость автомобиля превышает 40 км/ч.
 - Область перед автомобилем не освещена.
 - Впереди нет автомобилей с включенными фарами или задними габаритными фонарями.
 - Впереди на дороге мало уличных фонарей.
- При выполнении любого из перечисленных ниже условий дальний свет фар автоматически выключается:
 - Скорость автомобиля становится ниже 30 км/ч.
 - Область перед автомобилем освещена.
 - У движущихся впереди автомобилей включены фары или задние габаритные фонари.
 - Впереди на дороге много уличных фонарей.

■ Информация о возможностях обнаружения камерой-датчиком

- Дальний свет фар может не выключиться автоматически в следующих ситуациях:
 - Когда встречные автомобили неожиданно появляются из-за поворота
 - Когда перед автомобилем встраивается другой автомобиль
 - Когда движущиеся впереди автомобили скрыты из виду из-за повторяющихся поворотов, дорожных разделителей или деревьев, растущих вдоль дороги
 - Когда движущиеся впереди автомобили появляются с дальней полосы на широкой дороге
 - Когда на движущихся впереди автомобилях не включены световые приборы
- Дальний свет фар может выключиться при обнаружении движущегося впереди автомобиля с включенными противотуманными фарами, но выключенными обычными фарами.
- Огни домов, уличное освещение, сигналы светофоров и освещенные рекламные щиты или знаки могут служить причиной переключения дальнего света фар на ближний свет или того, что остается включенным ближний свет фар.
- Перечисленные ниже факторы могут влиять на время, необходимое для включения или выключения дальнего света фар:
 - Яркость фар, противотуманных фар/задних противотуманных фонарей и задних габаритных фонарей движущихся впереди автомобилей
 - Движение и направление движения следующих впереди автомобилей
 - У движущегося впереди автомобиля фонари горят только с одной стороны
 - Впереди движется двухколесное транспортное средство
 - Состояние дороги (разница в уровне, повороты, состояние дорожного покрытия и т.п.)
 - Количество пассажиров и вес багажа
- Дальний свет фар может включиться или выключиться неожиданно для водителя.

- Велосипеды или подобные объекты могут быть не обнаружены.
- В указанных ниже ситуациях система может оказаться не в состоянии правильно определить уровень яркости окружающей обстановки. Это может привести к тому, что ближний свет фар останется включенным или дальний свет фар причинит неудобства пешеходам, движущимся впереди автомобилям, и другим участникам движения. В этих случаях переключайте ближний и дальний свет фар вручную.
 - В плохую погоду (дождь, снег, туман, песчаные бури и т.д.)
 - Ветровое стекло запотело, на нем имеется иней, лед, грязь и т.п.
 - Ветровое стекло треснуло или повреждено.
 - Внутреннее зеркало заднего вида или камера-датчик деформированы или загрязнены.
 - Температура камеры-датчика слишком высока.
 - Уровень окружающей освещенности равен уровню освещенности от фар, задних габаритных фонарей или противотуманных фар/задних противотуманных фонарей.
 - Фары движущихся впереди автомобилей выключены, загрязнены, изменяют цвет или неправильно направлены.
 - При движении в области с периодической сменой ярких и темных участков.
 - При движении по дорогам, часто идущим на подъем или спуск, или дорогам с грубой, ухабистой или неровной поверхностью (например, дороги, мощенные булыжником, с гравийным покрытием и т.п.).
 - При движении по дороге с множеством поворотов.
 - При наличии перед автомобилем предмета с высокой отражающей способностью, например дорожного знака или зеркала.
 - Задняя часть следующей впереди машины сильно отражает свет, например при перевозке контейнера на грузовике.
 - Фары автомобиля повреждены или загрязнены.
 - Автомобиль имеет продольный или поперечный наклон из-за прокола шины, буксировки прицепа и т.п.
 - Происходит самопроизвольное неоднократное переключение между дальним и ближним светом фар.
 - Водитель считает, что дальний свет может вызывать проблемы или создавать неудобства для других водителей или находящихся поблизости пешеходов.
- **Если отображается предупреждение об автоматическом дальнем свете фар...**

Это может указывать на неисправность в системе. Обратитесь к авторизованному дилеру или в ремонтную мастерскую Toyota либо в другую организацию, имеющую соответствующую квалификацию и оснащение.

Переключатель противотуманных фар/задних противотуманных фонарей*

Противотуманные фары и задние противотуманные фонари улучшают видимость в затрудненных дорожных условиях, например при движении в дождь или в туман.

■ Переключатель противотуманных фар

- ① ○ Выключение
- ② ☞ Включены противотуманные фары

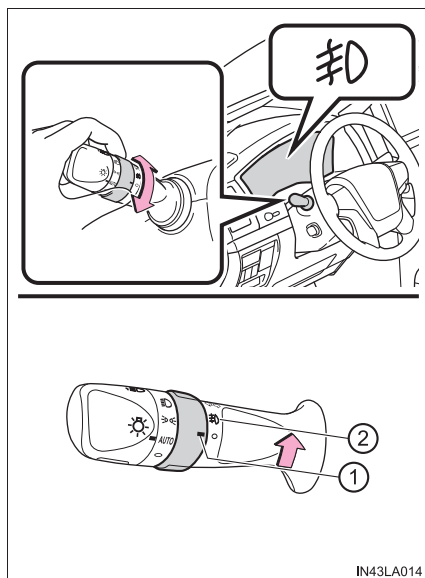

■ Переключатель противотуманных фар и задних противотуманных фонарей

▶ Автомобили с левым рулем

- ① ○ Выключение
- ② 𐀀 Включены противотуманные фары
- ③ 𐀁 Одновременно включаются противотуманные фары и задние противотуманные фонари (дальнейшее вращение кольцевого переключателя выключает только задние противотуманные фонари).

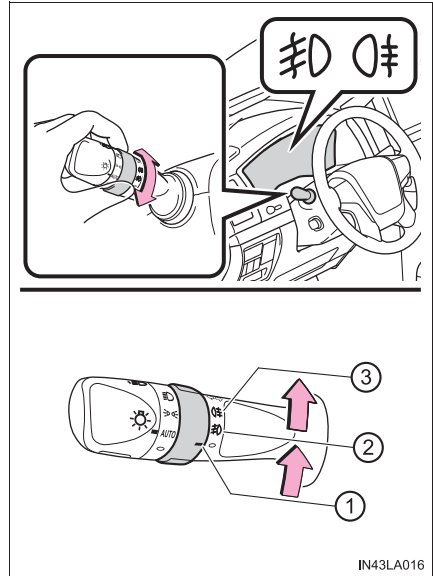

IN43LA016

Если переключатель отпустить, то кольцо вернется в положение 𐀀.

После выключения света фар и их повторном включении задние противотуманные фонари не включаются.

▶ Автомобили с правым рулем

- ① ○ Выключение
- ② ㊦ Включены
противотуманные фары
- ③ ㊦ Одновременно
включаются
противотуманные фары
и задние
противотуманные
фонари (дальнейшее
вращение кольцевого
переключателя
выключает только
задние
противотуманные
фонари).

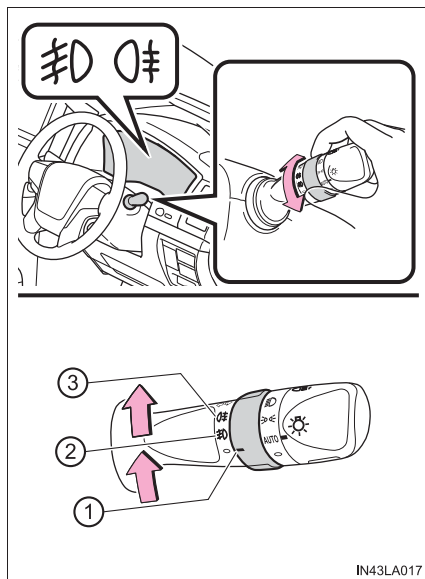

Если переключатель отпустить, то кольцо вернется в положение ㊦.

После выключения света фар и их повторном включении задние противотуманные фонари не включаются.

■ Переключатель задних противотуманных фонарей

- ① ○ Выключение
- ②  Задние противотуманные фонари включены

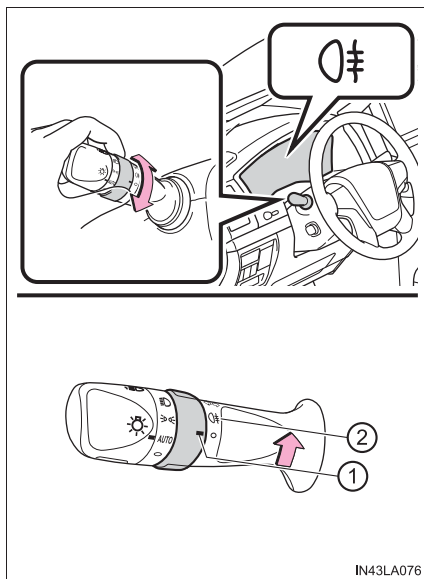

IN43LA076

■ Противотуманные фары и задние противотуманные фонари можно использовать, когда

- ▶ Автомобили с противотуманными фарами и задними противотуманными фонарями

Противотуманные фары: включены фары или передние габаритные огни.

Задние противотуманные фонари: включены противотуманные фары.

- ▶ Автомобили только с задними противотуманными фонарями

Включены фары или передние габаритные фонари.

Стеклоочистители и омыватель ветрового стекла

Использование рычага управления стеклоочистителями

Режим работы стеклоочистителей выбирается с помощью рычага следующим образом.

■ С функцией прерывистой очистки

- ① Прерывистый режим
- ② Работа с низкой скоростью
- ③ Работа с высокой скоростью
- ④ Разовая очистка

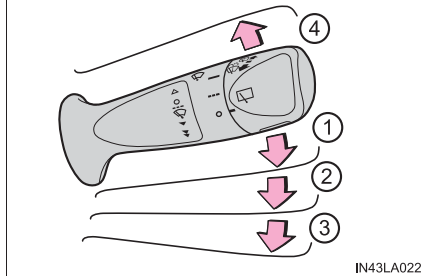
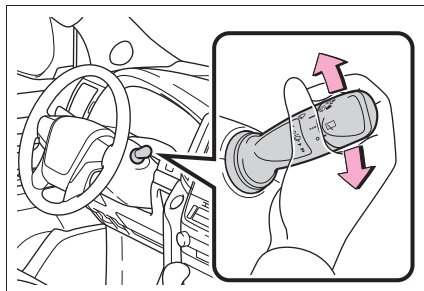

IN43LA022

- ⑤ Совместная работа и
стеклоомывателя и
стеклоочистителей
Стеклоочистители включаются
автоматически.

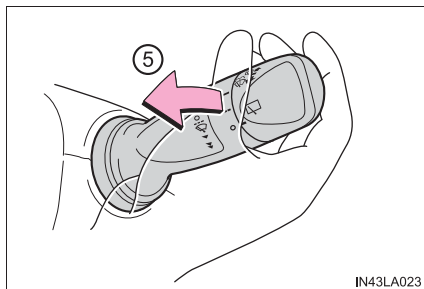

IN43LA023

■ Стеклоочистители с функцией прерывистой очистки ветрового стекла и регулировкой интервалов

- ① Прерывистый режим
- ② Работа с низкой скоростью
- ③ Работа с высокой скоростью
- ④ Разовая очистка

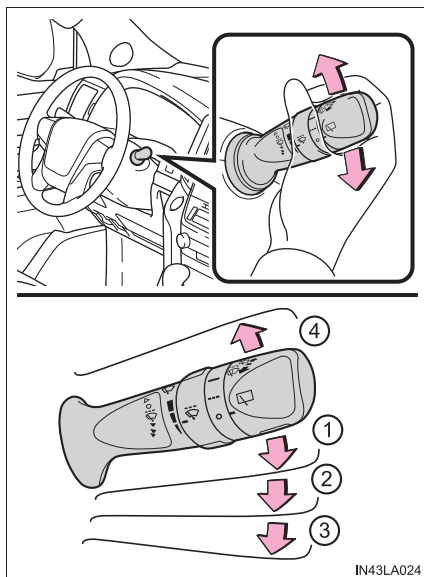

При работе стеклоочистителей в прерывистом режиме интервал очистки можно регулировать.

- ⑤ Увеличивает частоту работы стеклоочистителей ветрового стекла в прерывистом режиме
- ⑥ Уменьшает частоту работы стеклоочистителей ветрового стекла в прерывистом режиме

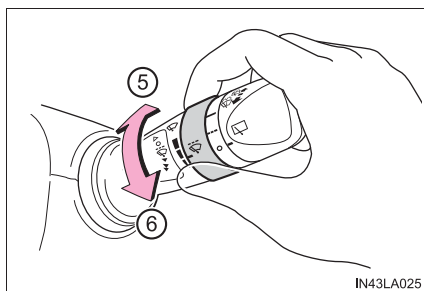

- ⑦ Совместная работа стеклоомывателя и стеклоочистителей

После разбрызгивания воды стеклоочистители несколько раз срабатывают автоматически.

Автомобили с очистителями фар: если фары включены, очистители фар сработают один раз.

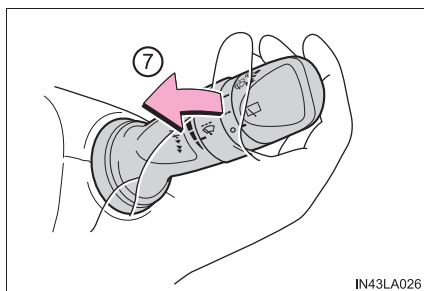

■ Стеклоочистители с датчиками дождя

▶ Автомобили с левым рулем

- ① Работа стеклоочистителя с датчиком дождя (“AUTO”)
- ② Работа с низкой скоростью
- ③ Работа с высокой скоростью
- ④ Разовая очистка

При выбранном режиме “AUTO” стеклоочистители начнут работать автоматически, когда датчик регистрирует наличие дождя. Система автоматически регулирует скорость работы стеклоочистителей в соответствии с интенсивностью дождя и скоростью автомобиля.

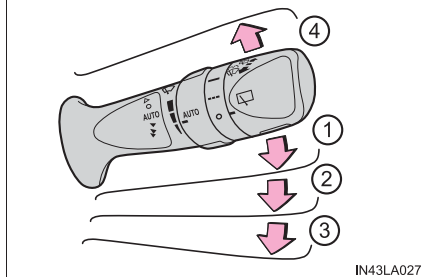
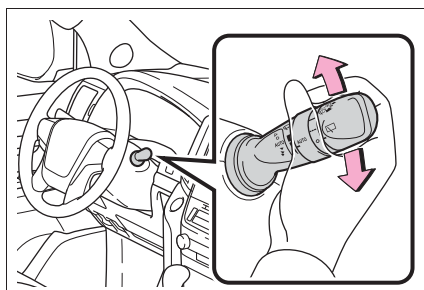

- ⑤ Повышение чувствительности
- ⑥ Понижение чувствительности

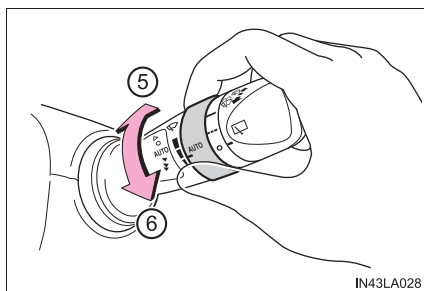

- ⑦ Совместная работа стеклоомывателя и стеклоочистителей

Стеклоочистители работают автоматически. (После нескольких циклов и короткой паузы стеклоочистители выполняют еще один ход, чтобы предотвратить стекание воды каплями.)

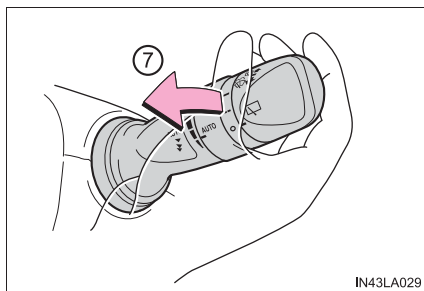

Автомобили с очистителями фар: если фары включены, очистители фар сработают один раз.

► Автомобили с правым рулем

- ① Работа стеклоочистителя с датчиком дождя (“AUTO”)
- ② Работа стеклоочистителей с низкой скоростью
- ③ Работа стеклоочистителей с высокой скоростью
- ④ Разовая очистка

При выбранном режиме “AUTO” стеклоочистители начнут работать автоматически, когда датчик зарегистрирует наличие дождя. Система автоматически регулирует скорость работы стеклоочистителей в соответствии с интенсивностью дождя и скоростью автомобиля.

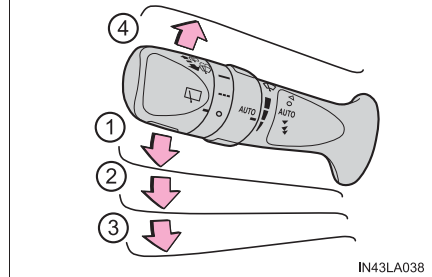
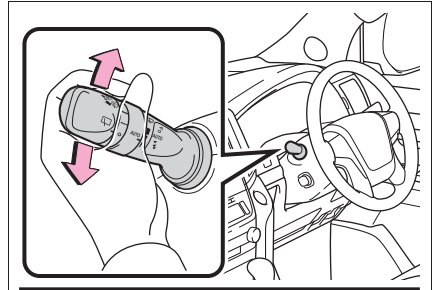

IN43LA038

- ⑤ Повышение чувствительности
- ⑥ Понижение чувствительности

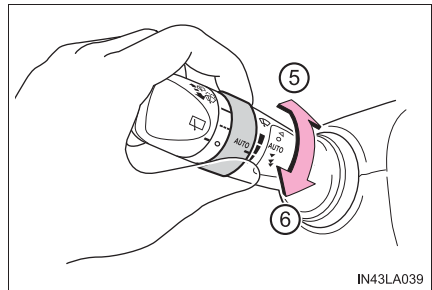

IN43LA039

- ⑦ Совместная работа стеклоомывателя и стеклоочистителей

Стеклоочистители работают автоматически. (После нескольких циклов и короткой паузы стеклоочистители выполняют еще один ход, чтобы предотвратить стекание воды каплями.)

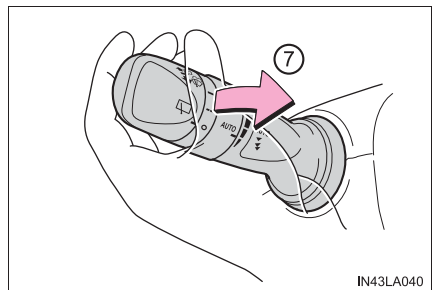

IN43LA040

Автомобили с очистителями фар: если фары включены, очистители фар сработают один раз.

■ **Стеклоочистители и омыватель ветрового стекла можно использовать, когда**

Переключатель двигателя находится в режиме IGNITION ON.

■ **Датчик дождя (автомобили со стеклоочистителями ветрового стекла с датчиком дождя)**

- Датчик дождя оценивает количество капель дождя.

Используется оптический датчик. Он может работать неверно, когда на ветровое стекло периодически падают лучи поднимающегося или заходящего солнца или на ветровом стекле присутствуют насекомые и т.п.

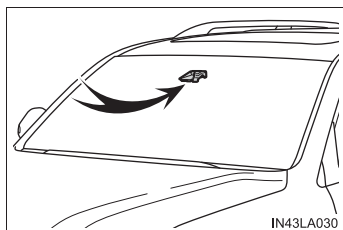

- Если переключатель стеклоочистителя переводится в положение "AUTO", когда переключатель двигателя находится в режиме IGNITION ON, стеклоочиститель однократно срабатывает, показывая что режим "AUTO" активирован.
- При повороте кольца-переключателя чувствительности датчика в сторону повышения чувствительности во время работы режима "AUTO" стеклоочистители сработают один раз, чтобы показать, что чувствительность датчика увеличилась.
- Если температура датчика дождя превышает 85 °C или ниже -30 °C, стеклоочиститель может не срабатывать автоматически. В этом случае используйте стеклоочистители в любом режиме, кроме "AUTO".

■ **Влияние скорости автомобиля на работу стеклоочистителей (автомобили, оснащенные стеклоочистителями ветрового стекла с датчиком дождя)**

Скорость автомобиля влияет на работу стеклоочистителей при использовании омывателя (задержка до тех пор, пока не будет выполнен ход очистки для предотвращения стекания воды каплями) даже в том случае, если стеклоочистители не находятся в режиме "AUTO".

Если выбрана работа стеклоочистителей ветрового стекла с низкой скоростью, переключение из режима низкой скорости в прерывистый режим производится только на стоящем автомобиле.

(Однако если чувствительность датчика установлена на самое высокое значение, режим переключить невозможно.)

■ Если из омывателя ветрового стекла не поступает жидкость

Убедитесь в наличии жидкости в баке омывателя ветрового стекла и в том, что форсунки омывателя не засорены.

■ Обогреватели форсунок омывателя (при наличии)

Обогреватели форсунок омывателя функционируют, когда температура наружного воздуха не превышает 5 °С, а переключатель двигателя находится в режиме IGNITION ON.

▲ ПРЕДОСТЕРЕЖЕНИЕ!**■ Предупреждение относительно использования очистителей ветрового стекла в режиме "АУТО" (автомобили с очистителями ветрового стекла с датчиком дождя)**

В режиме "АУТО" очистители ветрового стекла могут неожиданно начать работать при касании датчика или при вибрации ветрового стекла. Следите за тем, чтобы пальцы или другие части тела не были защемлены очистителями ветрового стекла.

■ Меры предосторожности, касающиеся использования жидкости для омывателя

При низких температурах не используйте жидкость для омывателя, пока ветровое стекло не согреется. Жидкость может замерзнуть на ветровом стекле и привести к плохой видимости. Это может привести к аварии и, в результате, к смертельному исходу или тяжелым травмам.

■ При работе обогревателей форсунок омывателя (при наличии)

Не дотрагивайтесь до области вокруг обогревателей форсунок омывателя, т.к. они могут сильно нагреться и обжечь Вас.

▲ ВНИМАНИЕ!**■ Когда ветровое стекло сухое**

Не используйте стеклоочистители, так как они могут повредить ветровое стекло.

■ Когда бачок омывающей жидкости пуст

Избегайте непрерывного нажатия переключателя, поскольку насос стеклоомывателя может перегреться.

■ Когда из форсунок не поступает омывающая жидкость

Если потянуть рычаг управления стеклоочистителями на себя и долго удерживать его в таком положении, это может привести к повреждению насоса омывающей жидкости.

■ При засорении форсунки

Не пытайтесь очистить форсунку с помощью булавки или аналогичного предмета. Форсунка будет повреждена.

Стеклоочиститель и омыватель заднего стекла*

Стеклоочиститель и омыватель заднего стекла включаются поворотом переключателя на конце рычага.

► Автомобили с левым рулем

- ① Работа стеклоочистителя в прерывистом режиме
- ② Обычная работа стеклоочистителя

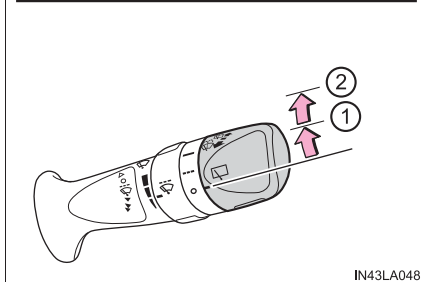
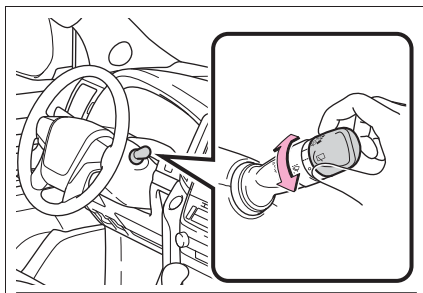

IN43LA048

- ③ Совместная работа стеклоомывателя и стеклоочистителя

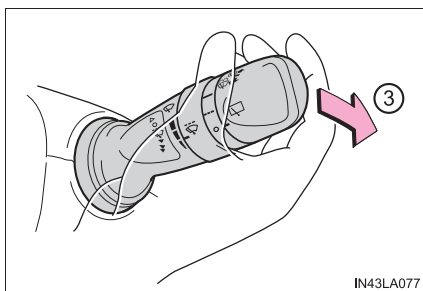

IN43LA077

*: При наличии

▶ Автомобили с правым рулем

① Работа стеклоочистителя в прерывистом режиме

② Обычная работа стеклоочистителя

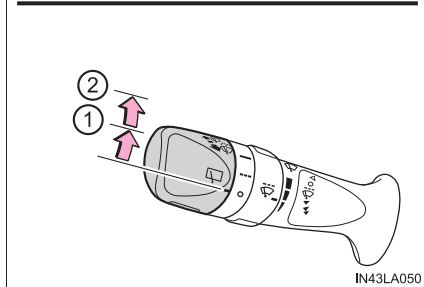
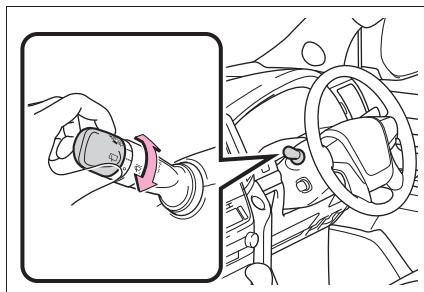

③ Совместная работа стеклоомывателя и стеклоочистителя

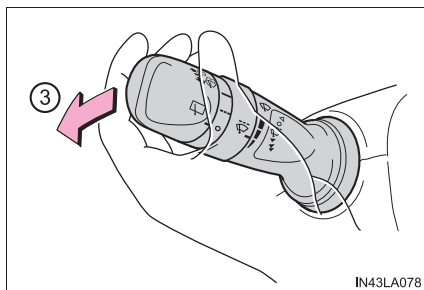

■ **Стеклоочиститель и омыватель заднего стекла можно использовать, когда** Переключатель двигателя находится в режиме IGNITION ON.

■ **Если из стеклоомывателя не поступает жидкость**

Убедитесь в наличии жидкости в бачке стеклоомывателя и в том, что форсунки стеклоомывателя не засорены.

**ВНИМАНИЕ!**■ **Когда заднее стекло сухое**

Не используйте стеклоочиститель, так как он может повредить заднее стекло.

■ **Когда бачок омывающей жидкости пуст**

Избегайте непрерывного нажатия переключателя, поскольку насос стеклоомывателя может перегреться.

Переключатель очистителей фар*

Омывающая жидкость может использоваться для очистки фар.

Для очистки фар нажмите этот переключатель.

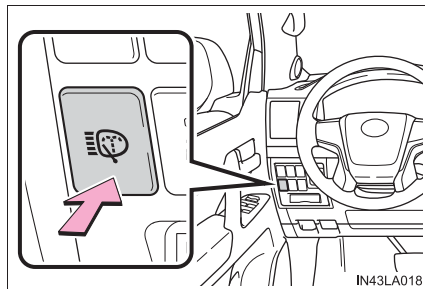

■ Очистители фар можно использовать, когда

Переключатель двигателя находится в режиме IGNITION ON и переключатель света фар включен.

■ Связь с работой стеклоомывателя ветрового стекла (при наличии)

Если омыватель ветрового стекла работает при переключателе двигателя в режиме IGNITION ON и включенном свете фар, очистители фары срабатывают однократно. (→стр. 309)



ВНИМАНИЕ!

■ Когда бачок омывающей жидкости пуст

Не нажимайте переключатель непрерывно, поскольку насос стеклоомывателя может перегреться.

Открытие крышки заливной горловины топливного бака

Чтобы открыть крышку заливной горловины топливного бака, выполните следующие действия.

Перед заправкой автомобиля

- Выключите двигатель и убедитесь, что закрыты все двери и окна.
- Проверьте тип топлива.

■ Типы топлива

→стр. 916

■ Заливная горловина топливного бака для неэтилированного бензина

Во избежание заправки ненадлежащим топливом Ваш автомобиль Toyota оснащен топливным баком, горловина которого рассчитана на использование только специального заправочного пистолета для неэтилированного топлива.

 **ПРЕДОСТЕРЕЖЕНИЕ!****■ При заправке автомобиля**

Выполняйте все приведенные ниже меры предосторожности перед заправкой автомобиля. Несоблюдение этих мер может стать причиной тяжелой травмы или смертельного исхода.

- После выхода из автомобиля и перед открыванием дверцы лючка заливной горловины топливного бака прикоснитесь к неокрашенной металлической поверхности для снятия статического заряда. Важно снять статический заряд до заправки, так как искры от разряда статического электричества могут стать причиной возгорания паров топлива.
- Обязательно держитесь за специальные ручки на крышке заливной горловины топливного бака и откручивайте крышку осторожно. При откручивании крышки заливной горловины топливного бака можно услышать шипящий звук. Подождите, пока не прекратится звук, и только затем полностью снимите крышку. В жаркую погоду находящееся под давлением топливо может выплеснуться и стать причиной травмы.
- Не разрешайте человеку, не снявшему статический заряд, приближаться к открытому топливному баку.
- Не вдыхайте пары топлива.
Топливо содержит вредные для организма вещества.
- Не курите во время заправки автомобиля.
Курение может стать причиной возгорания топлива и пожара.
- Не возвращайтесь к автомобилю и не касайтесь других людей или предметов со статическим зарядом.
Возникающий разряд может стать причиной возгорания топлива.

■ При заправке

Во избежание переливания топлива из топливного бака соблюдайте следующие меры предосторожности:

- Осторожно вставьте заправочный пистолет в заливную горловину топливного бака.
- Прекратите наполнять бак после того, как заправочный пистолет автоматически выключится.
- Не переливайте топливо в топливный бак.

 **ВНИМАНИЕ!****■ Заправка**

Не проливайте топливо при заправке.

Невыполнение этого требования может нанести повреждения автомобилю, например системам контроля за выбросами или окрашенной поверхности автомобиля.

Открытие крышки заливной горловины топливного бака

- 1 Потяните за рычаг.

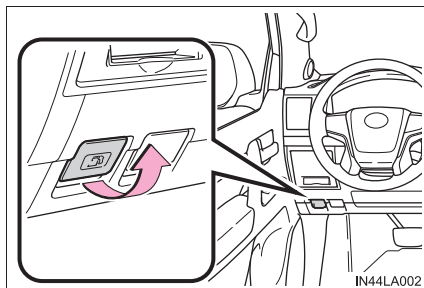

- 2 Осторожно откройте крышку заливной горловины топливного бака.

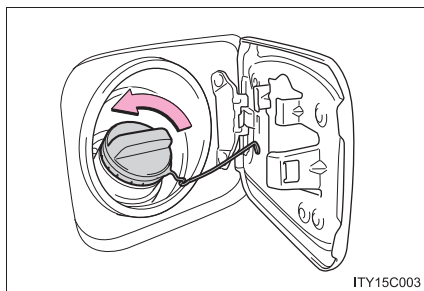

- 3 Повесьте крышку заливной горловины топливного бака на обратную сторону дверцы.

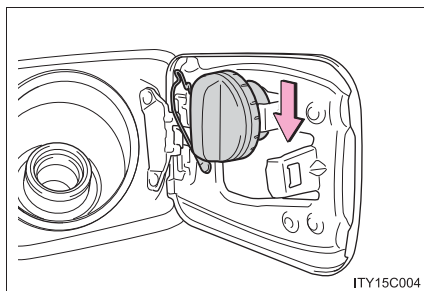

Закрывание крышки заливной горловины топливного бака

По окончании заправки поверните крышку заливной горловины топливного бака до щелчка. После отпускания крышки она слегка повернется в противоположном направлении.

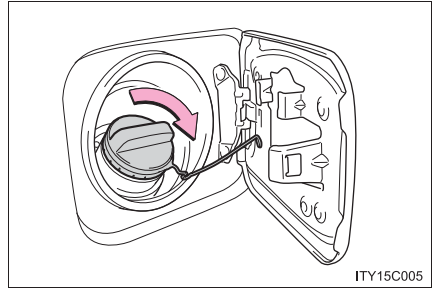
**⚠ ПРЕДОСТЕРЕЖЕНИЕ!****■ При установке на место крышки заливной горловины топливного бака**

Пользуйтесь только оригинальной крышкой заливной горловины топливного бака Toyota, предназначенной для Вашего автомобиля. Невыполнение этого требования может стать причиной пожара или другого несчастного случая, который может привести к тяжелой травме или смертельному исходу.

Toyota Safety Sense*

Система Toyota Safety Sense состоит из следующих систем помощи при вождении и помогает в обеспечении безопасности и комфорта при вождении:

- ◆ **PCS (Pre-Crash Safety system, система предаварийной безопасности)***

→стр. 332

- ◆ **LDA (Lane Departure Alert, система предупреждения о выходе за пределы полосы)***

→стр. 349

- ◆ **RSA (Road Sign Assist, система информирования о дорожных знаках)***

→стр. 358

- ◆ **Динамический радарный круиз-контроль***

→стр. 363

- ◆ **AHB (Automatic High Beam, автоматический дальний свет фар)***

→стр. 299

ПРЕДОСТЕРЕЖЕНИЕ!

■ Toyota Safety Sense

Система безопасности Toyota Safety Sense разработана для работы в условиях, когда предполагается, что водитель соблюдает меры предосторожности при вождении, и предназначена для снижения воздействия столкновения на водителя, пассажиров и автомобиль, а также для помощи водителю в обычных условиях.

Поскольку существует ограничение на точность распознавания и эффективность управления, обеспечиваемые данной системой, не следует слишком сильно полагаться на эту систему. Водителю всегда необходимо обращать пристальное внимание на окружающую автомобиль обстановку и соблюдать все меры предосторожности при вождении.

Регистрация данных о состоянии автомобиля

Система предаварийной безопасности оснащена современным компьютером, регистрирующим определенные данные, такие как:

- Насколько водитель нажал педаль акселератора и/или педаль тормоза (если вообще нажимал)
- Скорость автомобиля
- Состояние функций системы предаварийной безопасности
- Информация (такая как расстояние и относительная скорость между Вашим автомобилем и движущимся впереди автомобилем или другим объектом)

Система предаварийной безопасности не записывает разговоры, звуки или изображения.

● Использование данных

Toyota может использовать зарегистрированные данные для диагностики неисправностей, для проведения научных исследований и разработок, а также для улучшения качества.

Toyota не будет разглашать зарегистрированные данные третьим лицам, за исключением следующих случаев:

- С согласия владельца автомобиля или с согласия арендатора, если автомобиль получен в аренду
- В ответ на официальный запрос полиции, судебных органов или правительственных учреждений
- Для использования компанией Toyota в судебном процессе
- В исследовательских целях, когда данные не привязаны к конкретному автомобилю или владельцу автомобиля

Датчики

Два типа датчиков, расположенных за передней решеткой и ветровым стеклом, предоставляют информацию, необходимую для работы систем помощи при вождении.

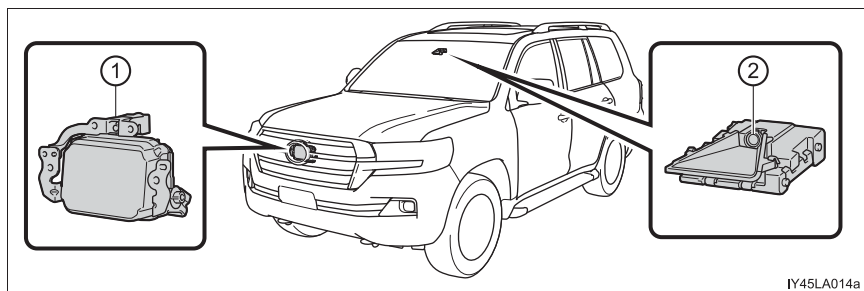

① Радарный датчик

② Камера-датчик

⚠ ПРЕДОСТЕРЕЖЕНИЕ!

■ Во избежание неполадок в работе системы радаров

Соблюдайте следующие меры предосторожности.

Несоблюдение этих рекомендаций может привести к аварии с получением травм вплоть до смертельного исхода.

- Всегда содержите радарный датчик и эмблему на передней решетке в чистоте.

- ① Радарный датчик
- ② Эмблема на передней решетке

Если передняя часть радарного датчика либо передняя или задняя часть эмблемы на передней решетке покрыты грязью, каплями воды, снегом и т.п., очистите их.

Очищайте радарный датчик и эмблему на передней решетке мягкой тканью, чтобы не поцарапать и не повредить их.

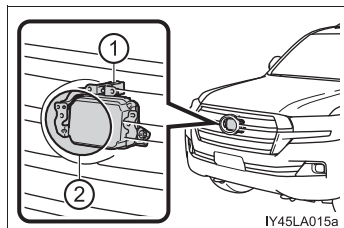

- Не устанавливайте на радарный датчик, эмблему на передней решетке или зону вокруг них никакие принадлежности, наклейки (в том числе прозрачные) или др.
- Не допускайте сильных ударов по радарному датчику или зоне около него. В случае сильного удара по радарному датчику, передней решетке или переднему бамперу произведите осмотр у любого авторизованного дилера или в ремонтной мастерской Toyota либо в другой организации, имеющей соответствующую квалификацию и оснащение.
- Не разбирайте радарный датчик.
- Не модифицируйте и не покрывайте краской радарный датчик, эмблему на передней решетке или зону вокруг них.
- Если требуется замена радарного датчика, передней решетки или переднего бампера, обратитесь к любому авторизованному дилеру или в ремонтную мастерскую Toyota либо в иную организацию, имеющую надлежащую квалификацию и оснащение.
- Радарный датчик соответствует соответствующему законодательству относительно радиоволн, что подтверждается табличкой, прикрепленной к датчику. Не снимайте табличку. Кроме того, разборка или модификация радарного датчика может быть запрещена законом.

⚠ ПРЕДОСТЕРЕЖЕНИЕ!

■ Во избежание неполадок в работе камеры-датчика

Соблюдайте следующие меры предосторожности.

Несоблюдение этих рекомендаций может привести к неисправности камеры-датчика и возможной аварии с получением травм вплоть до смертельного исхода.

● Постоянно держите ветровое стекло в чистоте.

Если ветровое стекло покрыто грязью, масляной пленкой, дождевыми каплями, снегом и т.п., очистите его.

При загрязнении внутренней стороны ветрового стекла, где установлена камера-датчик, обратитесь к любому авторизованному дилеру или в ремонтную мастерскую Toyota либо в иную организацию, имеющую надлежащую квалификацию и оснащение.

● Не устанавливайте антенну и не закрепляйте наклейки (в том числе и прозрачные) или другие предметы на ветровом стекле перед камерой-датчиком (затененная область на рисунке).

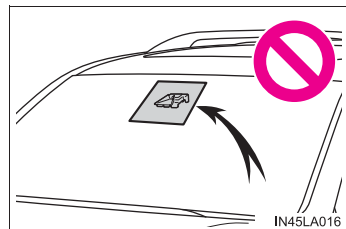

● Если часть ветрового стекла перед камерой-датчиком запотела либо покрыта конденсатом или льдом, используйте функцию устранения запотевания ветрового стекла для устранения запотевания, конденсата или льда. (→стр. 620, 634)

● Не применяйте веществ для покрытия стекла в области перед камерой-датчиком на ветровом стекле.

Вещества для покрытия стекла могут применяться в других областях ветрового стекла. Однако все равно будет необходимо использовать стеклоочистители, если область ветрового стекла перед камерой-датчиком покрыта каплями воды.

 **ПРЕДОСТЕРЕЖЕНИЕ!****■ Во избежание неполадок в работе камеры-датчика**

- Если капли воды не могут быть надлежащим образом убраны из области ветрового стекла перед камерой-датчиком при помощи стеклоочистителей, замените сменные ленты или щетки стеклоочистителей.
Если необходимо заменить сменные ленты или щетки стеклоочистителей, обратитесь к любому авторизованному дилеру или в ремонтную мастерскую Toyota либо в другую организацию, имеющую соответствующую квалификацию и оснащение.
- Не устанавливайте на ветровое стекло тонировку.
- Замените ветровое стекло, если оно повреждено или треснуло.
Если требуется замена ветрового стекла, обратитесь к любому авторизованному дилеру или в ремонтную мастерскую Toyota либо в иную организацию, имеющую надлежащую квалификацию и оснащение.
- Защищайте камеру-датчик от намокания.
- Избегайте попадания яркого света на камеру-датчик.

⚠ ПРЕДОСТЕРЕЖЕНИЕ!

- Не загрязняйте и старайтесь не повредить камеру-датчик.
При чистке внутренней стороны ветрового стекла следите, чтобы средство для чистки стекол и т.п. не попало на объектив. Кроме того, не дотрагивайтесь до объектива.
Если объектив загрязнен или поврежден, обратитесь к авторизованному дилеру или в ремонтную мастерскую Toyota, либо в другую организацию, имеющую соответствующую квалификацию и оснащение.
- Не подвергайте камеру-датчик сильным ударам.
- Не изменяйте положение или направление установки камеры-датчика и не снимайте ее.
- Не разбирайте камеру-датчик.
- Не устанавливайте рядом с камерой-датчиком электронные устройства или устройства, испускающие сильные электрические волны.
- Не модифицируйте никакие компоненты автомобиля вокруг камеры-датчика (внутреннее зеркало заднего вида, солнцезащитные козырьки и т.п.) или область потолка.
- Не прикрепляйте на капот, переднюю решетку или передний бампер аксессуары, которые могут загорудить камеру-датчик. Обратитесь к любому авторизованному дилеру или в ремонтную мастерскую Toyota либо в другую организацию, имеющую соответствующую квалификацию и оснащение.
- Если на крыше требуется закрепить доску для серфинга или другой длинный объект, следите за тем, чтобы он не загораживал камеру-датчик.
- Не модифицируйте фары или другие световые приборы.

■ Сертификация

	<p>The latest "DECLARATION of CONFORMITY" (DoC) is available at the following address: http://www.globaldenso.com/en/products/oem/index.html</p>
<p>Hereby, DENSO CORPORATION declares that this DNMWR008 is in compliance with the essential requirements and other relevant provisions of Directive 1999/5/EC.</p>	
<p>DENSO CORPORATION vakuuttaa täten että DNMWR008 tyyppinen laite on direktiivin 1999/5/EY oleellisten vaatimusten ja sitä koskevien direktiivin muiden ehtojen mukainen.</p>	
<p>Hierbij verklaart DENSO CORPORATION dat het toestel DNMWR008 in overeenstemming is met de essentiële eisen en de andere relevante bepalingen van richtlijn 1999/5/EG.</p>	
<p>Par la présente DENSO CORPORATION déclare que l'appareil DNMWR008 est conforme aux exigences essentielles et aux autres dispositions pertinentes de la directive 1999/5/CE.</p>	
<p>Härmed intygar DENSO CORPORATION att denna DNMWR008 står i överensstämmelse med de väsentliga egenskapskrav och övriga relevanta bestämmelser som framgår av direktiv 1999/5/EG.</p>	
<p>Undertegnede DENSO CORPORATION erklærer herved, at følgende udstyr DNMWR008 overholder de væsentlige krav og øvrige relevante krav i direktiv 1999/5/EF.</p>	
<p>Hiermit erklärt DENSO CORPORATION, dass sich das Gerät DNMWR008 in Übereinstimmung mit den grundlegenden Anforderungen und den übrigen einschlägigen Bestimmungen der Richtlinie 1999/5/EG befindet.</p>	
<p>ΜΕ ΤΗΝ ΠΑΡΟΥΣΑ DENSO CORPORATION ΔΗΛΩΝΕΙ ΟΤΙ DNMWR008 ΣΥΜΜΟΡΦΩΝΕΤΑΙ ΠΡΟΣ ΤΙΣ ΟΥΣΙΩΔΕΙΣ ΑΠΑΙΤΗΣΕΙΣ ΚΑΙ ΤΙΣ ΛΟΙΠΕΣ ΣΧΕΤΙΚΕΣ ΔΙΑΤΑΞΕΙΣ ΤΗΣ ΟΔΗΓΙΑΣ 1999/5/ΕΚ.</p>	

Con la presente DENSO CORPORATION dichiara che questo DNMWR008 è conforme ai requisiti essenziali ed alle altre disposizioni pertinenti stabilite dalla direttiva 1999/5/CE.

Por medio de la presente DENSO CORPORATION declara que el DNMWR008 cumple con los requisitos esenciales y cualesquiera otras disposiciones aplicables o exigibles de la Directiva 1999/5/CE.

DENSO CORPORATION declara que este DNMWR008 está conforme com os requisitos essenciais e outras disposições da Directiva 1999/5/CE.

Hawnhekk, DENSO CORPORATION, jiddikjara li dan DNMWR008 jikkonforma mal-htigijiet essenzjali u ma provvedimenti oħrajn rilevanti li hemm fid-Direttiva 1999/5/EC.

Käesolevaga kinnitab DENSO CORPORATION seadme DNMWR008 vastavust direktiivi 1999/5/EÜ põhinõuetele ja nimetatud direktiivist tulenevatele teistele asjakohastele sätetele.

Alulirott, DENSO CORPORATION nyilatkozom, hogy a DNMWR008 megfelel a vonatkozó alapvető követelményeknek és az 1999/5/EC irányelv egyéb előírásainak.

DENSO CORPORATION týmto vyhlasuje, že DNMWR008 spĺňa základné požiadavky a všetky príslušné ustanovenia Smernice 1999/5/ES.

DENSO CORPORATION tímto prohlašuje, že tento DNMWR008 je ve shodě se základními požadavky a dalšími příslušnými ustanoveními směrnice 1999/5/ES.

DENSO CORPORATION izjavlja, da je ta DNMWR008 v skladu z bistvenimi zahtevami in ostalimi relevantnimi določili direktive 1999/5/ES.

Šiuo DENSO CORPORATION deklaruoja, kad šis DNMWR008 atitinka esminius reikalavimus ir kitas 1999/5/EB Direktyvos nuostatas.

Ar šo DENSO CORPORATION deklarė, ka DNMWR008 atbilst Direktīvas 1999/5/EK būtiskajām prasībām un citiem ar to saistītajiem noteikumiem.

Niniejszym DENSO CORPORATION oświadcza, że DNMWR008 jest zgodny z zasadniczymi wymogami oraz pozostałymi stosownymi postanowieniami Dyrektywy 1999/5/EC.

DENSO CORPORATION erklærer herved at utstyret DNMWR008 er i samsvar med de grunnleggende krav og øvrige relevante krav i direktiv 1999/5/EF.

С настоящето, DENSO CORPORATION, декларира, че DNMWR008 е в съответствие със съществените изисквания и другите приложими разпоредби на Директива 1999/5/EC.

Prin prezenta, DENSO CORPORATION, declară că aparatul DNMWR008 este in conformitate cu cerințele esențiale și cu alte prevederi pertinente ale Directivei 1999/5/CE.

Ovim DENSO CORPORATION, izjavljuje da je DNMWR008 u skladu s bitnim zahtjevima i drugim relevantnim odredbama Direktive 1999/5/EC i Pravilnika o RiTT opremi (NN 25/2012).

PCS (Pre-Crash Safety system, система предаварийной безопасности)*

Система предаварийной безопасности использует радарный датчик и камеру-датчик для обнаружения автомобилей и пешеходов*¹, которые находятся перед Вашим автомобилем. Если системой обнаружена высокая вероятность фронтального столкновения с другим автомобилем или пешеходом, система предаварийной безопасности подает предупреждающий сигнал, чтобы водитель мог предпринять необходимые действия, и торможение усиливается, помогая водителю избежать столкновения. Если системой обнаружена крайне высокая вероятность фронтального столкновения с другим автомобилем или пешеходом, тормоза включаются автоматически*² для предупреждения столкновения или для снижения воздействия столкновения на водителя и пассажиров, а также на автомобиль.

Систему предаварийной безопасности можно включить и отключить, а время предупреждения о возможном столкновении можно изменить. (→стр. 338)

*1: В зависимости от региона, в котором автомобиль был продан, функция обнаружения пешеходов может быть недоступна. Обратитесь к любому авторизованному дилеру или в ремонтную мастерскую Toyota либо в другую организацию, имеющую соответствующую квалификацию и оснащение.

*2: В зависимости от региона, в котором автомобиль был продан, функция торможения перед столкновением (функция автоматического торможения) может быть недоступна. Обратитесь к любому авторизованному дилеру или в ремонтную мастерскую Toyota либо в другую организацию, имеющую соответствующую квалификацию и оснащение.

◆ Предупреждение перед столкновением

Если системой обнаружена высокая вероятность фронтального столкновения, подается предупреждающий звуковой сигнал и на многофункциональном дисплее высвечивается предупреждение для водителя, чтобы он мог предпринять необходимые действия.



◆ Система помощи при экстренном торможении перед столкновением

Если системой обнаружена высокая вероятность фронтального столкновения, система увеличивает тормозное усилие по сравнению с силой нажатия педали тормоза, развиваемой водителем.

◆ Торможение перед столкновением*3

Если системой обнаружена высокая вероятность фронтального столкновения, система предупреждает водителя. Если системой обнаружена крайне высокая вероятность фронтального столкновения, тормоза включаются автоматически для предупреждения столкновения или снижения скорости столкновения.

*3: В зависимости от региона, в котором автомобиль был продан, функция торможения перед столкновением может быть недоступна.

◆ Управление подвеской (при наличии)

Если системой обнаружена высокая вероятность фронтального столкновения, система адаптивной подвески переменной жесткости (→стр. 534) оптимально управляет демпфирующим усилием амортизаторов.

⚠ ПРЕДОСТЕРЕЖЕНИЕ!**■ Ограничения системы предаварийной безопасности**

- Водитель несет полную ответственность за безопасное управление автомобилем. Всегда управляйте автомобилем безопасно, следя за окружающей обстановкой.

Ни при каких обстоятельствах не используйте систему предаварийной безопасности вместо обычного торможения. Эта система не может предотвратить столкновение или уменьшить ущерб от столкновения или травмы во всех случаях. Не следует полностью полагаться на эту систему. Несоблюдение этих рекомендаций может привести к аварии с получением травм вплоть до смертельного исхода.

- Хотя эта система разработана таким образом, чтобы она могла помочь избежать столкновений и снизить воздействие столкновений, ее эффективность может быть разной в зависимости от условий, поэтому система не может всегда работать одинаковым образом.

Внимательно прочитайте следующие указания. Не следует полностью полагаться на эту систему, следует всегда соблюдать меры предосторожности.

- Условия, при которых система может сработать даже при отсутствии возможности столкновения: →стр. 342
- Условия, в которых система может работать неправильно: →стр. 344
- Не пытайтесь самостоятельно протестировать работу системы предаварийной безопасности, так как система может сработать неправильно, что может привести к аварии.

 **ПРЕДОСТЕРЕЖЕНИЕ!****■ Торможение перед столкновением*3**

- Функция торможения перед столкновением может не сработать, если водитель выполняет определенные операции. Если водитель сильно нажимает педаль тормоза или поворачивает рулевое колесо, система может расценить такие действия как действия по предотвращению столкновения и не позволить включиться функции торможения перед столкновением.
- В некоторых ситуациях, когда работает функция торможения перед столкновением, работа функции может быть отменена, если водитель сильно нажимает педаль тормоза или поворачивает рулевое колесо, т.к. система может расценить такие действия как действия по предотвращению столкновения.
- Во время работы функции торможения перед столкновением применяется большое тормозное усилие. Кроме того, поскольку автомобиль может двигаться по инерции после остановки функцией торможения перед столкновением, водителю следует при необходимости нажать педаль тормоза.
- Если водитель сильно нажимает педаль тормоза, система может расценить такие действия как действия по предотвращению столкновения и задержать включение функции торможения перед столкновением.

*3: В зависимости от региона, в котором автомобиль был продан, функция торможения перед столкновением может быть недоступна.

⚠ ПРЕДОСТЕРЕЖЕНИЕ!**■ Когда следует отключить систему предаварийной безопасности**

В следующих ситуациях отключите систему, поскольку она может работать неправильно, что может привести к аварии с получением травм вплоть до смертельного исхода.

- При буксировке автомобиля
- При буксировке Вашим автомобилем другого автомобиля
- При транспортировке автомобиля на корабле, грузовике, поезде или похожих средствах транспортировки
- Когда автомобиль с включенным двигателем поднимается лифтом и шины могут свободно вращаться
- При осмотре автомобиля при помощи вращающегося испытательного барабана, например роликового испытательного стенда или тестера спидометра, либо при использовании на автомобиле устройства для балансировки колёс
- Когда передний бампер или передняя решетка подвергаются сильному удару вследствие аварии или по другим причинам
- Если автомобиль не удается вести стабильно, например после аварии или при его неисправности
- При вождении автомобиля в спортивной манере или по бездорожью
- Если давление в шинах недостаточное
- При движении с сильно изношенными шинами.
- Если установлены шины иного размера, чем указано в спецификациях
- Если установлены колесные цепи
- Когда используется запасное колесо или аварийный ремонтный комплект для устранения прокола
- Если модифицирована подвеска
- Когда передняя часть автомобиля поднимается или опускается, например при загрузке тяжелым багажом

Изменение настроек системы предаварийной безопасности

■ Включение/отключение системы предаварийной безопасности

Нажмите переключатель PCS и удерживайте его не менее 3 секунд.

Система автоматически включается каждый раз, когда переключатель двигателя переводится в режим IGNITION ON.

Если система отключена, загорается предупреждающий индикатор PCS и на многофункциональном дисплее отображается сообщение.

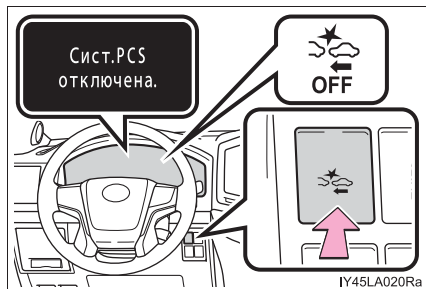

■ Изменение времени предупреждения перед столкновением

Нажмите переключатель PCS.

При каждом нажатии на переключатель PCS время предупреждения перед столкновением изменяется в следующей последовательности:

После выключения переключателя двигателя заданное значение времени сохраняется.

① Далеко

Предупреждение активируется раньше, чем это задано по умолчанию.

② Среднее расстояние

Это значение по умолчанию.

③ Близо

Предупреждение активируется позже, чем это задано по умолчанию.

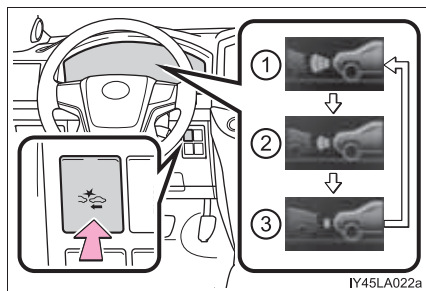

■ Условия функционирования

- ▶ Для автомобилей, продаваемых в регионах, где доступны функция обнаружения пешеходов и функция торможения перед столкновением*4

Система предаварийной безопасности включается и определяет, что вероятность фронтального столкновения с другим автомобилем или пешеходом высока.

Функции активируются при следующих значениях скорости:

- Предупреждение перед столкновением:
 - Автомобиль движется со скоростью 10 км/ч или быстрее. (Для обнаружения пешехода скорость автомобиля должна находиться в диапазоне приблизительно от 10 до 80 км/ч.)
 - Относительная скорость автомобиля по отношению к находящемуся впереди автомобилю или пешеходу составляет приблизительно 10 км/ч или более.
- Система помощи при экстренном торможении перед столкновением:
 - Автомобиль движется со скоростью 30 км/ч или быстрее. (Для обнаружения пешехода скорость автомобиля должна находиться в диапазоне приблизительно от 30 до 80 км/ч.)
 - Относительная скорость автомобиля по отношению к находящемуся впереди автомобилю или пешеходу составляет приблизительно 30 км/ч или более.
- Торможение перед столкновением:
 - Автомобиль движется со скоростью 10 км/ч или быстрее. (Для обнаружения пешехода скорость автомобиля должна находиться в диапазоне приблизительно от 10 до 80 км/ч.)
 - Относительная скорость автомобиля по отношению к находящемуся впереди автомобилю или пешеходу составляет приблизительно 10 км/ч или более.

Система может не работать в следующих ситуациях:

- Если контакты аккумуляторной батареи отсоединены и подсоединены повторно, после чего автомобиль не перемещался в течение некоторого периода времени.
- Если рычаг управления трансмиссией находится в положении R
- Если система VSC отключена (работает только функция предупреждения перед столкновением)
- Если контрольная лампа PCS мигает или горит

- ▶ Для автомобилей, продаваемых в регионах, где функция обнаружения пешеходов недоступна, а функция торможения перед столкновением доступна*4

Система предаварийной безопасности включается и определяет, что вероятность фронтального столкновения с другим автомобилем высока.

Функции активируются при следующих значениях скорости:

- Предупреждение перед столкновением:
 - Автомобиль движется со скоростью 15 км/ч или быстрее.
 - Относительная скорость автомобиля по отношению к находящемуся впереди автомобилю или пешеходу составляет приблизительно 10 км/ч или более.
- Система помощи при экстренном торможении перед столкновением:
 - Автомобиль движется со скоростью 30 км/ч или быстрее.
 - Относительная скорость автомобиля по отношению к находящемуся впереди автомобилю или пешеходу составляет приблизительно 30 км/ч или более.
- Торможение перед столкновением:
 - Автомобиль движется со скоростью 15 км/ч или быстрее.
 - Относительная скорость автомобиля по отношению к находящемуся впереди автомобилю или пешеходу составляет приблизительно 10 км/ч или более.

Система может не работать в следующих ситуациях:

- Если контакты аккумуляторной батареи отсоединены и подсоединены повторно, после чего автомобиль не перемещался в течение некоторого периода времени.
- Если рычаг управления трансмиссией находится в положении R
- Если система VSC отключена (работает только функция предупреждения перед столкновением)
- Если контрольная лампа PCS мигает или горит

- ▶ Для автомобилей, продаваемых в регионах, где функция обнаружения пешеходов и функция торможения перед столкновением недоступны^{*4}

Система предаварийной безопасности включается и определяет, что вероятность фронтального столкновения с другим автомобилем высока.

Функции активируются при следующих значениях скорости:

- Предупреждение перед столкновением:
 - Автомобиль движется со скоростью 15 км/ч или быстрее.
 - Относительная скорость автомобиля по отношению к находящемуся впереди автомобилю или пешеходу составляет приблизительно 10 км/ч или более.
- Система помощи при экстренном торможении перед столкновением:
 - Автомобиль движется со скоростью 30 км/ч или быстрее.
 - Относительная скорость автомобиля по отношению к находящемуся впереди автомобилю или пешеходу составляет приблизительно 30 км/ч или более.

Система может не работать в следующих ситуациях:

- Если контакты аккумуляторной батареи отсоединены и подсоединены повторно, после чего автомобиль не перемещался в течение некоторого периода времени.
- Если рычаг управления трансмиссией находится в положении R
- Если система VSC отключена (работает только функция предупреждения перед столкновением)
- Если контрольная лампа PCS мигает или горит

^{*4}: В зависимости от региона, в котором автомобиль был продан, функция обнаружения пешеходов и функция торможения перед столкновением могут быть недоступны.

■ Функция обнаружения пешеходов^{*5}

Система предаварийной безопасности обнаруживает пешеходов на основании размера, профиля и движения обнаруженного объекта. Однако пешеход может быть не обнаружен в зависимости от окружающей яркости и движения, позы и угла обнаруженного объекта, не позволяющих системе работать правильно. (→стр. 346)

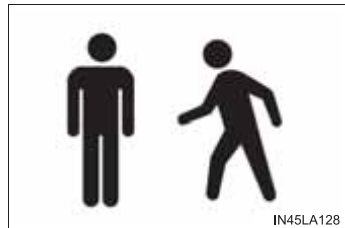

^{*5}: В зависимости от региона, в котором автомобиль был продан, функция обнаружения пешеходов может быть недоступна.

■ Отключение функции торможения перед столкновением*3

- Если во время работы функции торможения перед столкновением возникает одна из следующих ситуаций, функция будет отключена:
 - Сильно нажата педаль акселератора.
 - Рулевое колесо повернуто очень резко.
- Если автомобиль остановлен функцией торможения перед столкновением, функция торможения перед столкновением будет отключена приблизительно через 2 секунды после остановки автомобиля.

*3: В зависимости от региона, в котором автомобиль был продан, функция торможения перед столкновением может быть недоступна.

■ Условия, при которых система может сработать даже при отсутствии возможности столкновения

- В некоторых ситуациях, например в следующих, система может обнаружить вероятность фронтального столкновения и сработать.
 - При проезде мимо автомобиля или пешехода*5
 - При смене полосы во время обгона движущегося впереди автомобиля
 - При обгоне движущегося впереди автомобиля, который меняет полосу движения
 - При обгоне движущегося впереди автомобиля, который выполняет поворот влево/вправо

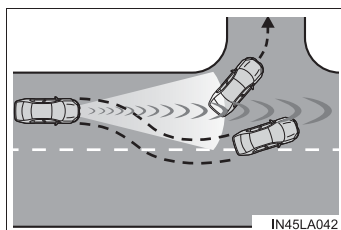

- При проезде встречного автомобиля, который остановился, чтобы совершить правый/левый поворот

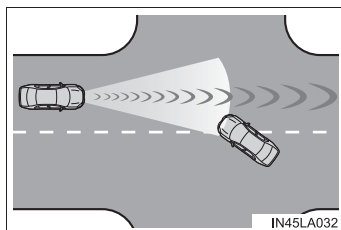

- При движении по дороге, где может меняться местоположение относительно автомобиля, движущегося впереди по соседней полосе, например на извилистой дороге

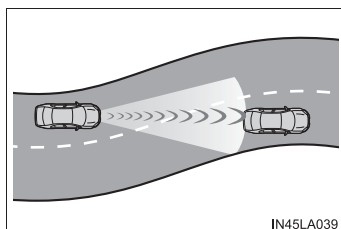

- Если движущийся впереди автомобиль внезапно замедляется

- Когда передняя часть автомобиля поднимается или опускается из-за неровностей дорожного покрытия
- При приближении к объектам на обочине дороги, таким как ограждения, столбы, деревья или стены
- При наличии автомобиля, пешехода*5 или объекта возле обочины на входе в поворот

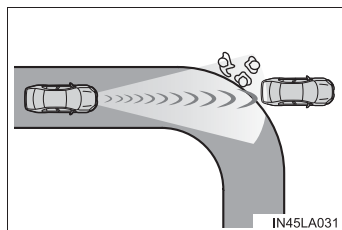

- При движении по узкому пути, окруженному объектами, например по туннелю или металлическому мосту
- При нахождении на поверхности или на обочине дороги металлического объекта (крышки люка, стальной пластины и т.п.), ступенек или выступа
- Если пересекающий дорогу пешеход останавливается очень близко к автомобилю*5

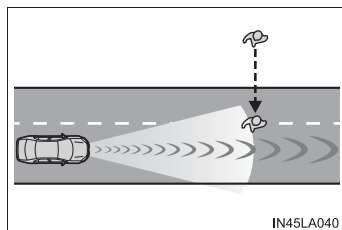

- При проезде через место с объектами, висящими низко над дорогой (низкий потолок, дорожный знак и т.п.)

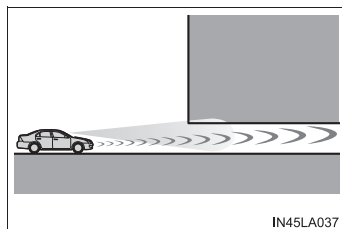

- При проезде под объектом (рекламным щитом), располагающимся над идущей вверх дорогой

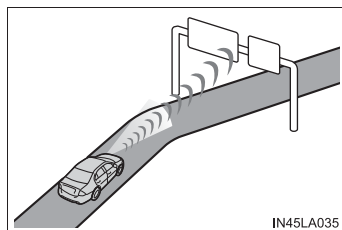

- При быстром приближении к электрическому шлагбауму пункта сбора платы, парковочной зоны или другому шлагбауму, который открывается или закрывается
- При мойке автомобиля в автоматической мойке

- При прохождении через объекты или под объектами, которые могут коснуться автомобиля, такими как густая трава, ветки деревьев или рекламный баннер

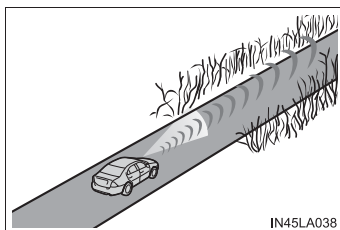

IN45LA038

- Когда автомобиль обдаёт вода, снег или пыль из-под колес движущегося впереди автомобиля
- При проезде через плотный туман или дым
- При наличии на дороге узоров или краски либо стены, которая может быть ошибочно распознана как автомобиль или пешеход^{*5}
- При проезде рядом с объектом, отражающим звуковые волны, таким как большой грузовик или дорожное ограждение
- При движении рядом с телевышкой, радиостанцией, электростанцией и в других местах, где возможен сильный уровень радиоволн или электромагнитного шума

^{*5}: В зависимости от региона, в котором автомобиль был продан, функция обнаружения пешеходов может быть недоступна.

■ Ситуации, в которых система может работать неправильно

- В некоторых ситуациях (например, в следующих) автомобиль может быть не обнаружен радарным датчиком и камерой-датчиком, не позволяя системе работать правильно:
 - Если к Вашему автомобилю приближается встречный автомобиль
 - Если впереди движется мотоцикл или велосипед
 - При подъезде к боку автомобиля
 - Если движущийся впереди автомобиль имеет небольшую заднюю часть, например незагруженный грузовик
 - Если движущийся впереди автомобиль имеет низкую заднюю часть, например трейлер с низкорасположенным кузовом

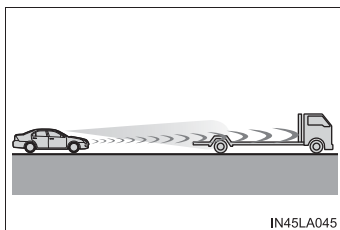

IN45LA045

- Если движущийся впереди автомобиль везет груз, выходящий за пределы заднего бампера

- Если движущийся впереди автомобиль имеет крайне большой дорожный просвет

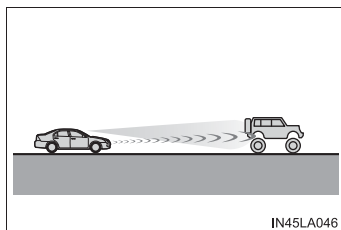

- Если движущийся впереди автомобиль имеет нестандартную форму, например трактор или автомобиль с боковым прицепом
- Если солнце или другой источник света светит прямо на движущийся впереди автомобиль
- Если автомобиль подрезает ваш автомобиль или появляется сбоку
- Если движущийся впереди автомобиль совершает неожиданный маневр (неожиданный поворот, ускорение или замедление)
- При неожиданном приближении к стоящему впереди автомобилю
- Когда движущийся впереди автомобиль находится не ровно перед вашим автомобилем

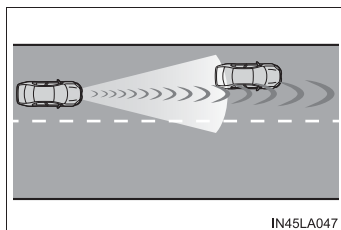

- В сложных погодных условиях, например при сильном ливне, тумане, снежной или песчаной буре
- Когда автомобиль обдаёт вода, снег или пыль из-под колес движущегося впереди автомобиля
- При проезде через плотный туман или дым
- При движении в местности с быстрой сменой уровня освещенности, например на входе в туннель и выходе из него
- Когда очень яркий свет, например солнечный свет или свет фар встречного транспорта, светит прямо в камеру-датчик
- При слабом освещении, например на рассвете или в сумерках, либо ночью или в туннеле
- После запуска двигателя автомобиль не двигался в течение некоторого времени
- Во время совершения левого/правого поворота и в течение нескольких секунд после совершения левого/правого поворота
- Во время движения по кривой и в течение нескольких секунд после движения по кривой
- Если автомобиль находится в заносе
- Когда передняя часть автомобиля поднимается или опускается из-за неровностей дорожного покрытия
- Если колеса не выровнены
- Если щетка стеклоочистителя блокирует камеру-датчик
- Автомобиль колеблется.

- Автомобиль движется на очень высокой скорости.
 - При движении по холму
 - В некоторых ситуациях (например, в следующих) может быть не достигнуто требуемое тормозное усилие, что препятствует правильной работе системы:
 - Если функции торможения не могут работать в полную силу, например когда детали тормозной системы очень холодные, очень горячие или очень мокрые
 - Если автомобиль неправильно оснащен (сильный износ тормозов или шин, неправильное давление в шинах и т.п.)
 - Когда автомобиль движется по гравийной дороге или другой скользкой поверхности
 - Некоторые автомобили или пешеходы (например, следующие) могут не обнаруживаться радарным датчиком и камерой-датчиком, что препятствует правильной работе системы^{*5}:
 - Пешеходы ростом ниже приблизительно 100 см или выше приблизительно 2 м
 - Пешеходы в одежде слишком большого размера (плащ от дождя, длинная юбка и т.п.), которая делает силуэт человека нечетким
 - Пешеходы с большим багажом или с зонтом в руках, которые скрывают часть их тела
 - Пешеходы, идущие наклонившись или приседая
 - Пешеходы, толкающие коляску, кресло-коляску, велосипед или другой автомобиль
 - Группы пешеходов, находящихся вплотную друг к другу
 - Пешеходы в белой одежде, которая выглядит слишком яркой
 - Пешеходы в темноте, например ночью или в туннеле
 - Пешеходы, одежда которых близка по цвету или яркости к окружающей их среде
 - Пешеходы рядом со стенами, заборами, ограждениями или большими объектами
 - Пешеходы, находящиеся на металлическом объекте (крышке люка, стальной пластине и т.п.) на дороге
 - Быстро идущие пешеходы
 - Пешеходы, резко меняющие скорость
 - Пешеходы, выбегающие из-за автомобиля или большого объекта
 - Пешеходы, находящиеся крайне близко к боковой стороне автомобиля (наружному зеркалу заднего вида и т.п.)
- ^{*5}: В зависимости от региона, в котором автомобиль был продан, функция обнаружения пешеходов может быть недоступна.

■ Если мигает контрольная лампа PCS и на многофункциональном дисплее высвечивается предупреждающее сообщение

Система предаварийной безопасности может быть временно недоступна или неисправна.

- В следующих ситуациях контрольная лампа и предупреждение погаснут и система станет доступна при наступлении нормальных условий функционирования:
 - Если радарный датчик или камера-датчик либо область вокруг какого-либо датчика горячие, например на солнце
 - Если радарный датчик или камера-датчик либо область вокруг какого-либо датчика холодные, например в очень холодных условиях
 - Когда радарный датчик или эмблема на передней решетке покрыты грязью, снегом и т.п.
 - Если область перед камерой-датчиком загорожена, например когда открыт капот или на ветровом стекле рядом с камерой-датчиком прикреплена наклейка
- Если контрольная лампа PCS продолжает мигать или предупреждающее сообщение не гаснет, возможно наличие неисправности в системе. Автомобиль необходимо немедленно проверить у авторизованного дилера или в ремонтной мастерской Toyota либо в другой организации, имеющей соответствующую квалификацию и оснащение.

■ Если система VSC отключена

- Если система VSC отключена (→стр. 535), система помощи при экстренном торможении перед столкновением и функция торможения перед столкновением также отключены.
- Загорается контрольная лампа PCS, и на многофункциональном дисплее высвечивается сообщение “Система предотвр.столкн. недоступна. Сист. VSC выкл.”.

LDA (Lane Departure Alert, система предупреждения о выходе за пределы полосы)*

Сводка функций

При движении по автомагистрали с белыми (желтыми) линиями эта функция предупреждает водителя, когда автомобиль может выйти за пределы полосы.

Система LDA распознает белые (желтые) линии при помощи камеры-датчика, расположенного на верхней части ветрового стекла.

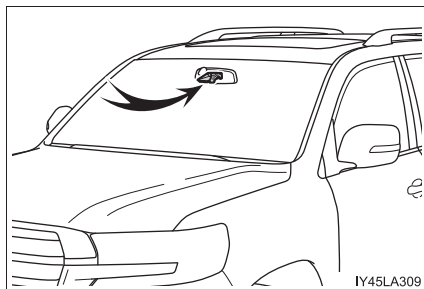

Функции, предусмотренные в системе LDA

◆ Функция предупреждения о выходе за пределы полосы

Если система обнаруживает, что автомобиль может выйти за пределы полосы, она предупреждает водителя предупреждением на многофункциональном дисплее и частыми звуковыми сигналами.

Когда звучит предупреждающий звуковой сигнал, проверьте окружающую обстановку на дороге и вернитесь ближе к центру между белыми (желтыми) линиями полосы, безопасным образом управляя рулевым колесом.

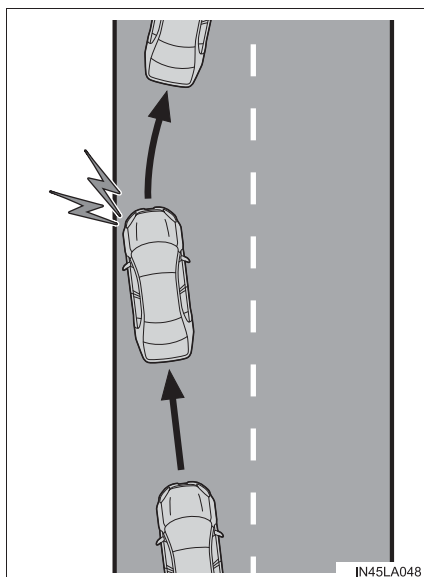

◆ Предупреждение о рыскании автомобиля

Когда автомобиль рыскает или кажется, что он может выйти за пределы полосы много раз, система предупреждает водителя частыми звуковыми сигналами и предупреждением на многофункциональном дисплее.

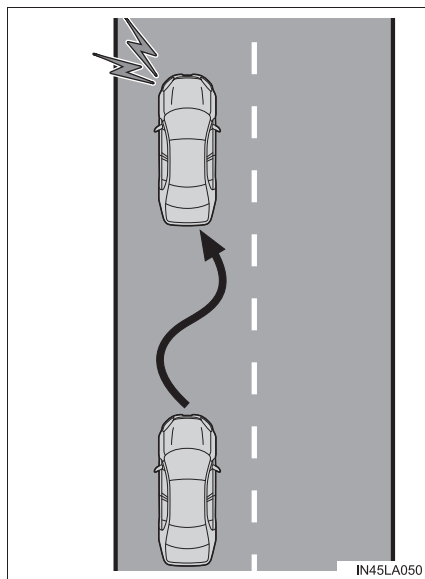

⚠ ПРЕДОСТЕРЕЖЕНИЕ!**■ Перед использованием системы LDA**

Не следует полностью полагаться на систему LDA. Система LDA не управляет автомобилем автоматически, ее использование не позволяет снижать внимание водителя к области перед автомобилем. Поэтому вся ответственность за правильное восприятие окружающей обстановки, управление рулевым колесом для коррекции траектории движения и безопасность движения всегда полностью лежит на водителе. Если движение осуществляется в течение продолжительного времени, следует делать периодические остановки для отдыха.

Неправильное или невнимательное управление может привести к аварии с серьезными травмами вплоть до смертельного исхода.

■ Во избежание случайного включения системы LDA

Если система LDA не нужна, выключите ее с помощью переключателя LDA.

■ Ситуации, не подходящие для использования системы LDA

Не используйте систему LDA в следующих ситуациях.

В противном случае система может функционировать неправильно, что может привести к аварии с серьезными травмами вплоть до смертельного исхода.

- Установлены запасное колесо, цепи противоскольжения и т.п.
- Сбоку дороги присутствуют объекты, которые могут быть ошибочно приняты системой за белые (желтые) линии (ограждения, бордюры, отражающие столбы и т.п.).
- При движении по занесенной снегом дороге.
- Белые (желтые) линии плохо видны вследствие дождя, снега, тумана, песчаной пыли и т.п.
- Метки ремонта асфальтового покрытия, белые (желтые) линии и т.п. присутствуют на дороге вследствие проведения ремонтных работ.
- При движении по временной полосе или специально выделенной полосе вследствие проведения ремонтных работ.
- При движении в области проведения строительных работ.

■ Предотвращение неисправности системы LDA и выполнения системой ошибочных операций

- Не модифицируйте фары и не закрепляйте наклейки на поверхности фар.
- Не вносите изменения в подвеску и не используйте для замены детали подвески других производителей.
- Не устанавливайте и не размещайте на капоте или решетке никакие предметы или детали. Кроме того, не устанавливайте защиту решетки (“кенгурятники” и т.п.).

Включение системы LDA

Для включения системы LDA нажмите переключатель LDA.

Загорается индикатор LDA.

Для выключения системы LDA нажмите переключатель LDA еще раз.

Состояние системы LDA (включена или выключена) остается таким же после запуска двигателя, каким оно было при последнем выключении двигателя.

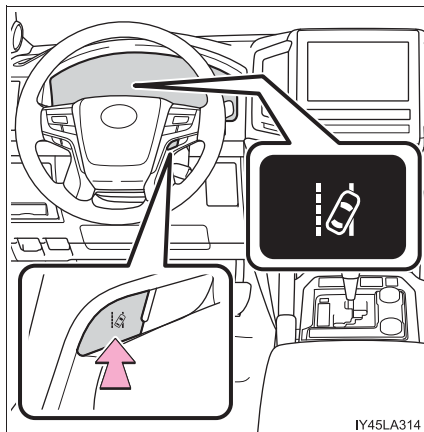

IY45LA314

Индикация на многофункциональном дисплее

Отображение работы функции предупреждения о выходе за пределы полосы

Отображается, когда многофункциональный дисплей переключается на информационный экран систем помощи при вождении.

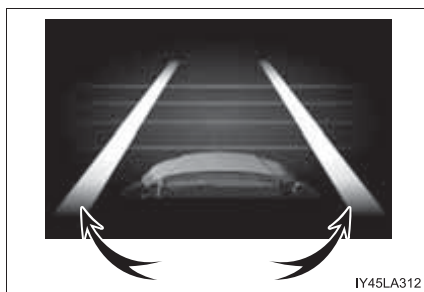

IY45LA312

▶ Внутренняя область отображаемых белых линий белая

▶ Внутренняя область отображаемых белых линий черная

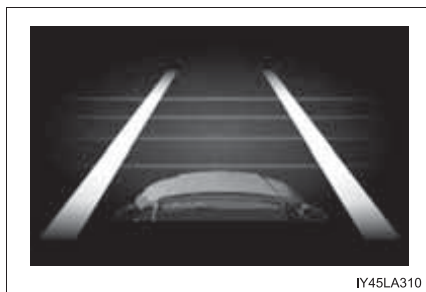

IY45LA310



IY45LA311

Указывает на то, что система распознает белые (желтые) линии. При выходе автомобиля за пределы полосы линия полосы на экране с той стороны, в которую отклоняется автомобиль, будет мигать оранжевым.

Указывает на то, что система не может распознать белые (желтые) линии или временно отключена.

■ Условия работы каждой из функций

● Функция предупреждения о выходе за пределы полосы

Функция будет работать только при соблюдении всех перечисленных ниже условий.

- Система LDA включена.
- Автомобиль движется со скоростью 50 км/ч или быстрее.
- Система распознает белые (желтые) линии.
- Ширина полосы составляет 3 м и более.
- Рычаг указателей поворота не нажат.
- Автомобиль движется по прямой дороге или в плавном повороте с радиусом более 150 м.
- Не обнаружены неисправности системы. (→стр. 356)

● Предупреждение о рыскании автомобиля

Функция будет работать только при соблюдении всех перечисленных ниже условий.

- На многофункциональном дисплее параметр “Предупр. о перес. линии” на экране “Settings display” имеет значение “Вкл”. (→стр. 920)
- Автомобиль движется со скоростью 50 км/ч или быстрее.
- Ширина полосы составляет 3 м и более.
- Не обнаружены неисправности системы. (→стр. 356)

■ Временное отключение функций

Если условия работы функции перестают выполняться, функция может быть временно отключена. Однако когда все условия работы функции выполняются вновь, работа функции автоматически возобновляется. (→стр. 354)

■ Функция предупреждения о выходе за пределы полосы

Предупреждающий звуковой сигнал может быть плохо слышен из-за внешних шумов, воспроизведения аудио и т.п.

■ Белые (желтые) линии только с одной стороны дороги

Система LDA не работает для той стороны, с которой не удастся распознать белые (желтые) линии.

■ Условия, в которых функции могут работать неправильно

В следующих ситуациях камера-датчик может не обнаруживать белые (желтые) линии и различные функции могут работать неправильно.

- На дороге присутствуют тени, которые идут параллельно белым (желтым) линиям или закрывают их.
- Автомобиль движется в области без белых (желтых) линий, например перед постом контроля оплаты, постом дорожно-транспортной службы или на перекрестке и т.п.
- Белые (желтые) линии потрескались, либо присутствуют точки Ботса, специальные светоотражающие маркеры или камни.
- Белые (желтые) линии не видны или плохо различимы вследствие песка и т.п.
- При движении по дорожному покрытию, влажному из-за дождя, луж и т.п.
- Линии разделения полос желтые (их сложнее различать, чем белые линии).
- Белые (желтые) линии пересекают бордюр и т.п.
- При движении по особенно яркому дорожному покрытию, например бетону.
- При движении по дорожному покрытию, яркому из-за отраженного света и т.п.
- При движении в местности с быстрой сменой уровня освещенности, например на входе в туннель и выходе из него.
- В камеру поступает свет от фар встречных автомобилей, солнца и т.п.
- При движении по извилистой дороге и т.п.
- При движении по склону.
- При движении по дороге, наклоненной вправо или влево, либо по извилистой дороге.
- При движении по дороге без покрытия или по неровной дороге.
- При движении на резком повороте.
- Если полоса очень узкая или очень широкая.
- Автомобиль очень сильно наклонен из-за тяжелого багажа или неправильного давления в шинах.
- Если расстояние до движущегося впереди автомобиля очень мало.
- Автомобиль сильно перемещается вверх-вниз при движении по плохой дороге или по швам дорожного покрытия.
- Фары покрыты грязью и излучают мало света в ночное время, либо смещена ось света фар.
- Автомобиль подвергается воздействию бокового ветра.
- Автомобиль только что сменил полосу или переехал через перекресток.

■ Предупреждающее сообщение

Если на многофункциональном дисплее отображается следующее предупреждающее сообщение и индикатор LDA гаснет, следуйте соответствующей процедуре устранения неисправностей.

Предупреждающее сообщение	Подробности/действия
“Неисправность системы LDA. Обратитесь к дилеру.”	Система может работать неправильно. → Автомобиль необходимо проверить у авторизованного дилера или в ремонтной мастерской Toyota либо в другой организации, имеющей соответствующую квалификацию и оснащение.
“С-ма передн. камеры недост. Очист. лобов. Стекло”	Грязь, дождевые капли, лед, снег и т.п. на ветровом стекле перед камерой-датчиком. → Отключите систему LDA, вытрите грязь, дождевые капли, лед, снег и т.п. на ветровом стекле и включите опять систему LDA.
“С-ма передн. камеры недост.”	Система LDA временно отключена из-за высокой температуры вокруг камеры-датчика. → Отключите систему LDA, подождите, пока область вокруг камеры-датчика остынет, затем вновь включите систему LDA.
“LDA недоступна”	Система LDA временно отключена из-за неисправности датчика (но не камеры-датчика). → Отключите систему LDA и следуйте процедурам устранения неисправностей для соответствующего предупреждения. Проехав некоторое время, опять включите систему LDA.
“Система LDA недоступна. Ниже припл. 50 км/ч.”	Система LDA не может использоваться, т.к. скорость автомобиля составляет 50 км/ч или менее. → Двигайтесь со скоростью не ниже 50 км/ч.

Если на многофункциональном дисплее отображается другое предупреждающее сообщение, следуйте указаниям на экране.

■ Персональная настройка

Могут быть изменены перечисленные ниже параметры.

Функция	Детальная настройка
Предупреждение о выходе за пределы полосы	Настройка чувствительности системы
Предупреждение о рыскании автомобиля	Включение и отключение функции
	Настройка чувствительности системы

Информацию об изменении настроек см. на стр. 920

RSA (Road Sign Assist, система информирования о дорожных знаках)*

Обзор функции

RSA распознает определенные дорожные знаки при помощи камеры-датчика и передает информацию водителю через многофункциональный дисплей.

Если система на основании распознанных дорожных знаков определяет, что скорость автомобиля превышает предельное значение или автомобиль выполняет запрещенные действия, она предупреждает водителя при помощи индикаторов на многофункциональном дисплее и звукового сигнала*.

*: Этот параметр должен быть настроен.

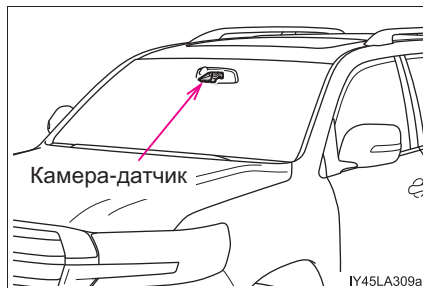

ПРЕДОСТЕРЕЖЕНИЕ!

■ Перед использованием системы RSA

Не следует полностью полагаться на систему RSA. Система RSA помогает водителю, предоставляя ему информацию, но не заменяет собой зрение и осведомленность водителя. Следует вести автомобиль с осторожностью, всегда соблюдая ПДД.

Неправильное или невнимательное управление может привести к аварии.

Индикация на многофункциональном дисплее

После распознавания знака камерой-датчиком он отображается на многофункциональном дисплее, когда автомобиль проезжает мимо этого знака.

- При выборе информации систем помощи при вождении можно отобразить не более 3 знаков. (→стр. 125)

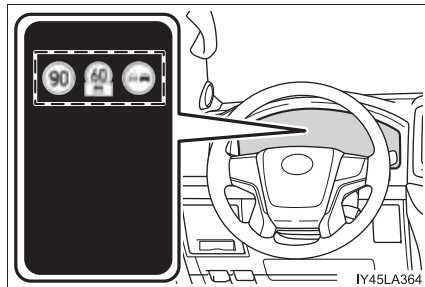

- При выборе информации других систем (не включая системы помощи при вождении) можно отобразить знак ограничения скорости или знак отмены всех ограничений. (→стр. 125)

Знаки запрета обгона и ограничения скорости с дополнительным знаком не отображаются. Однако если распознаны другие знаки, кроме ограничения скорости, они упоминаются в столбце под действующим в настоящий момент знаком ограничения скорости.

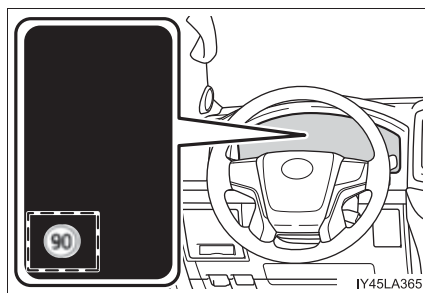

Типы распознаваемых дорожных знаков

Распознаются следующие типы дорожных знаков, включая электронные и мигающие знаки.

Тип		Многофункциональный дисплей
Начало/конец действия ограничения скорости		
Ограничение скорости с дополнительным знаком (Отображается одновременно с ограничением скорости)  (Пример изображения на дисплее)	Мокрая дорога	
	Дождь	
	Лед	
	Начало/конец наклонной поверхности *	
	Существует дополнительный знак (Содержание не распознано)	
Начало/конец запрета обгона		
Отмена всех ограничений (Отмена всех ограничений. Возврат к использованию правил по умолчанию.)		

*: Если индикатор сигнала поворота не работает при смене полосы, знак не отображается.

Отображение предупреждения

В следующих ситуациях система RSA предупреждает водителя при помощи сообщения на дисплее.

- Если скорость автомобиля превышает значение предельной скорости в соответствии со знаком, отображающимся на многофункциональном дисплее, цвет знака изменяется.
- Если система обнаруживает, что автомобиль совершает обгон, когда на многофункциональном дисплее отображается знак запрета обгона, этот знак мигает.

■ Автоматическое отключение отображения знаков системой RSA

Один или больше знаков автоматически выключаются в следующих ситуациях.

- Новый знак не распознается на определенном расстоянии.
- Дорога изменилась вследствие левого или правого поворота и т.п.

■ Условия, в которых функция может работать не работать или обнаруживать неправильно



В следующих ситуациях RSA работает неверно и может не распознавать знаки, отображать знаки неверно и т.п. Однако это не является признаком неисправности.

- Если камера-датчик сместилась из своего положения из-за сильного удара по нему и т.п.
- Грязь, снег, наклейки и т.п. на ветровом стекле рядом с камерой-датчиком.
- В сложных погодных условиях, например при сильном ливне, тумане, снежной или песчаной буре
- В камеру-датчик падает свет от встречных автомобилей, солнца и т.п.
- Знак грязный, затемнен, наклонен или согнут, либо, в случае электронного знака, низкая контрастность.
- Весь знак или его часть скрыты листьями дерева, шестом и т.п.
- Знак виден камере-датчику только в течение короткого периода времени.
- Окружающая обстановка (поворот, смена полосы и т.п.) оценивается неверно.
- Даже если знак не соответствует полосе, по которой едет автомобиль, такой знак существует непосредственно после разветвления магистрали или в соседней полосе перед слиянием полос.
- К задней стороне движущегося впереди автомобиля прикреплены наклейки.
- Распознается знак, напоминающий знак, совместимый с системой.
- Автомобиль движется в стране с другим направлением движения автотранспорта.

■ Автомобиль движется в стране, где используются другие единицы скорости

Поскольку система RSA распознает знаки на основании заданной единицы измерения, необходимо изменить эту единицу. Настройте единицу измерения на единицу измерения скорости, используемую на знаках в данной местности. (→стр. 920)

■ Включение/выключение системы

- 1 Выберите  на экране настроек (→стр. 125)
- 2 Нажмите кнопку  на рулевом колесе.



■ Отображение знака ограничения скорости

Если переключатель двигателя был выключен, когда на многофункциональном дисплее отображался знак ограничения скорости, этот знак будет отображаться опять после перевода переключателя двигателя в режим IGNITION ON.

■ Персональная настройка

Можно изменять параметры (например, пороговое значение скорости для предупреждения о превышении скорости).

(Персонально настраиваемая функция: →стр. 920)

Динамический радарный круиз-контроль*

Сводка функций

В режиме контроля расстояния между автомобилями автомобиль автоматически ускоряется, замедляется и останавливается для соответствия изменениям скорости движущегося впереди автомобиля, даже если педаль акселератора не нажимается. В режиме поддержания постоянной скорости автомобиль двигается с фиксированной скоростью.

Используйте динамический радарный круиз-контроль на автомагистралях.

- Режим контроля расстояния между автомобилями (→стр. 366)
- Режим поддержания постоянной скорости (→стр. 372)

- ① Индикаторы
- ② Дисплей
- ③ Заданная скорость
- ④ Кнопка изменения расстояния между автомобилями
- ⑤ Переключатель круиз-контроля

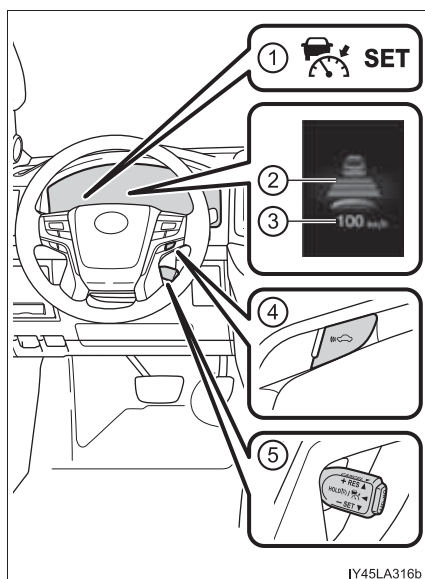

**ПРЕДОСТЕРЕЖЕНИЕ!****■ Перед использованием системы динамического радарного круиз-контроля**

Ответственность за безопасность движения полностью лежит на водителе. Не надейтесь исключительно на систему и соблюдайте меры предосторожности, всегда внимательно наблюдая за окружающей обстановкой.

Динамический радарный круиз-контроль в полном диапазоне скоростей обеспечивает помощь водителю с целью снижения нагрузки на него. Однако у системы существуют ограничения.

Даже если система функционирует нормально, параметры движущегося впереди автомобиля, обнаруженного системой, могут отличаться от того, что видит водитель. Поэтому водитель всегда должен оставаться бдительным и способным оценивать потенциальную опасность в любой ситуации и соблюдать меры предосторожности при вождении. Если полагаться исключительно на эту систему или считать, что система обеспечивает безопасность во время движения автомобиля, может произойти авария с тяжелыми травмами или смертельным исходом.

■ Меры предосторожности в отношении систем помощи при вождении

Соблюдайте перечисленные ниже меры предосторожности, поскольку у системы существуют ограничения.

Несоблюдение этих мер может стать причиной аварии и, как следствие, тяжелой травмы или смертельного исхода.

● Помощь водителю при измерении расстояния

Динамический радарный круиз-контроль предназначен только для помощи водителю в определении расстояния между его автомобилем и определенным автомобилем, движущимся впереди. Он не является средством, позволяющим водить автомобиль беспечно и невнимательно, и не может помочь водителю в условиях плохой видимости. Водителю все равно необходимо обращать пристальное внимание на окружающую автомобиль обстановку.

● Помощь водителю при оценке правильного расстояния

Динамический радарный круиз-контроль определяет, находится ли расстояние между данным автомобилем и автомобилем, движущимся впереди, в заданном диапазоне. Он не способен оценивать другие факторы. Поэтому водителю необходимо сохранять бдительность и определять, существует ли вероятность возникновения опасности в каждой конкретной ситуации.

● Помощь водителю в управлении автомобилем

Динамический радарный круиз-контроль не вполне способен предотвратить столкновение с движущимся впереди автомобилем. Поэтому при возникновении опасности водитель обязан предпринять непосредственные и безотлагательные действия, чтобы обеспечить безопасность всех вовлеченных лиц.

**ПРЕДОСТЕРЕЖЕНИЕ!****■ Во избежание случайного включения системы динамического радарного круиз-контроля**

Выключите систему динамического радарного круиз-контроля нажатием кнопки "ON-OFF", когда система не используется.

■ Ситуации, неподходящие для использования динамического радарного круиз-контроля

Не пользуйтесь динамическим радарным круиз-контролем в любой из перечисленных ниже ситуаций.

Это может привести к потере управления автомобилем и последующей аварии, которая может повлечь за собой серьезные травмы или смерть.

- Дороги, на которых присутствуют пешеходы, мотоциклы, велосипеды и т.п.
- В условиях интенсивного движения
- На дорогах с крутыми поворотами
- На извилистых дорогах
- На дорогах со скользким покрытием, например мокрых, обледенелых или покрытых снегом
- На крутых склонах или при наличии резких переходов между крутыми подъемами и спусками
На крутом спуске скорость автомобиля может превышать заданную.
- При въезде на автомагистраль
- При плохих погодных условиях, которые могут повлиять на правильность работы датчиков (туман, снег, метель и т.д.)
- Грязь, дождевые капли, лед, снег и т.п. на передней поверхности радарного датчика или камеры-датчика.
- В условиях, которые требуют частого повторного ускорения или снижения скорости
- При буксировке прицепа (со сцепным устройством) или аварийной буксировке
- Если часто звучит звуковой сигнал сближения

Движение в режиме контроля расстояния между автомобилями

В этом режиме для обнаружения автомобилей, следующих впереди на расстоянии до 120 м, для определения расстояния между Вашим автомобилем и соседними автомобилями, а также для обеспечения надлежащего расстояния от автомобиля, следующего перед Вами, используется радарный датчик.

Обратите внимание, что при движении по длинным спускам расстояние между автомобилями будет уменьшаться.

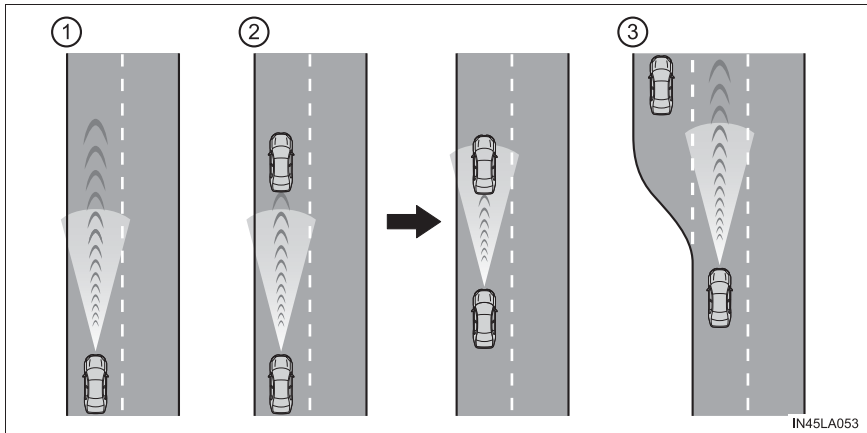

① Пример движения с постоянной скоростью

Если впереди нет автомобилей

Автомобиль движется со скоростью, заданной водителем. Расстояние между автомобилями можно также задать с помощью кнопки установки расстояния между автомобилями.

② Пример движения с замедлением и следования за другим автомобилем

Если находящийся впереди автомобиль движется со скоростью, которая ниже заданной

Если впереди обнаружен другой автомобиль, система автоматически замедляет ваш автомобиль. Если требуется более быстрое замедление, система использует тормозную систему (при этом загораются стоп-сигналы). Система подстраивается под изменение скорости движущегося впереди автомобиля для поддержания заданного водителем расстояния между автомобилями. Если система не может обеспечить достаточное замедление для предотвращения сближения с находящимся впереди автомобилем, подается предупреждение о сближении.

③ Пример ускорения

Если впереди больше нет автомобилей, движущихся со скоростью, которая ниже заданной скорости

Система разгоняет автомобиль до достижения заданной скорости. После этого система переходит в режим поддержания заданной скорости.

Задание скорости автомобиля (режим контроля расстояния между автомобилями)

- 1 Для включения круиз-контроля нажмите кнопку “ON-OFF”.

Загорается индикатор радарного круиз-контроля, и на многофункциональном дисплее отображается сообщение.

Для выключения круиз-контроля нажмите эту кнопку еще раз.

Если нажата кнопка “ON-OFF” и удерживается в течение 1,5 секунд и больше, система включается в режиме поддержания постоянной скорости. (→стр. 372)

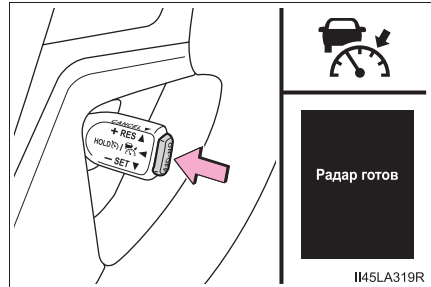

- 2 Чтобы задать скорость, разгоните или замедлите автомобиль до желаемой скорости (выше 50 км/ч) при помощи педали акселератора и нажмите рычаг вниз.

Загорится индикатор системы круиз-контроля “SET”.

Скорость автомобиля в момент отпускания рычага становится заданной скоростью.

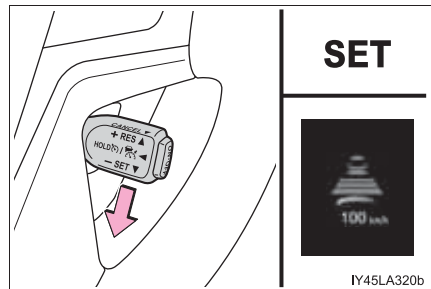

Регулировка заданной скорости

Для изменения заданной скорости работайте рычагом, пока не отобразится требуемая скорость.

- ① Повышение скорости
- ② Понижение скорости

Точная настройка: кратковременно переместите рычаг в нужном направлении.

Значительная регулировка: удерживайте рычаг в нужном направлении.

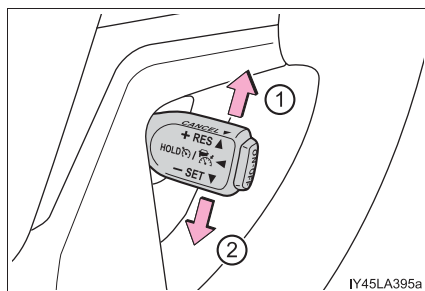

В режиме контроля расстояния между автомобилями заданная скорость увеличивается или уменьшается следующим образом:

Точная настройка: на 5 км/ч^{*1} или 8 км/ч^{*2} при каждом нажатии рычага

Значительная регулировка: увеличение или снижение с шагом в 5 км/ч^{*1} или 8 км/ч^{*2} в течение периода, пока удерживается рычаг

В режиме поддержания постоянной скорости (→стр. 372) заданная скорость увеличивается или уменьшается следующим образом:

Точная настройка: на 1 км/ч^{*1} или 1,6 км/ч^{*2} при каждом нажатии рычага

Значительная регулировка: скорость продолжает изменяться, пока нажат рычаг.

*1: Если заданная скорость отображается в "km/h"

*2: Если заданная скорость отображается в "MPH"

Изменение расстояния между автомобилями

При каждом нажатии кнопки изменяется расстояние между автомобилями:

- ① Большое
- ② Среднее
- ③ Малое

При переводе переключателя двигателя в режим IGNITION ON для режима контроля расстояния между автомобилями автоматически выбирается большое расстояние.

Если перед Вами движется другой автомобиль, то также отображается метка автомобиля, движущегося впереди.

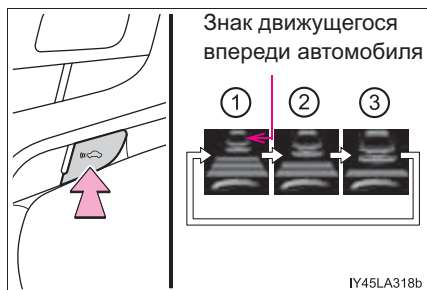

Настройки расстояния между автомобилями

Выберите расстояние из приведенной ниже таблицы. Обратите внимание, что указанные расстояния относятся к движению со скоростью 80 км/ч. Расстояние между автомобилями увеличивается/уменьшается в зависимости от скорости автомобиля.

Настройка расстояния	Расстояние между автомобилями
Большое	Приблизительно 50 м
Среднее	Приблизительно 40 м
Малое	Приблизительно 30 м

Отмена и возобновление контроля скорости

- ① Потяните рычаг на себя для прекращения работы круиз-контроля.

Контроль скорости также прекращается при нажатии на педаль тормоза.

- ② Если потянуть рычаг вверх, работа круиз-контроля возобновляется и восстанавливается заданная скорость автомобиля.

Однако круиз-контроль не возобновляется, если скорость автомобиля составляет приблизительно 40 км/ч или менее.

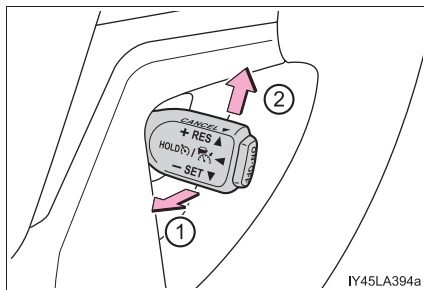

IY45LA394a

Предупреждение о приближении (режим контроля расстояния между автомобилями)

Если Ваш автомобиль слишком сблизился с движущимся впереди автомобилем и система круиз-контроля не может обеспечить достаточное автоматическое замедление, для предупреждения водителя начинает мигать дисплей и подается звуковой сигнал. Например, такая ситуация может возникнуть, если кто-то встраивается между Вашим автомобилем и автомобилем, за которым Вы следуете. Нажмите на тормоз для сохранения безопасного расстояния между автомобилями.

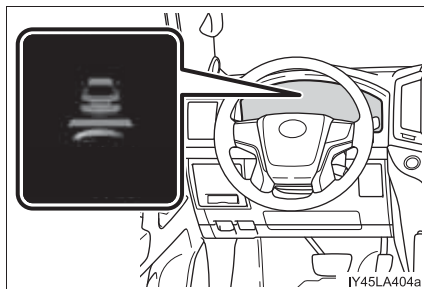
**■ Предупреждения могут не подаваться в следующих ситуациях**

В приведенных ниже случаях предупреждение может не подаваться, даже если расстояние между автомобилями мало.

- Если скорость движущегося впереди автомобиля равна скорости Вашего автомобиля или превышает ее
- Если скорость движущегося впереди автомобиля очень мала
- Сразу же после задания скорости в системе круиз-контроля
- При нажатии педали акселератора

Выбор режима поддержания постоянной скорости

При выборе режима постоянной скорости автомобиль поддерживает заданную скорость, не контролируя расстояние до других автомобилей. Выбирайте этот режим только в том случае, если режим контроля расстояния между автомобилями работает неверно вследствие загрязнения радарного датчика и т.п.

- 1 Для отключения круиз-контроля нажмите кнопку “ON-OFF” и удерживайте ее не менее 1,5 секунд.

Мгновенно после нажатия кнопки “ON-OFF” загорится индикатор радарного круиз-контроля. Затем он переключится на индикатор круиз-контроля.

Переключение в режим поддержания постоянной скорости возможно только при перемещении рычага и отключенном круиз-контроле.

- 2 Чтобы задать скорость, разгоните или замедлите автомобиль до желаемой скорости (выше 50 км/ч) при помощи педали акселератора и нажмите рычаг вниз.

Загорится индикатор системы круиз-контроля “SET”.

Скорость автомобиля в момент отпускания рычага становится заданной скоростью.

Регулировка заданной скорости: →стр. 368

Отмена и возобновление движения с заданной скоростью: →стр. 370

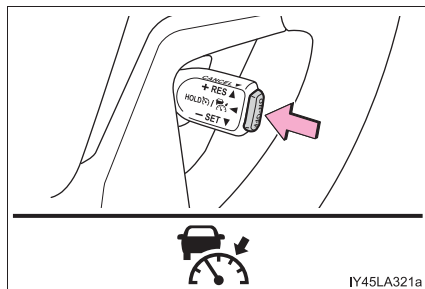

IY45LA321a

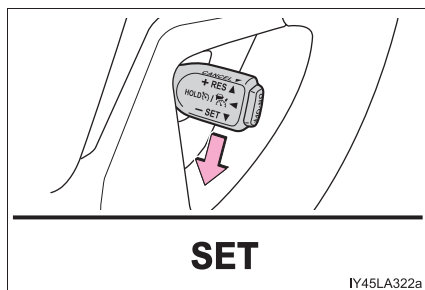

IY45LA322a

■ **Систему динамического радарного круиз-контроля можно включить при следующих условиях**

- Рычаг управления трансмиссией находится в положении D либо выбран диапазон 4 или выше режима S.
- Скорость автомобиля превышает 50 км/ч.

■ **Разгон после установки заданной скорости движения**

Автомобиль можно разгонять обычным образом. После ускорения автомобиль возобновляет движение с заданной скоростью. Однако в режиме контроля расстояния между автомобилями скорость автомобиля может уменьшиться до уровня ниже заданной для поддержания требуемого расстояния до движущегося впереди автомобиля.

■ **Автоматическая отмена режима контроля расстояния между автомобилями**

Режим контроля расстояния между автомобилями автоматически отключается в указанных ниже ситуациях.

- Фактическая скорость автомобиля падает ниже 40 км/ч.
- Активирована система VSC.
- На некоторое время включилась система Active TRC.
- Когда система VSC или Active TRC выключена с помощью выключателя VSC OFF.
- Датчик не работает должным образом, так как он чем-то закрыт.
- Активирована система торможения перед столкновением.
- Датчик не работает должным образом, так как он чем-то закрыт.
- Стеклоочистители ветрового стекла работают на высокой скорости (когда переключатель стеклоочистителей находится в режиме "AUTO" или в положении работы с высокой скоростью).
- Плохие погодные условия делают работу функции обнаружения крайне нестабильной.

Если режим контроля расстояния между автомобилями автоматически отменяется по любой другой причине, возможно, что система неисправна. Обратитесь к авторизованному дилеру или в ремонтную мастерскую Toyota либо в другую организацию, имеющую соответствующую квалификацию и оснащение.

■ Автоматическая отмена режима поддержания постоянной скорости

Система круиз-контроля прекращает поддерживать заданную скорость автомобиля в следующих ситуациях:

- Фактическая скорость автомобиля более чем на 16 км/ч ниже заданной скорости.
- Фактическая скорость автомобиля падает ниже 40 км/ч.
- Активирована система VSC.
- На некоторое время включилась система Active TRC.
- Когда система VSC или Active TRC выключена с помощью выключателя VSC OFF.
- Активирована система торможения перед столкновением.

Если режим контроля расстояния между автомобилями автоматически отменяется по любой другой причине, возможно, что система неисправна. Обратитесь к авторизованному дилеру или в ремонтную мастерскую Toyota либо в другую организацию, имеющую соответствующую квалификацию и оснащение.

■ Предупреждающие сообщения и звуковые сигналы для динамического радарного круиз-контроля

Предупреждающие сообщения и звуковые сигналы используются для индикации неполадки системы или предупреждения водителя о необходимости соблюдения осторожности при вождении.

Если на многофункциональном дисплее отображается предупреждающее сообщение, прочтите его и следуйте приведенным в нем указаниям.

■ Ситуации, в которых датчик может неправильно обнаруживать находящийся впереди автомобиль

В следующих случаях и в зависимости от условий нажмите педаль тормоза, если замедление скорости, производимое системой, недостаточно, либо нажмите педаль акселератора, если требуется ускорение.

Так как датчик может оказаться не в состоянии обнаружить подобные автомобили, предупреждение о сближении (→стр. 371) может не активироваться.

- Внезапно перестраивающиеся автомобили
- Автомобили, движущиеся с низкой скоростью
- Транспортные средства, следующие в другой полосе
- Транспортные средства с небольшой задней частью (прицепы без нагрузки и т.д.)

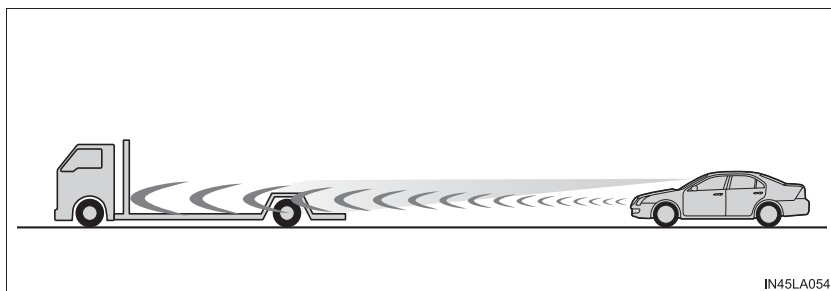

■ Ситуации, в которых датчик может неправильно обнаруживать находящийся впереди автомобиль

- Мотоциклы, движущиеся по той же полосе
- Если работе датчика препятствуют вода или снег, летящие из-под окружающих автомобилей
- Если передняя часть Вашего автомобиля приподнята вверх (из-за тяжелого груза в багажном отделении и т.п.)

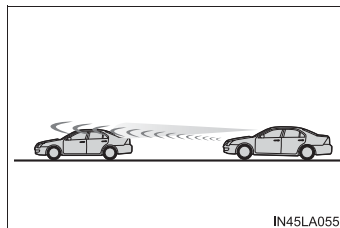

- Движущиеся впереди автомобили с крайне большим дорожным просветом

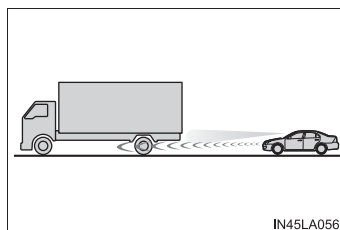

■ **Условия, в которых система поддержания постоянного расстояния между автомобилями может работать неправильно**

В случае следующих обстоятельств при необходимости используйте педаль тормоза (или педаль акселератора, в зависимости от ситуации).

Поскольку датчик может не суметь правильно обнаружить движущиеся впереди автомобили, система может работать неправильно.

- Если дорога поворачивает или имеет узкие полосы

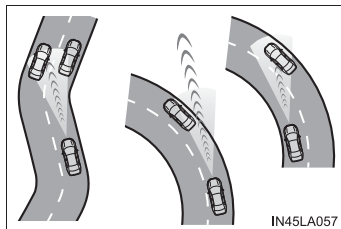

- При интенсивной работе рулевым колесом или если положение автомобиля в пределах полосы нестабильно

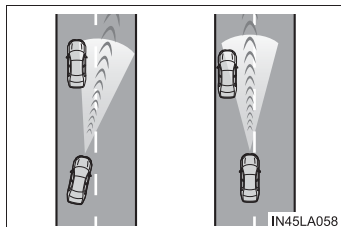

- Если следующий впереди автомобиль внезапно замедляется

Круиз-контроль *

Сводка функций

Используйте систему круиз-контроля для поддержания заданной скорости без нажатия педали акселератора.

- ① Индикаторы
- ② Переключатель круиз-контроля

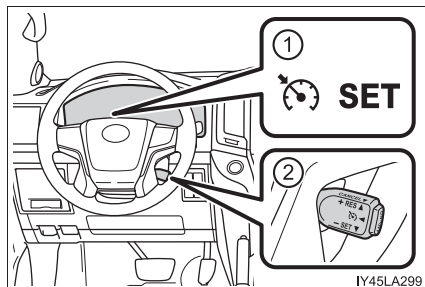

Настройка скорости автомобиля

- ① Для включения круиз-контроля нажмите кнопку "ON-OFF".

Загорится индикатор работы системы круиз-контроля.

Для выключения круиз-контроля нажмите эту кнопку еще раз.

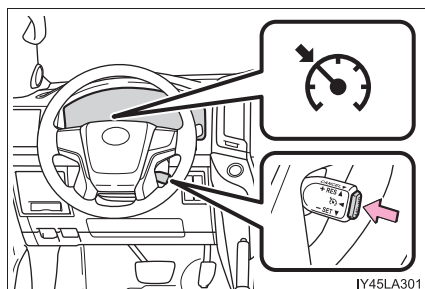

- ② Чтобы задать скорость, разгоните или замедлите автомобиль до желаемой скорости и нажмите рычаг вниз.

Загорится индикатор "SET".

Скорость автомобиля в момент отпускания рычага становится заданной скоростью.

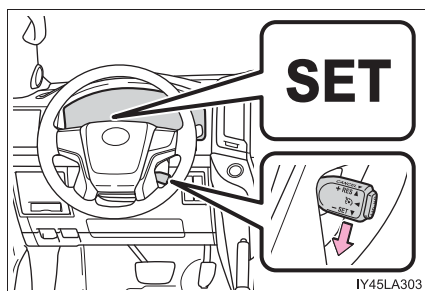

Регулировка заданной скорости

Для изменения заданной скорости нажимайте рычаг, пока не будет достигнута требуемая скорость.

- ① Повышение скорости
- ② Понижение скорости

Точная настройка: кратковременно переместите рычаг в нужном направлении.

Значительная регулировка: удерживайте рычаг в нужном направлении.

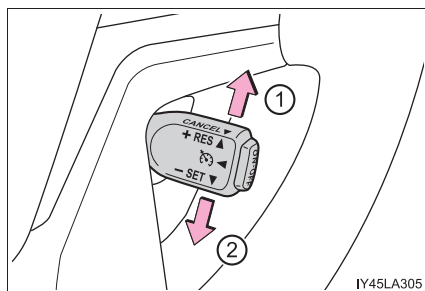

IY45LA305

Установленная скорость увеличивается или уменьшается следующим образом:

Точная настройка: приблизительно на 1 км/ч при каждом нажатии рычага.

Значительная регулировка: заданная скорость может непрерывно увеличиваться или уменьшаться, пока не будет отпущен рычаг.

Отмена и возобновление движения с заданной скоростью

- ① Потяните рычаг на себя для прекращения работы системы поддержания постоянной скорости.

Заданная скорость также отменяется при нажатии на педаль тормоза.

- ② Перевод рычага вверх позволяет возобновить работу системы поддержания постоянной скорости.

Возобновление возможно при скорости автомобиля, равной 40 км/ч или выше.

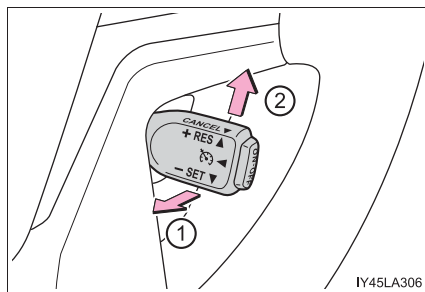

IY45LA306

■ Систему круиз-контроля можно включить при следующих условиях

- Рычаг управления трансмиссией находится в положении D либо выбран диапазон 4 или выше режима S
- Скорость автомобиля превышает 40 км/ч.

■ Разгон после установки заданной скорости движения

- Автомобиль можно разгонять обычным образом. После ускорения автомобиль возобновляет движение с заданной скоростью.
- Даже без отмены круиз-контроля заданную скорость можно увеличить, сперва разогнав автомобиль до требуемой скорости, а затем нажав рычаг вниз для установки нового значения скорости.

■ Автоматическое прекращение работы круиз-контроля

Система круиз-контроля прекращает поддерживать заданную скорость автомобиля в любой из следующих ситуаций:

- Фактическая скорость автомобиля уменьшается более чем на 16 км/ч относительно заданной скорости.
В этом случае заданное значение скорости не сохраняется.
- Фактическая скорость автомобиля оказывается ниже 40 км/ч.
- Активирована система VSC.
- После перемещения переключателя блокировки межосевого дифференциала операция переключения продолжается в течение 5 секунд или более.

■ Если на многофункциональном дисплее отображается сообщение “Неисправность системы круиз-контроля. Обратитесь к дилеру.” или индикатор круиз-контроля загорается желтым светом

Один раз нажмите кнопку “ON-OFF”, чтобы выключить систему, и затем снова нажмите эту кнопку для повторного включения системы.

Если не удастся занести значение скорости в память системы или если работа системы прекращается сразу же после включения, то возможно, что система круиз-контроля неисправна. Автомобиль необходимо проверить у авторизованного дилера или в ремонтной мастерской Toyota либо в другой организации, имеющей соответствующую квалификацию и оснащение.

⚠ ПРЕДОСТЕРЕЖЕНИЕ!**■ Во избежание случайного включения круиз-контроля**

Выключите круиз-контроль нажатием кнопки "ON-OFF", когда он не используется.

■ Ситуации, в которых нельзя использовать круиз-контроль

Не используйте круиз-контроль в следующих ситуациях.

Несоблюдение этого правила может привести к потере контроля над автомобилем и последующей аварии с тяжелыми травмами или смертельным исходом.

- В условиях интенсивного движения
- На дорогах с крутыми поворотами
- На извилистых дорогах
- На дорогах со скользким покрытием, например мокрых, обледенелых или покрытых снегом
- На крутых склонах
Скорость автомобиля может превышать установленную скорость при движении вниз по крутому склону.
- При буксировке прицепа или аварийной буксировке

Переключатель режимов движения*

Режимы движения можно выбирать в соответствии с условиями движения.

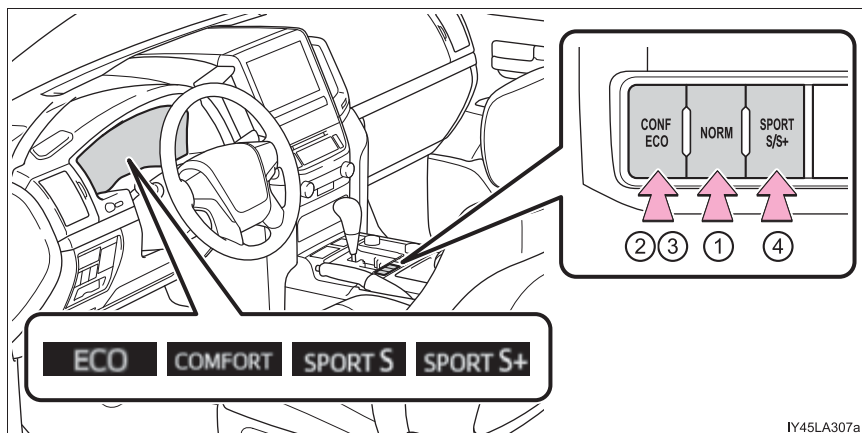

IY45LA307a

① Обычный режим

Для обычного движения.

Для того чтобы изменить режим движения на обычный режим, нажмите переключатель "NORM".

② "Комфортный" режим

Комфорт при вождении увеличивается путем управления подвеской. Подходит для движения по городу.

Если автомобиль не находится в "комфортном" режиме и нажимается переключатель "COMF ECO", на многофункциональном дисплее загорается индикатор "COMFORT".

③ Режим экологичного движения

Используйте режим экологичного движения для экономии топлива во время движения с частыми ускорениями.

Если автомобиль находится в "комфортном" режиме и нажимается переключатель "COMF ECO", на многофункциональном дисплее загорается индикатор "ECO".

*: При наличии

④ Спортивный режим

- Режим SPORT S

Улучшает динамические параметры за счет управления характеристиками трансмиссии и двигателя.

Если автомобиль не находится в режиме SPORT S и нажимается переключатель “SPORT S/S+”, на многофункциональном дисплее загорается индикатор “SPORT S”.

- Режим SPORT S+

Улучшает характеристики управляемости и стабильности движения за счет одновременного управления параметрами рулевого управления и подвески (наряду с управлением трансмиссией и двигателем). Подходит для спортивного вождения.

Если автомобиль находится в режиме SPORT S и нажимается переключатель “SPORT S/S+”, на многофункциональном дисплее загорается индикатор “SPORT S+”.

■ Работа системы кондиционирования воздуха в режиме экологичного движения

Режим экологичного движения управляет операциями обогрева/охлаждения и скоростью вентилятора системы кондиционирования воздуха с целью повышения эффективности расхода топлива (→стр. 620, 634). Для повышения эффективности кондиционирования воздуха отрегулируйте скорость вентилятора или отключите режим экологичного движения.

■ Автоматическое выключение спортивного режима

Спортивный режим автоматически выключается при выключении переключателя двигателя после движения в спортивном режиме.

Система помощи при парковке Toyota*

Расстояние от автомобиля до расположенных рядом препятствий при параллельной парковке или маневрировании в гараже измеряется датчиками и сообщается водителю с помощью индикатора или дисплеев и звукового сигнала. При использовании системы всегда проверяйте область вокруг автомобиля.

Типы датчиков

- ① Передние угловые датчики
- ② Задние угловые датчики
- ③ Задние центральные датчики

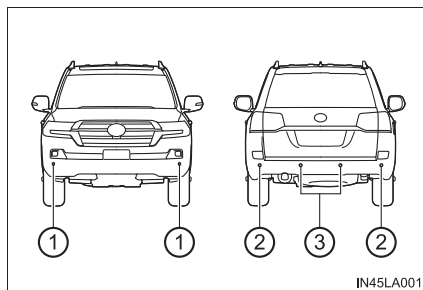

Переключатель системы помощи при парковке Toyota

Включение/выключение

Для включения системы нажмите переключатель. Загорается индикатор и подается звуковой сигнал, информирующие водителя о работе системы.

Для выключения системы нажмите переключатель еще раз.

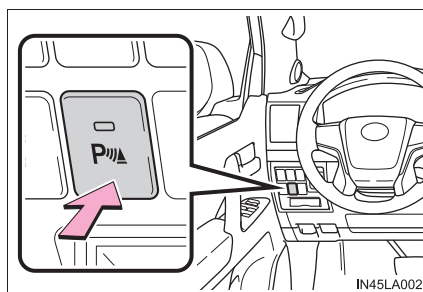

*: При наличии

Дисплей

Когда датчики обнаруживают препятствие, следующие индикатор или дисплеи информируют водителя о положении и расстоянии до препятствия.

► Многофункциональный дисплей (при наличии)

- ① Работа передних угловых датчиков
- ② Работа задних угловых датчиков
- ③ Работа задних центральных датчиков



► Экран навигационной или мультимедийной системы (при наличии)

- ① Отображение информации, полученной от системы помощи при парковке Toyota
- Когда система контроля области позади автомобиля*, монитор помощи при парковке Toyota* или система Multi-terrain Monitor* не отображается.

При обнаружении препятствия автоматически отображается графическое изображение. Экран можно настроить таким образом, чтобы графическое изображение не отображалось. (→стр. 389)



: Выберите для отключения звукового сигнала.

- ② Система помощи при парковке Toyota

- ③ Функция предупреждения водителя о наличии других автомобилей (при наличии)

Когда отображается система контроля области позади автомобиля*, монитор помощи при парковке Toyota* или система Multi-terrain Monitor*.

При обнаружении препятствия в верхнем углу экрана отображается упрощенное изображение.













*: При наличии



Отображение датчиков, расстояние до препятствия

■ Отображение расстояния

Датчики, которые обнаруживают препятствие, будут гореть или мигать.

Многофункциональный дисплей	Экран навигационной системы	Вставка	Приблизительное расстояние до препятствия	
			Угловой датчик	Задний центральный датчик
 (постоянная индикация)	 (постоянная индикация)	 (медленное мигание)	—	150–80 см
 (постоянная индикация)	 (постоянная индикация)	 (мигание)	60–45 см	80–65 см
 (постоянная индикация)	 (постоянная индикация)	 (частое мигание)	45–35 см	65–50 см
 (мигание)	 (постоянная индикация)	 (постоянная индикация)	Менее 35 см	Менее 50 см

■ Звуковой сигнал и расстояние до препятствия

При срабатывании датчиков подаются звуковые сигналы.

- По мере приближения автомобиля к препятствию частота звуковых сигналов увеличивается.

Когда автомобиль приближается к препятствию на указанное ниже расстояние, звуковой сигнал звучит непрерывно.

- Передние угловые датчики: приблизительно 35 см
- Задние центральные датчики: приблизительно 60 см
- Если одновременно обнаружены два или более препятствий, звуковая система реагирует на ближайшее из них. Если одно или оба препятствия окажутся ближе указанных выше расстояний, подается повторный длительный звуковой сигнал, затем частые звуковые сигналы.
- Громкость звучания сигналов можно регулировать. (→стр. 389)

Расстояние обнаружения для датчиков

- ① Приблизительно 150 см
- ② Приблизительно 60 см
- ③ Приблизительно 60 см

На диаграмме показано расстояние обнаружения для датчиков. Следует отметить, что датчики могут не обнаруживать препятствия, находящиеся слишком близко к автомобилю.

Расстояние обнаружения для датчиков зависит от формы препятствий и других параметров.

*: При наличии

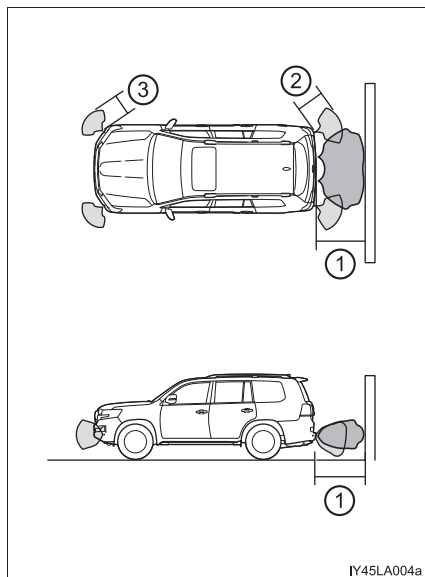

Настройка системы помощи при парковке Toyota

Громкость звукового сигнала и рабочие режимы экрана можно регулировать.

- 1 Нажмите кнопку “SETUP” мультимедийной или навигационной системы.
- 2 Выберите на экране “Настройка” пункт “Автомобиль”, затем “Настройки TOYOTA park assist”.
- 3 Выберите элемент.
 - 1 Громкость звукового сигнала можно настраивать.
 - 2 Для отображения информации системы помощи при парковке Toyota можно выбрать включение или отключение.
 - 3 Можно настроить отображение и звуковые сигналы передних или задних центральных датчиков.

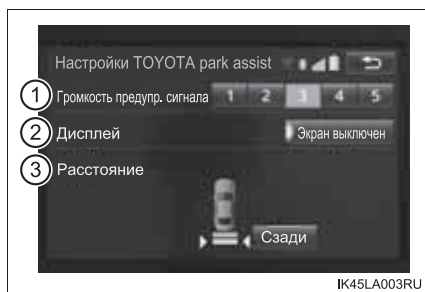

■ Систему помощи при парковке Toyota можно использовать, когда

- Передние угловые датчики:
 - Переключатель двигателя переведен в режим IGNITION ON.
 - Рычаг управления трансмиссией находится в любом положении, кроме P.
 - Скорость автомобиля не превышает приблизительно 10 км/ч.
- Задние угловые и задний центральный датчики:
 - Переключатель двигателя переведен в режим IGNITION ON.
 - Рычаг управления трансмиссией находится в положении R.

■ Отображение информации системы помощи при парковке Toyota



Если препятствие обнаруживается во время использования монитора помощи при парковке Toyota или системы Multi-terrain Monitor, в верхнем правом или левом углу экрана появляется предупреждающий индикатор, даже если отображение было выключено.

■ Информация об условиях работы датчиков обнаружения

- Зоны обнаружения датчиков ограничиваются областями около бампера автомобиля.
 - Определенные состояния автомобиля или окружающие условия могут неблагоприятно повлиять на способность датчика правильно обнаруживать препятствия. Ниже перечислены некоторые ситуации, в которых это может происходить.
 - Датчики покрыты грязью, снегом или льдом. (Устранить эту проблему может очистка датчиков.)
 - Обледенение датчика. (Эту проблему можно устранить путем отогревания зоны расположения датчика.)
В условиях очень холодной погоды, если датчик обледенел, экран может давать ненормальную индикацию, или же препятствия вообще могут не обнаруживаться.
 - Датчик чем-либо закрыт.
 - Автомобиль значительно наклонен на одну из сторон.
 - При движении по слишком ухабистой дороге, гравию, по траве или на склоне.
 - Шум вблизи автомобиля, вызванный использованием звуковых сигналов, двигателей мотоциклов, пневмоприводом тормозов больших автомобилей или другими сильными шумами, производящими ультразвуковые волны.
 - Вблизи автомобиля находится другой автомобиль, оборудованный датчиками помощи при парковке.
 - Датчик покрыт слоем водяной пыли или идет сильный дождь.
 - Автомобиль оснащен антенной беспроводной связи или штыревым указателем габаритов на бампере.
 - Установлены проушины для буксировки.
 - По бамперу или датчику был нанесен сильный удар.
 - Автомобиль приближается к высокому или криволинейному бордюру.
 - При сильном солнечном свете или на сильном холоде.
 - Обнаружение в области непосредственно под бамперами невозможно.
 - Если препятствия оказываются слишком близко к датчику.
 - Установлена подвеска, отличная от оригинальной подвески Toyota (подвеска с уменьшенным клиренсом и т.д.).
 - Могут не обнаруживаться люди, одетые в некоторые виды одежды.
- Помимо приведенных выше примеров, в некоторых случаях в зависимости от формы, свойств и других характеристик объектов расстояние до препятствия, показываемое датчиком, может быть меньше фактического расстояния.
- При определенных формах препятствия оно может быть не обнаружено датчиком. Обращайте особое внимание на следующие препятствия:
 - Провода, ограды, веревки и т.п.
 - Вата, снег и другие материалы, поглощающие звуковые волны
 - Предметы с острыми углами
 - Низкие препятствия
 - Высокие препятствия, верхняя часть которых направлена наружу в направлении Вашего автомобиля

- При использовании возможно возникновение указанных ниже ситуаций:
 - В зависимости от формы препятствия и других факторов радиус обнаружения может быть уменьшен или обнаружение станет вообще невозможным.
 - Если препятствия расположены слишком близко к датчику, они могут не обнаруживаться.
 - Возникнет небольшая пауза между обнаружением препятствия и появлением соответствующих индикаторов. Даже на низкой скорости имеется вероятность того, что препятствие окажется в пределах области обнаружения для датчика раньше, чем появятся соответствующие индикаторы и зазвучит соответствующий предупреждающий сигнал.
 - По мере приближения к тонким столбам или объектам, высота которых ниже высоты расположения датчика, они могут не обнаруживаться, даже если ранее эти объекты были обнаружены.
 - Могут возникнуть затруднения с восприятием звукового сигнала вследствие громкости аудиосистемы или шума воздуха, идущего от кондиционера.

■ В случае неисправности системы (автомобили с навигационной системой)

- Если на экране отображается значок , обратитесь к авторизованному дилеру или в ремонтную мастерскую Toyota либо в другую организацию, имеющую соответствующую квалификацию и оснащение.
- Если на экране отображается , очистите датчики мягкой тканью.

■ Если на многофункциональном дисплее отображается сообщение “Очистите датчик безоп. Парковки”

Датчик может быть покрыт грязью, снегом или льдом. В таких случаях, если система отключена от датчика, она должна вернуться в нормальное состояние.

В условиях очень холодной погоды, если датчик обледенел, экран может давать ненормальную индикацию, или же препятствия вообще могут не обнаруживаться. При оттаивании датчик вновь будет работать нормально.

■ Если на многофункциональном дисплее отображается сообщение “Неисправн. сист. безопас. парковки.”

В зависимости от неисправности датчика, устройство может работать неправильно. Автомобиль необходимо проверить у авторизованного дилера или в ремонтной мастерской Toyota либо в другой организации, имеющей соответствующую квалификацию и оснащение.

■ Персональная настройка

Можно изменять параметры громкости звукового сигнала.
(Персонально настраиваемые функции →стр. 920)

 **ПРЕДОСТЕРЕЖЕНИЕ!****■ При использовании системы помощи при парковке Toyota**

Соблюдайте следующие меры предосторожности.

Несоблюдение этих мер может привести к невозможности безопасного управления автомобилем и, как следствие, к аварии.

- Не используйте систему на скорости выше 10 км/ч.
- Области обнаружения для датчиков и время срабатывания ограничены. При движении проверьте зону вокруг автомобиля (особенно по бокам) на предмет безопасности и двигайтесь медленно, используя тормоза для управления скоростью автомобиля.
- Не устанавливайте аксессуары в областях обнаружения для датчиков.

 **ВНИМАНИЕ!****■ При использовании системы помощи при парковке Toyota**

В следующих ситуациях система может работать неправильно, например, вследствие неисправности датчика и т.д. Произведите осмотр автомобиля у авторизованного дилера или в ремонтной мастерской Toyota либо в другой организации, имеющей соответствующую квалификацию и оснащение.

- При включении системы помощи при парковке Toyota звуковой сигнал не подается.
- Если в области вокруг датчика присутствуют какие-либо факторы, приводящие к конфликту в системе, или область подвергается сильному внешнему воздействию.
- При ударе бампера о посторонний предмет.
- Несмотря на то что никаких препятствий не обнаружено, мигает индикатор работы системы помощи при парковке Toyota и звучит предупреждающий сигнал.
- Если индикатор отображается непрерывно без сопровождающего звукового сигнала.
- В случае ошибки индикации в первую очередь проверьте датчик. Если ошибка возникает даже при отсутствии льда, снега или грязи на датчике, возможна неисправность датчика.

■ При мойке автомобиля обратите внимание на следующее

Не направляйте на зону датчика сильную струю воды или пара. Это может привести к неполадкам в работе датчика.

Система контроля области позади автомобиля*

Система контроля области позади автомобиля помогает водителю, показывая на экране направляющие и вид позади автомобиля при движении задним ходом, например при парковке.

Приведенные в тексте примеры экранов служат лишь для иллюстрации и могут отличаться от изображения, фактически выводимого на экран.

Система контроля области позади автомобиля включается, когда рычаг управления трансмиссией находится в положении R.

Система контроля области позади автомобиля отключается, когда рычаг управления трансмиссией находится в любом положении, кроме R.

Если рычаг управления трансмиссией установлен в положение R и нажата любая кнопка режима (например, "MENU"), контроль области позади автомобиля отменяется и отображается экран режима, соответствующего нажатой кнопке.

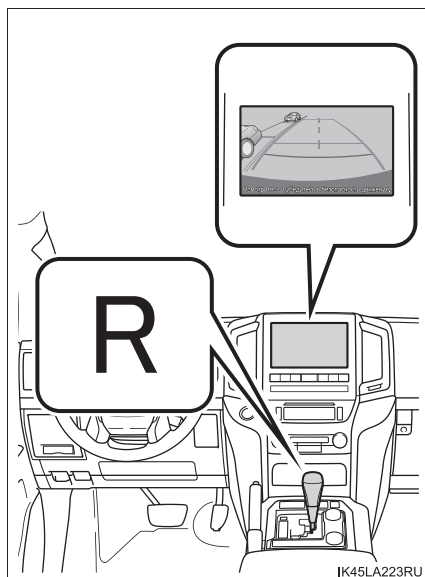

Использование системы контроля области позади автомобиля

■ Описание экрана

Экран системы контроля области позади автомобиля отображается, когда рычаг управления трансмиссией перемещается в положение R, а переключатель двигателя находится в режиме IGNITION ON.

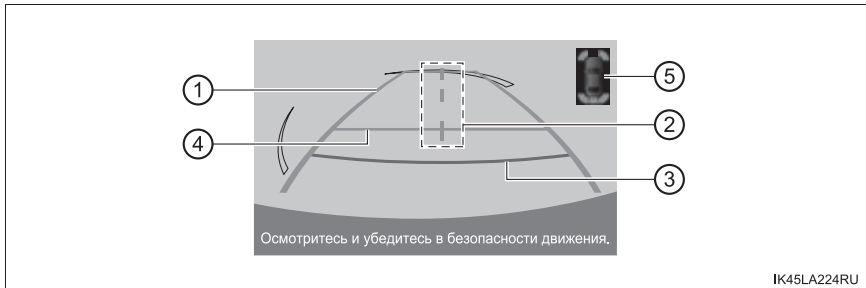

① Внешняя направляющая линия ширины автомобиля

Эта линия показывает предполагаемый путь, если автомобиль будет двигаться задним ходом прямо.

Отображаемая ширина больше, чем фактическая ширина автомобиля.

② Направляющая линия центра автомобиля

Эти линии показывают приблизительное положение центра автомобиля на земле.

③ Линия расстояния (красная)

Эта линия показывает расстояние позади автомобиля; точка расположена приблизительно в 0,5 метра от края бампера.

④ Линия расстояния (синяя)

Эта линия показывает расстояние позади автомобиля; точка расположена приблизительно в 1 метре от края бампера.

⑤ Отображение информации системы помощи при парковке Toyota (при наличии)

В случае обнаружения препятствия при включенной системе помощи при парковке Toyota в правом верхнем углу экрана отображается индикация.

Меры предосторожности при работе с системой контроля области позади автомобиля

■ Область, отображаемая на экране

Система контроля области позади автомобиля отображает область позади автомобиля от бампера.

Для настройки изображения на экране системы контроля области позади автомобиля см. “Руководство для владельца навигационной системы” или “Руководство для владельца навигационной и мультимедийной системы”.

- Отображаемая на экране область может изменяться в зависимости от положения автомобиля.
- Объекты, находящиеся вблизи угла бампера или под бампером, могут не отображаться.
- Камера оснащена специальным объективом. Расстояние, отображаемое на экране, отличается от фактического расстояния.
- Предметы, расположенные выше камеры, могут не отображаться на мониторе.
- Если автомобиль оснащен номерным знаком с задней подсветкой, она может создавать помехи при изображении.

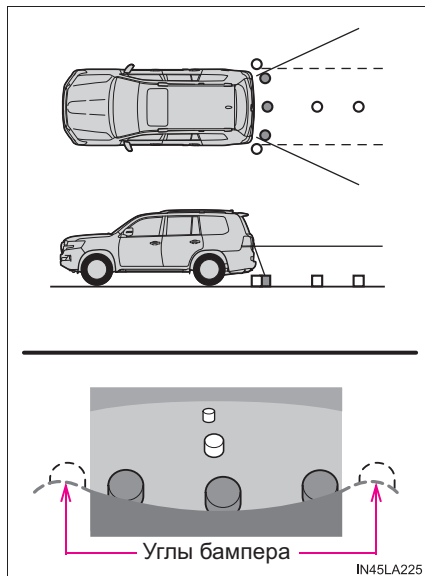

■ Видеокамера системы контроля области позади автомобиля

● Использование камеры

Если на объектив попала грязь или посторонние вещества (например, капли воды, снег, грязь и т.п.), камера не может передавать четкое изображение. В этом случае ополосните камеру большим количеством воды и протрите объектив камеры мягкой влажной тканью.

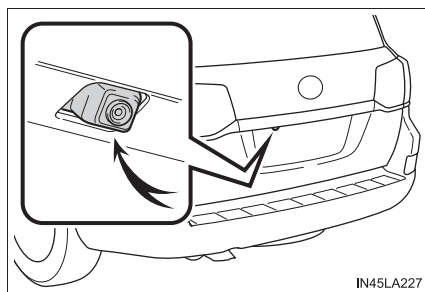

■ Различия между изображением на экране и фактической дорогой

Направляющие линии расстояния и внешние направляющие линии ширины автомобиля могут не быть параллельны разделительным линиям парковочного места, даже если на экране они выглядят параллельными. Обязательно проверяйте визуально.

Расстояния между внешними направляющими линиями ширины автомобиля и левой и правой разделительными линиями парковочного места могут быть разными, даже если на экране они выглядят одинаковыми. Обязательно проверяйте визуально.

Направляющие линии расстояния позволяют оценить расстояние на ровной поверхности дороги. В любой из указанных ниже ситуаций существует определенная погрешность между направляющими линиями на экране и реальным расстоянием/направлением на дороге.

- Если поверхность дороги за автомобилем резко поднимается вверх

Направляющие линии расстояния будут казаться расположенными ближе к автомобилю, чем фактическое расстояние. В связи с этим объекты кажутся расположенными дальше, чем в действительности. Таким же образом, существует погрешность в отображении направляющих по сравнению с реальным расстоянием/направлением на дороге.

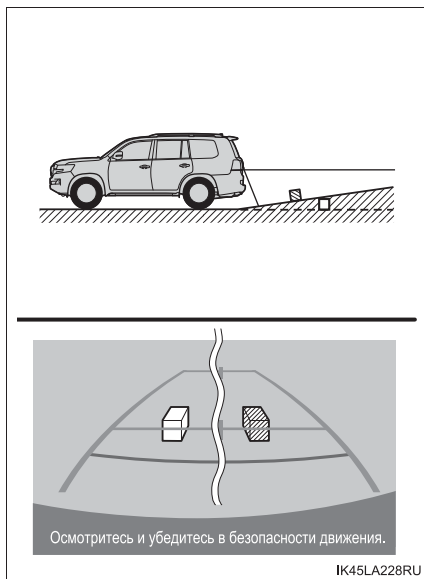

- Если поверхность дороги за автомобилем резко опускается вниз

Направляющие линии расстояния будут казаться расположенными дальше от автомобиля, чем фактическое расстояние. В связи с этим объекты кажутся расположенными ближе, чем в действительности. Таким же образом, существует погрешность в отображении направляющих по сравнению с реальным расстоянием/направлением на дороге.

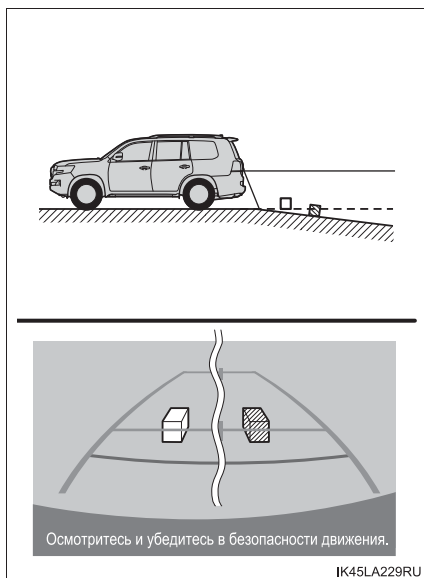

- Если какая-либо часть автомобиля просела

Если какая-либо сторона автомобиля просела из-за наличия пассажиров или распределения багажа, между направляющими линиями на экране и фактическим расстоянием/курсом на дороге возникает определенное различие.

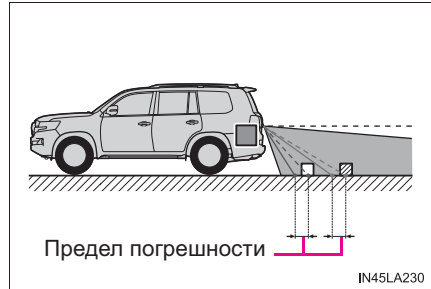

- При приближении к трехмерным объектам

Направляющие линии расстояния отображаются в соответствии с ровной поверхностью (какой является дорога). С помощью направляющих линий расстояния невозможно определить положение трехмерных объектов (например, автомобилей). При приближении к трехмерному объекту, который расширяется сверху (например, платформа грузовика), помните о следующем.

- Направляющие линии ширины автомобиля

Визуально контролируйте обстановку и область позади автомобиля. В приведенном на рисунке случае кажется, что грузовик находится за пределами направляющих линий ширины автомобиля и автомобиль, кажется, не должен задеть грузовик. Однако задняя часть грузовика может на самом деле пересекать направляющие линии ширины автомобиля. На самом деле при движении задним ходом в соответствии с направляющими линиями ширины автомобиля можно столкнуться с грузовиком.

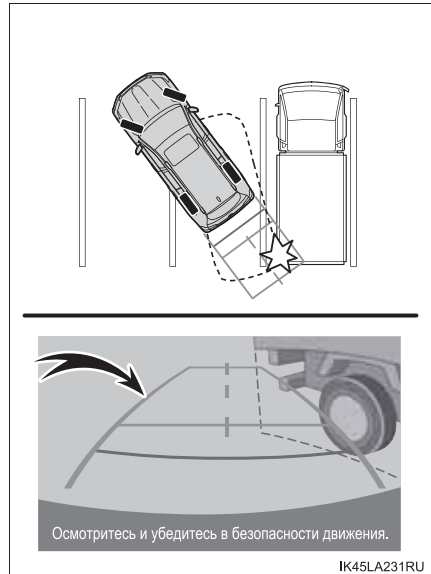

● Направляющие линии расстояния

Визуально контролируйте обстановку и область позади автомобиля. На экране кажется, что грузовик припаркован в точке ②. Однако в действительности, если проехать назад до точки ①, произойдет столкновение с грузовиком. На экране кажется, что самая близкая точка – это точка ①, а самая дальняя точка – точка ③. Однако на самом деле расстояние до точек ① и ③ одинаковое, а точка ② расположена дальше, чем точки ① и ③.

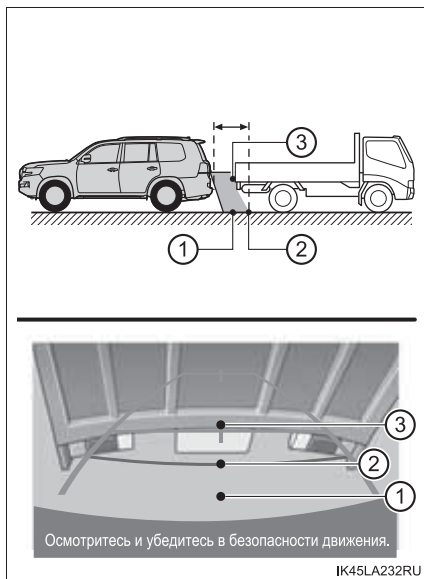

Что следует знать

■ При обнаружении каких-либо признаков

При обнаружении какого-либо из следующих признаков обратитесь к вероятной причине и способу устранения, затем проверьте результат.

Если признаки не удалось устранить с помощью предлагаемых мер, произведите проверку автомобиля у авторизованного дилера или в ремонтной мастерской Toyota либо в другой организации, имеющей соответствующую квалификацию и оснащение.

Вероятная причина	Способ устранения
<input type="checkbox"/> Изображение плохо видно	
<ul style="list-style-type: none"> • Автомобиль находится в темном месте • Температура около объектива слишком высока или слишком низка • Температура наружного воздуха является низкой • На камере имеются капли воды • Идет дождь или воздух имеет высокую влажность • На объектив камеры попало постороннее вещество (грязь и т.п.) • На камере имеются царапины • В камеру попадает прямой солнечный свет или свет фар • На автомобиль падает свет от флуоресцентных, натриевых или ртутных ламп и т.п. 	<p>В указанных случаях это не является неисправностью.</p> <p>При движении задним ходом контролируйте пространство вокруг автомобиля визуально. (Снова воспользуйтесь системой после улучшения условий.)</p> <p>Для настройки изображения на экране системы контроля области позади автомобиля см. “Руководство для владельца навигационной системы” или “Руководство для владельца навигационной и мультимедийной системы”.</p>
<input type="checkbox"/> Изображение смазано	
<p>На объектив попала грязь или посторонние вещества (например, капли воды, снег, грязь и т.п.).</p>	<p>Ополосните камеру большим количеством воды и протрите ее объектив мягкой влажной тканью.</p>
<input type="checkbox"/> Изображение неправильно совмещено	
<p>Имел место сильный удар по камере или окружающей ее области.</p>	<p>Автомобиль необходимо проверить у авторизованного дилера или в ремонтной мастерской Toyota либо в другой организации, имеющей соответствующую квалификацию и оснащение.</p>

Вероятная причина	Способ устранения
<input type="checkbox"/> Положение зафиксированных направляющих линий значительно отличается от правильного	
<p>Нарушено положение камеры.</p>	<p>Автомобиль необходимо проверить у авторизованного дилера или в ремонтной мастерской Toyota либо в другой организации, имеющей соответствующую квалификацию и оснащение.</p>
<ul style="list-style-type: none"> • Автомобиль наклонен (автомобиль сильно нагружен, давление в шине низкое вследствие прокола шины и т.д.) • Автомобиль находится на уклоне. 	<p>В указанных случаях это не является неисправностью.</p> <p>При движении задним ходом контролируйте пространство вокруг автомобиля визуально.</p>

⚠ ПРЕДОСТЕРЕЖЕНИЕ!**■ При использовании системы контроля области позади автомобиля**

Система контроля области позади автомобиля – это дополнительное устройство, предназначенное для помощи водителю при движении задним ходом. Перед началом движения задним ходом обязательно визуально проверяйте пространство позади и со всех сторон автомобиля.

Во избежание аварии, которая может привести к тяжелым травмам или гибели, соблюдайте следующие меры предосторожности.

- При движении задним ходом не полагайтесь только на систему контроля области позади автомобиля. Изображение и положение направляющих, отображаемое на экране, может отличаться от фактического. Будьте осторожны, как при движении задним ходом в обычном автомобиле.
- Медленно двигайтесь задним ходом, нажимая педаль тормоза для управления скоростью автомобиля.
- Приведенные здесь инструкции являются лишь рекомендациями. Момент времени начала и угол поворота рулевого колеса при парковке зависят от условий движения, состояния поверхности дороги, состояния автомобиля и т.п. Следует полностью осознавать это до начала использования системы контроля области позади автомобиля.
- Перед началом парковки обязательно убедитесь в том, что для Вашего автомобиля имеется достаточно места.
- Не используйте систему контроля области позади автомобиля в следующих случаях:
 - На обледенелых или скользких дорогах или в снегу
 - При использовании цепей противоскольжения
 - При неполностью закрытой двери багажного отделения
 - На наклонных или искривленных участках дорог, например на поворотах или на склонах.
- При низких температурах экран может выглядеть темным или изображение может быть бледным. При движении автомобиля изображение может искажаться или его будет не видно на экране. Перед выполнением маневра обязательно визуально и при помощи зеркала проверьте область за автомобилем и вокруг него.
- В случае изменения размера шин положение направляющих линий на экране может измениться.
- Камера оснащена специальным объективом. Расстояния между объектами и пешеходами на выводимом на экран изображении отличается от фактических расстояний. (→стр. 396)

**ВНИМАНИЕ!****■ Как пользоваться камерой**

- Система контроля области позади автомобиля может работать неверно в следующих случаях.
 - Если задняя часть автомобиля повреждена, могут измениться положение и угол крепления камеры.
 - Так как камера имеет водонепроницаемую конструкцию, не снимайте, не разбирайте и не модифицируйте ее. Это может привести к неправильной работе.
 - При чистке объектива камеры ополосните камеру большим количеством воды и протрите ее мягкой влажной тканью. Не трите объектив камеры с большим усилием: несоблюдение этих мер может привести к тому, что объектив камеры будет поцарапан и будет невозможно передавать четкое изображение.
 - Не допускайте попадания на камеру органических растворителей, автомобильного воска, средств для окон или покрытий для стекла. Как можно скорее протрите камеру в случае их попадания.
 - При резком изменении температуры, например при поливании автомобиля горячей водой в холодную погоду, система может работать неправильно.
 - При мойке автомобиля не допускайте попадания сильных струй воды на камеру или зону камеры. Это может привести к неполадкам в работе камеры.
 - Если камера используется при свете флуоресцентных, натриевых или ртутных ламп и т.п., источники света и освещенные области могут выглядеть мерцающими.
- Не подвергайте камеру сильным ударам, так как это может привести к неполадкам. В этом случае автомобиль необходимо незамедлительно проверить у авторизованного дилера или в ремонтной мастерской Toyota либо в другой организации, имеющей соответствующую квалификацию и оснащение.

Монитор помощи при парковке Toyota*

Монитор помощи при парковке помогает водителю, показывая область позади автомобиля во время движения задним ходом (например, при парковке).

Монитор помощи при парковке помогает в 2 приведенных ниже ситуациях движения задним ходом:

- Перпендикулярная парковка (в гараже и т.д.)
- Параллельная парковка (парковка на краю дороги и т.д.)

Приведенные в тексте примеры экранов служат лишь для иллюстрации и могут отличаться от изображения, фактически выводимого на экран.

Монитор помощи при парковке включается, когда рычаг управления трансмиссией находится в положении R.

Монитор помощи при парковке отключается, когда рычаг управления трансмиссией находится в любом положении, кроме R.

Если рычаг управления трансмиссией установлен в положение R и нажата любая кнопка режима (например, "MENU"), монитор помощи при парковке отменяется и отображается экран режима, соответствующего нажатой кнопке.

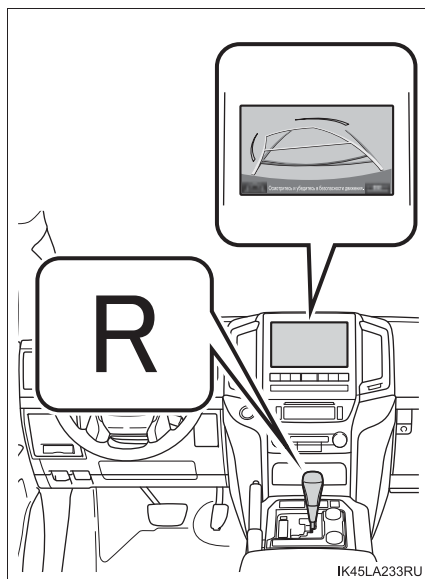

Использование монитора помощи при парковке Toyota

■ Индикация на экране

Экран монитора помощи при парковке отображается, когда рычаг управления трансмиссией перемещается в положение R, а переключатель двигателя находится в режиме IGNITION ON.

Сначала на мониторе помощи при парковке отображается последний использовавшийся режим парковки.

▶ Перпендикулярная парковка

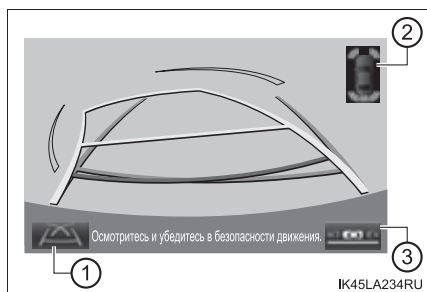

▶ Параллельная парковка

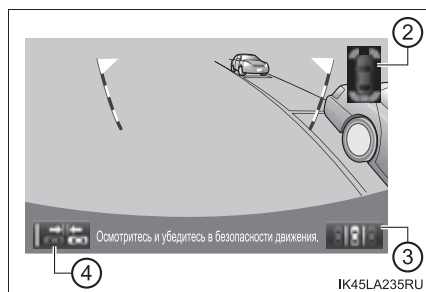

- ① Экранная кнопка переключения режима отображения
Служит для переключения режима отображения. (→стр. 406)
- ② Отображение информации системы помощи при парковке Toyota
В случае обнаружения препятствия при включенной системе помощи при парковке Toyota в правом верхнем углу экрана отображается индикация.
- ③ Экранная кнопка переключения режима парковки
Служит для переключения режима парковки (между экранами помощи при перпендикулярной и параллельной парковке)
- ④ Кнопка включения-выключения режима парковки в узком месте
Служит для включения и выключения режима парковки в узком месте. (→стр. 420)

■ Использование системы при перпендикулярной парковке

При перпендикулярной парковке (например, при парковке в гараже) используйте один из следующих режимов.

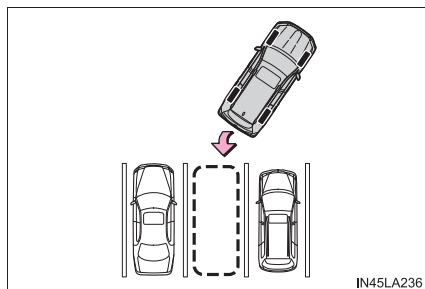

При каждом выборе экранной кнопки переключения режима отображения режим переключается в указанном ниже порядке:

Режим отображения
линий намеченного
курса



Режим отображения
направляющей
линии помощи при
парковке



Режим отображения
направляющих
линий расстояния

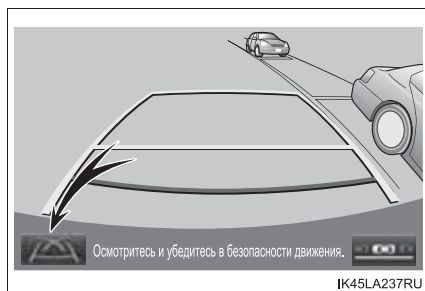

- Режим отображения линий намеченного курса (→стр. 409)

Отображаются линии намеченного курса, которые перемещаются в соответствии с поворотом рулевого колеса.

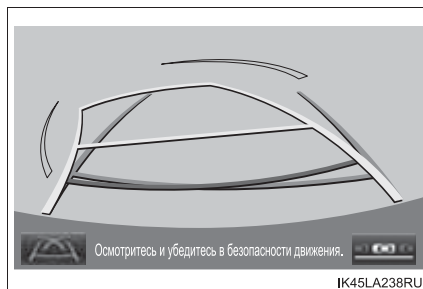

- Режим отображения направляющей линии помощи при парковке (→стр. 411)

Отображаются точки возврата рулевого колеса (направляющие линии помощи при парковке).

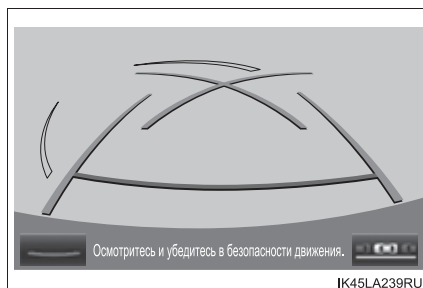

- Режим отображения направляющих линий расстояния

Отображаются только направляющие линии расстояния.

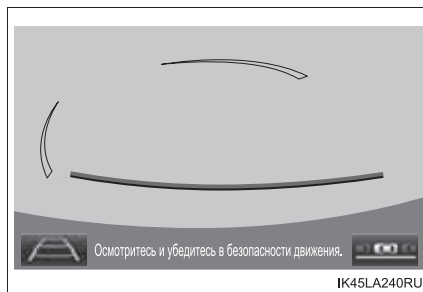

■ Использование системы при параллельной парковке

Индикация на экране и звуковые сигналы указывают приблизительные места, в которых требуется вращать рулевое колесо при параллельной парковке. Если место, на котором требуется припарковать автомобиль, уже обычного, можно использовать режим парковки в узком месте.

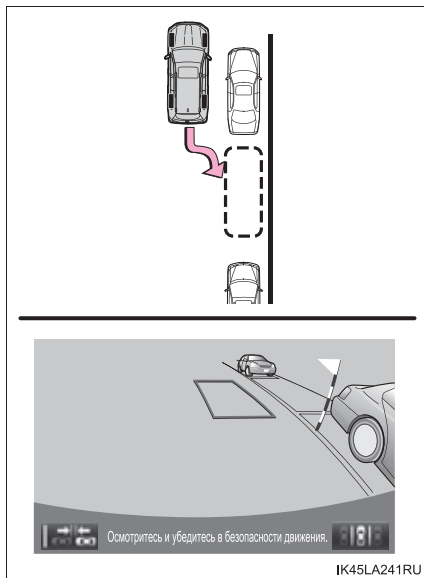

При каждом выборе экранной кнопки включения-выключения режима парковки в узком месте производится переключение между режимом парковки в узком месте и обычным режимом.

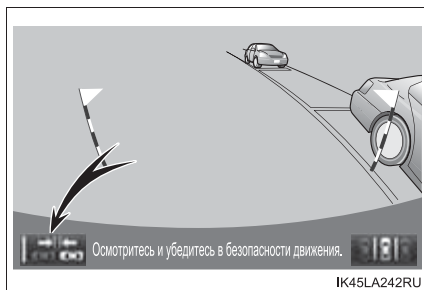

■ Переключения экрана режима парковки

При каждом выборе экранной кнопки переключения режима парковки производится переключение в режим перпендикулярной или параллельной парковки.

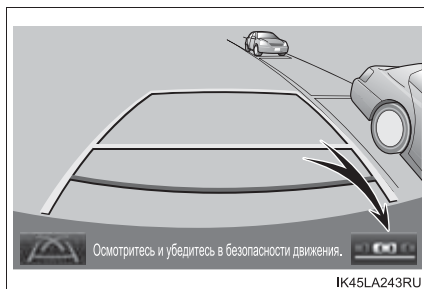

Перпендикулярная парковка (режим отображения линий намеченного курса)

■ Описание экрана

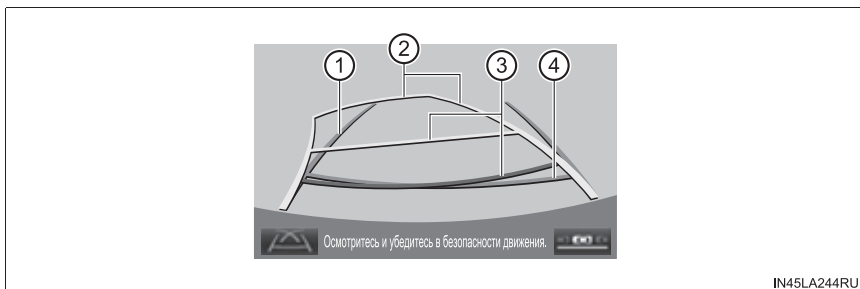

IN45LA244RU

① Внешняя направляющая линия ширины автомобиля

Эта линия показывает предполагаемый путь, если автомобиль будет двигаться задним ходом прямо.

Отображаемая ширина больше, чем фактическая ширина автомобиля.

Если рулевое колесо находится в центральном положении, эта линия совпадает с линиями намеченного курса.

② Линии намеченного курса

Эти линии показывают намеченный курс при повороте рулевого колеса.

③ Направляющая линия расстояния

Эта линия перемещается вместе с линиями намеченного курса синхронно с поворотом рулевого колеса. Линия показывает точки, расположенные на расстоянии приблизительно 0,5 м (красная) и приблизительно 1 м (желтая) от центра края бампера.

④ Направляющая линия расстояния

Эта линия показывает расстояние позади автомобиля; точка расположена приблизительно в 0,5 м (синяя) от края бампера.

■ Порядок парковки

При парковке с места, расположенного с другой стороны относительно места, описываемого в приведенной ниже процедуре, направление вращения рулевого колеса будет обратным.

1 Установите рычаг управления трансмиссией в положение R.

2 Поворачивайте рулевое колесо таким образом, чтобы линии намеченного курса находились в пределах пространства для парковки, и медленно двигайтесь задним ходом.

① Парковочное место

② Линии намеченного курса

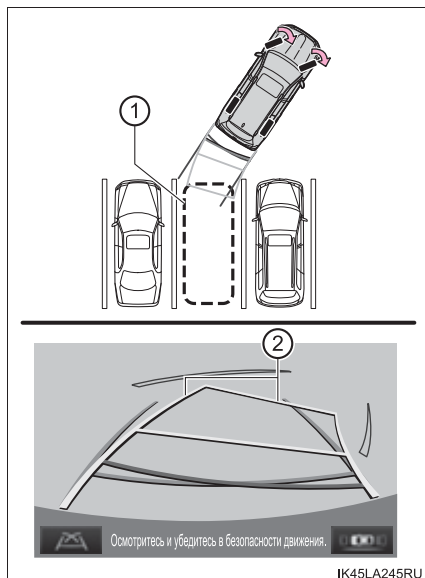

3 Когда задняя часть автомобиля окажется на парковочном месте, поверните рулевое колесо таким образом, чтобы внешние направляющие линии ширины автомобиля находились между левой и правой разделительными линиями парковочного места.

③ Внешняя направляющая линия ширины автомобиля

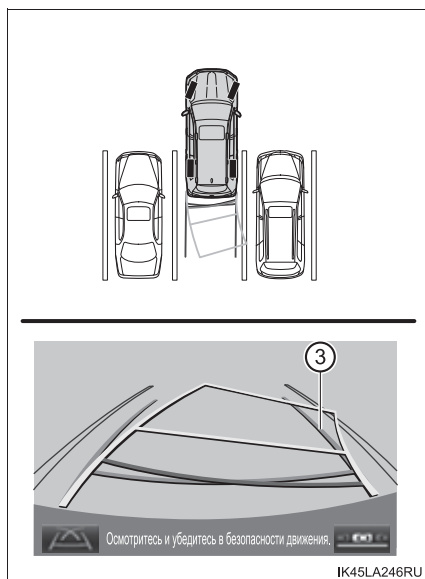

- 4 Когда внешние направляющие линии ширины автомобиля и линии разметки парковочного места станут параллельны, установите руль в центральное положение и медленно двигайтесь задним ходом, пока автомобиль полностью не заедет на парковочное место.
- 5 Остановите автомобиль в требуемом месте и завершите парковку.

Перпендикулярная парковка (режим отображения направляющей линии помощи при парковке)

■ Описание экрана

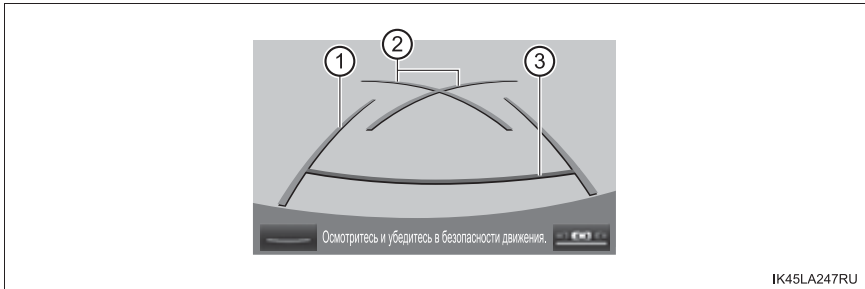

- 1 Внешние направляющие линии ширины автомобиля
Эти линии показывают предполагаемый путь, если автомобиль будет двигаться задним ходом прямо. Отображаемая ширина больше фактической ширины автомобиля.
- 2 Направляющие линии помощи при парковке
Эти линии показывают путь позади автомобиля при самом крутом возможном повороте.
Эти линии также показывают приблизительное положение рулевого колеса при парковке.
- 3 Направляющая линия расстояния
Эта линия (красная) указывает положение на расстоянии приблизительно 0,5 м за задним бампером автомобиля.

■ Порядок парковки

При парковке с места, расположенного с другой стороны относительно места, описываемого в приведенной ниже процедуре, направление вращения рулевого колеса будет обратным.

1 Установите рычаг управления трансмиссией в положение R.

2 Двигайтесь задним ходом, пока направляющая линия помощи при парковке не совместится с краем левой разделительной линии парковочного места.

① Направляющая линия помощи при парковке

② Разделительная линия парковочного места

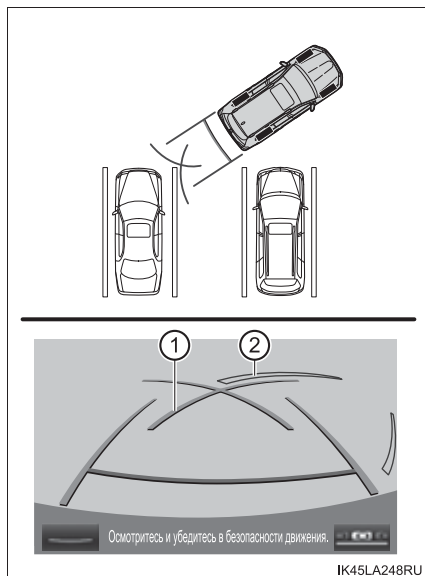

3 Поверните рулевое колесо вправо до упора и медленно двигайтесь назад.

4 Когда автомобиль станет параллелен парковочному месту, установите руль в центральное положение и медленно двигайтесь задним ходом, пока автомобиль полностью не заедет на парковочное место.

5 Остановите автомобиль в требуемом месте и завершите парковку.

Параллельная парковка

■ Порядок перемещения автомобиля

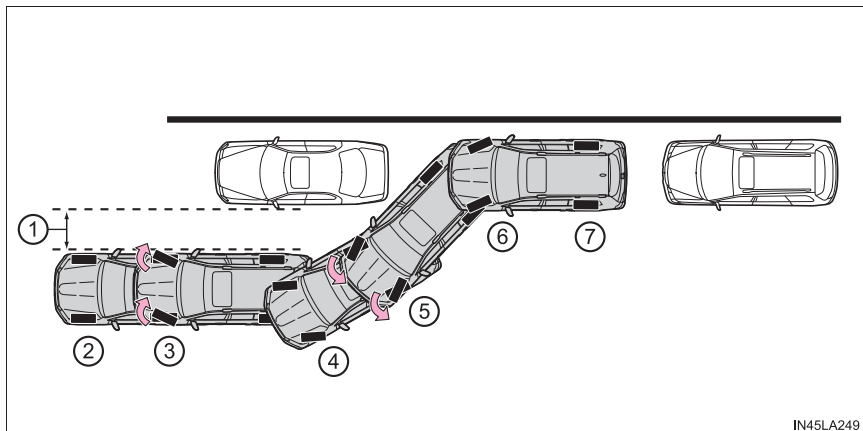

IN45LA249

- ① Прибл. 1 м
- ② Двигаясь параллельно краю дороги, остановите автомобиль на расстоянии приблизительно 1 м от припаркованного автомобиля (пункт **1** раздела “Порядок парковки”).
- ③ Двигайтесь задним ходом, пока черно-желтая вертикальная линия на экране не будет лишь чуть-чуть касаться заднего края припаркованного автомобиля. Затем остановите автомобиль (пункт **4** раздела “Порядок парковки”).
При неподвижном автомобиле поворачивайте рулевое колесо, пока синий контур не окажется на требуемом парковочном месте, затем двигайтесь назад, удерживая рулевое колесо в этом положении (пункт **5** раздела “Порядок парковки”).
- ④ Отображается синяя кривая. Держа рулевое колесо в том же положении, двигайтесь назад, пока синяя кривая не коснется правого угла требуемого парковочного места (пункт **7** раздела “Порядок парковки”).
- ⑤ Когда линия коснется правого угла парковочного места, до упора поверните руль в противоположном направлении (пункт **8** раздела “Порядок парковки”).
- ⑥ Держа рулевое колесо в этом положении и контролируя ситуацию вокруг автомобиля визуально и с помощью зеркал, двигайтесь задним ходом, ориентируясь на направляющие линии расстояния и т.п. (пункт **9** раздела “Порядок парковки”).

- ⑦ Когда автомобиль окажется приблизительно в требуемом положении парковки, работа функции помощи при параллельной парковке завершена (пункт ⑩ раздела “Порядок парковки”).

■ Порядок парковки

На приведенных здесь рисунках проиллюстрирована процедура парковки правой стороной. При парковке левой стороной автомобиля во всех указаниях следует заменить “лево” на “право”, и наоборот.

- ① Остановите автомобиль в указанном ниже положении и установите рулевое колесо прямо.

- ① Приблизительно половина длины автомобиля
- ② Предполагаемое место парковки
- ③ Прибл. 1 м
- ④ Припаркованный автомобиль
- ⑤ Ваш автомобиль

Положение, в котором автомобиль параллелен дороге (или краю дороги) и в котором расстояние между Вашим и припаркованным автомобилями составляет приблизительно 1 м

Положение, в котором Ваш автомобиль находится впереди припаркованного автомобиля приблизительно на половину своей длины

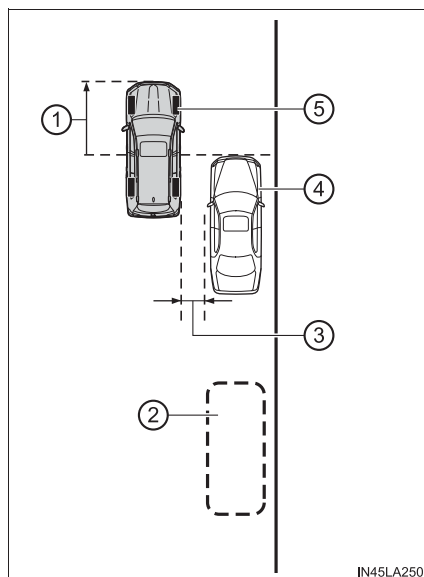

- ② Установите рычаг управления трансмиссией в положение R.
- ③ Убедитесь, что на мониторе отображается часть припаркованного автомобиля позади его задних колес, и выберите . Если эта область не отображается, продвиньтесь вперед.

- 4 Держа рулевое колесо прямо, медленно двигайтесь задним ходом в положение, в котором черно-желтая вертикальная линия чуть-чуть касается заднего края припаркованного автомобиля. Остановите автомобиль.

- ① Черно-желтая вертикальная линия
- ② Двигайтесь задним ходом до этого положения

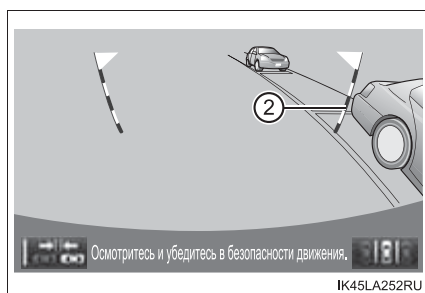
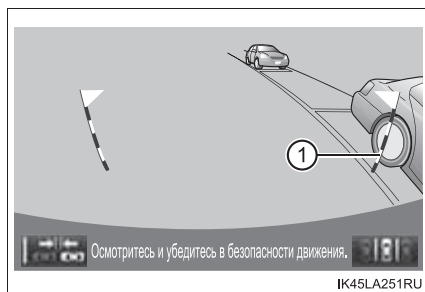

- 5 При неподвижном автомобиле поворачивайте рулевое колесо, пока синий контур не окажется на требуемом месте парковки.

- ① Синий контур
- ② Черно-желтая вертикальная линия
- ③ Выносная линия

Если отображается выносная линия, выходящая из синего контура, система помощи при параллельной парковке работоспособна.

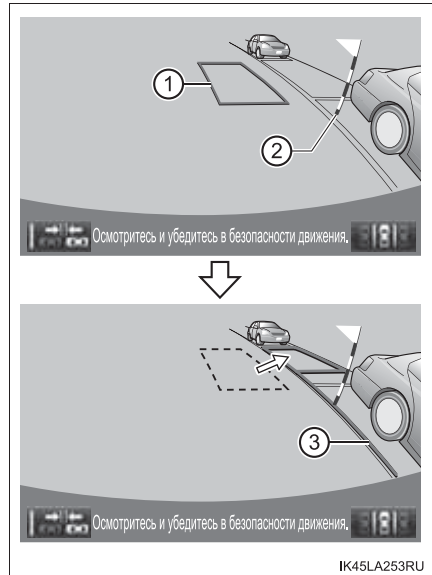

- ④ Поверните рулевое колесо вправо
- ⑤ Черно-желтая вертикальная линия
- ⑥ Синий контур

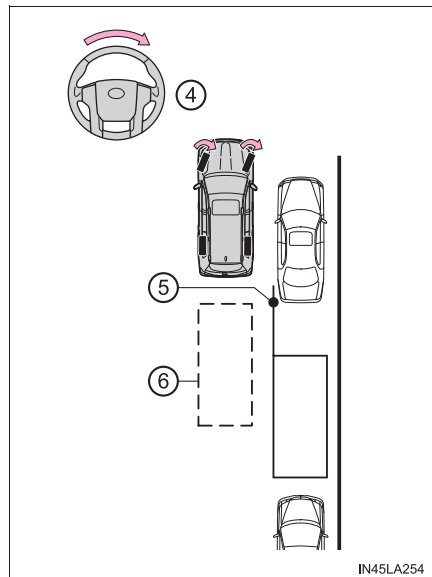

- 6 Держите рулевое колесо в текущем положении и двигайтесь назад.

При движении задним ходом будьте осторожны, чтобы не столкнуться с препятствиями передним правым краем автомобиля. Двигайтесь задним ходом медленно.

- 7 На экране появится синяя кривая. Держите рулевое колесо в текущем положении и медленно двигайтесь назад. Остановитесь, когда синяя кривая совместится с углом требуемого места парковки.

① Синяя кривая

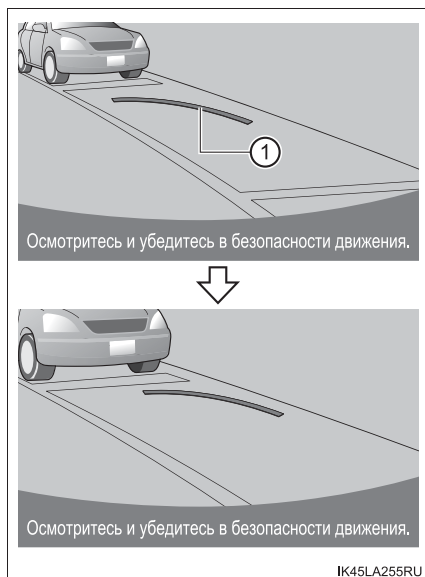

② Двигайтесь назад, держа рулевое колесо в текущем положении

③ Синяя кривая

④ Синяя кривая совмещается здесь с углом

Если двигаться задним ходом слишком быстро, можно потерять синхронизацию с системой помощи при параллельной парковке.

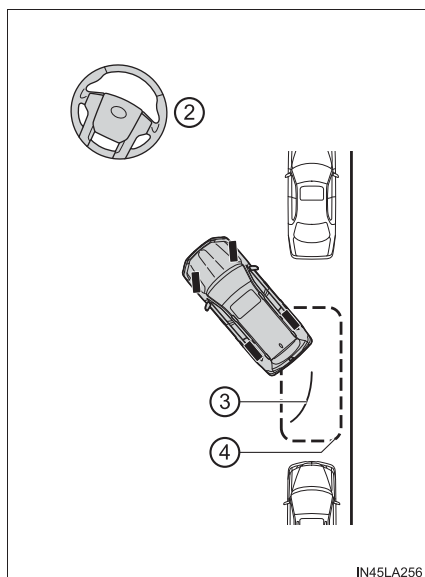

- 8 При остановленном автомобиле поверните рулевое колесо до упора влево.

Во время вращения рулевого колеса автомобиль обязательно должен быть неподвижен.

- 9 Когда произойдет смена экрана, двигайтесь задним ходом, держа рулевое колесо в текущем положении.

При движении задним ходом будьте осторожны, чтобы не столкнуться с препятствиями передним правым краем автомобиля. Двигайтесь задним ходом медленно.

- 10 Когда автомобиль будет параллелен дороге или бордюру, установите рулевое колесо прямо.

Контролируя ситуацию вокруг автомобиля визуально и с помощью зеркал, двигайтесь задним ходом, ориентируясь на направляющие линии расстояния, затем остановитесь.

Когда автомобиль окажется приблизительно в требуемом положении парковки, работа функции помощи при параллельной парковке завершена.

- Сведения о режиме помощи при параллельной парковке
 - Если двигаться задним ходом очень медленно, указания по параллельной парковке могут не выдаваться.
 - При открывании двери багажного отделения во время указаний по параллельной парковке функция помощи при параллельной парковке будет отменена. Остановите автомобиль, выведите рычаг управления трансмиссией из положения R и начните парковку с шага 1.

- Отмена помощи при параллельной парковке

Выберите .

- Автомобили с системой помощи при парковке Toyota

Если при попытке парковки на парковочном месте, расположенном слева, система помощи при парковке Toyota обнаружит какой-либо объект, черно-желтая вертикальная линия может быть перекрыта индикацией системы помощи при парковке Toyota. В таком случае выключите переключатель системы помощи при парковке Toyota (→стр. 384) и управляйте автомобилем, контролируя безопасность ситуации вокруг автомобиля визуально и при помощи зеркал. После завершения операции включите переключатель

- При появлении сообщения “Слишком сильно выкручен руль, выкрутите его обратно.”

Рулевое колесо повернуто слишком сильно, работа системы невозможна. Верните рулевое колесо в исходное положение.

Если сообщение появилось до того, как контур был размещен на требуемом месте парковки, автомобиль может находиться слишком далеко от бордюра. Убедитесь в том, что расстояние между Вашим и припаркованным автомобилями составляет приблизительно 1 м.

■ Режим парковки в узком месте

Если место, на котором требуется припарковать автомобиль, уже обычного, можно использовать режим парковки в узком месте.

- ① Обычный режим
- ② Режим парковки в узком месте

Если при выбранном режиме парковки в узком месте монитор помощи при парковке был отменен и был выключен переключатель двигателя, при повторном выборе режима помощи при параллельной парковке сначала отображается предупреждающее сообщение.

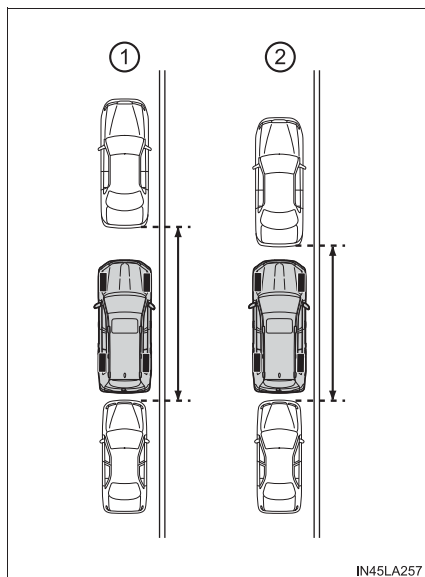

IN45LA257

● Использование режима парковки в узком месте

- 1 В режиме помощи при параллельной парковке выберите кнопку

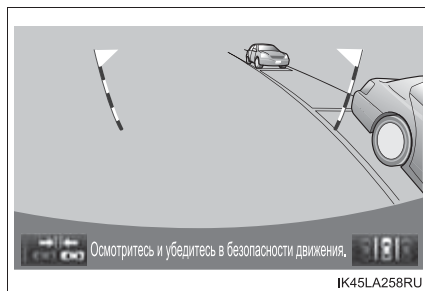

- 2 Ознакомьтесь с предостережением на экране предупреждения. Если Вы согласны, выберите “Согласен”. Для отмены режима парковки в узком месте выберите кнопку



- 3 Когда система работает в режиме парковки в узком месте, горит индикатор



Для переключения системы в обычный режим снова выберите кнопку

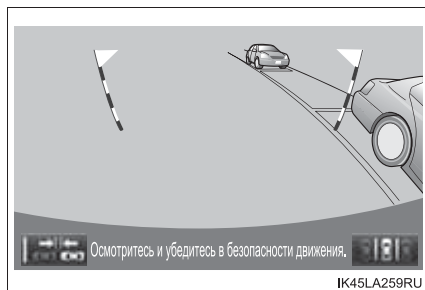

Меры предосторожности при использовании монитора помощи при парковке Toyota

■ Область, отображаемая на экране

На мониторе помощи при парковке отображается вид области позади автомобиля от бампера.

Для настройки изображения на экране системы контроля области позади автомобиля см. “Руководство для владельца навигационной системы” или “Руководство для владельца навигационной и мультимедийной системы”.

- Отображаемая на экране область может изменяться в зависимости от положения автомобиля.
- Объекты, которые находятся вблизи любого из углов бампера или под бампером, на экране не видны.
- Камера оснащена специальным объективом. Расстояние, отображаемое на экране, отличается от фактического расстояния.
- Предметы, расположенные выше камеры, могут не отображаться на мониторе.
- Если автомобиль оснащен номерным знаком с задней подсветкой, она может создавать помехи при изображении.

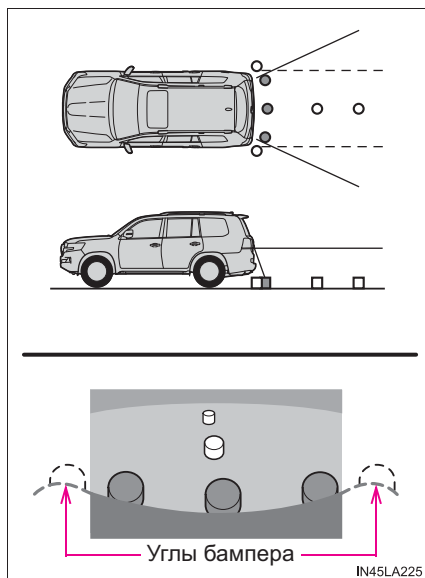

■ Камера монитора помощи при парковке Toyota

● Использование камеры

Если на объектив попала грязь или посторонние вещества (например, капли воды, снег, грязь и т.п.), камера не может передавать четкое изображение. В этом случае ополосните камеру большим количеством воды и протрите объектив камеры мягкой влажной тканью.

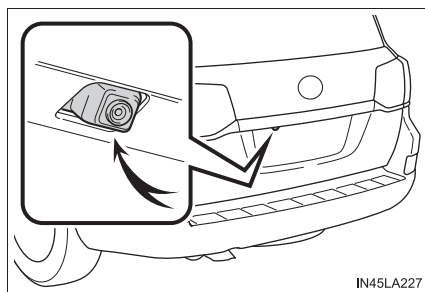

■ Различия между изображением на экране и фактической дорогой

Направляющие линии расстояния и внешние направляющие линии ширины автомобиля могут не быть параллельны разделительным линиям парковочного места, даже если на экране они выглядят параллельными. Обязательно проверяйте визуально.

Расстояния между внешними направляющими линиями ширины автомобиля и левой и правой разделительными линиями парковочного места могут быть разными, даже если на экране они выглядят одинаковыми. Обязательно проверяйте визуально.

Направляющие линии расстояния позволяют оценить расстояние на ровной поверхности дороги. В любой из указанных ниже ситуаций существует определенная погрешность между направляющими линиями на экране и реальным расстоянием/направлением на дороге.

- Если поверхность дороги за автомобилем резко поднимается вверх

Направляющие линии расстояния будут казаться расположенными ближе к автомобилю, чем фактическое расстояние. В связи с этим объекты кажутся расположенными дальше, чем в действительности. Аналогичным образом имеются различия между направляющими линиями и фактическим расстоянием/курсом на дороге.

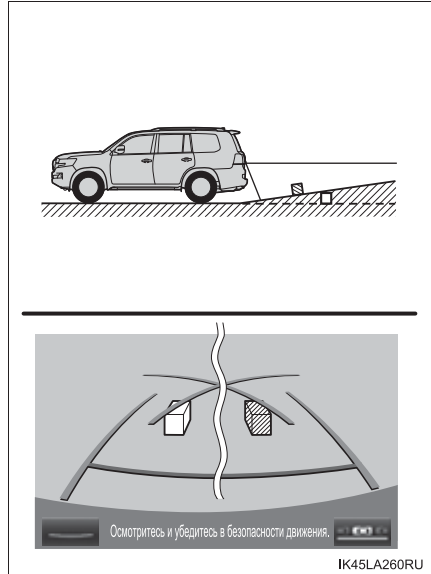

- Если поверхность дороги за автомобилем резко опускается вниз

Направляющие линии расстояния будут казаться расположенными дальше от автомобиля, чем фактическое расстояние. В связи с этим объекты кажутся расположенными ближе, чем в действительности. Аналогичным образом имеются различия между направляющими линиями и фактическим расстоянием/курсом на дороге.

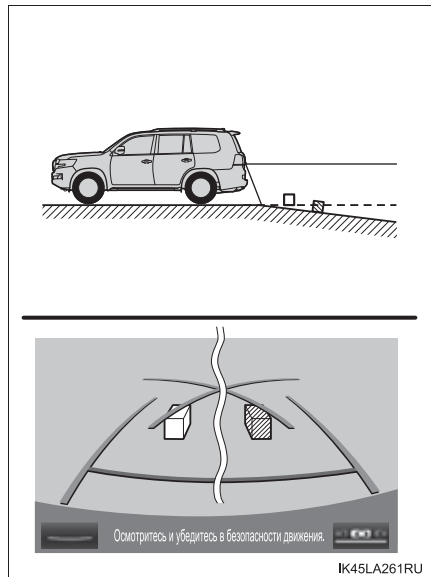

- Если какая-либо часть автомобиля просела

Если какая-либо сторона автомобиля просела из-за наличия пассажиров или распределения багажа, между направляющими линиями на экране и фактическим расстоянием/курсом на дороге возникает определенное различие.

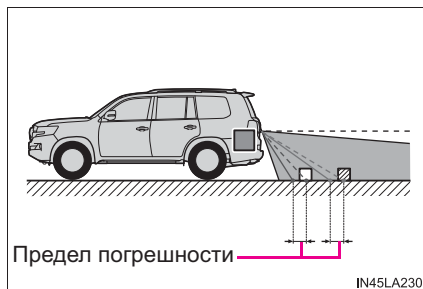

- При приближении к трехмерным объектам

Линии намеченного курса отображаются в соответствии с ровной поверхностью (какой является дорога). С помощью линий намеченного курса и направляющих линий расстояния невозможно определить положение трехмерных объектов (например, автомобилей). При приближении к трехмерному объекту, который расширяется сверху (например, платформа грузовика), помните о следующем.

- Линии намеченного курса

Визуально контролируйте обстановку и область позади автомобиля. В приведенном на рисунке случае кажется, что грузовик находится за пределами линий намеченного курса и автомобиль вроде бы не должен задеть грузовик. Однако задняя часть грузовика может на самом деле пересекать линии намеченного курса. В действительности если поехать назад так, как показано линиями намеченного курса, автомобиль может столкнуться с грузовиком.

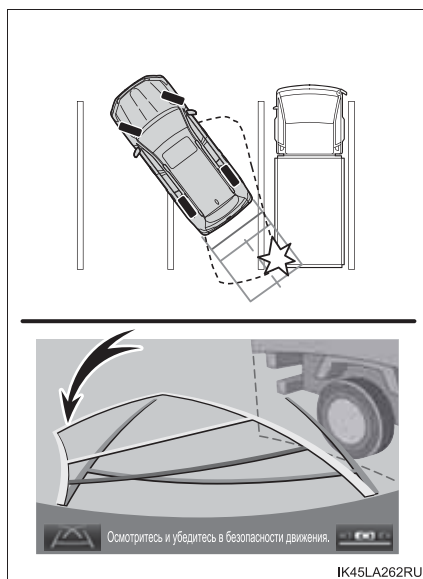

● Направляющие линии расстояния

Визуально контролируйте обстановку и область позади автомобиля. На экране кажется, что грузовик припаркован в точке ②. Однако в действительности, если проехать назад до точки ①, произойдет столкновение с грузовиком. На экране кажется, что самая близкая точка – это точка ①, а самая дальняя точка – точка ③. Однако на самом деле расстояние до точек ① и ③ одинаковое, а точка ② расположена дальше, чем точки ① и ③.

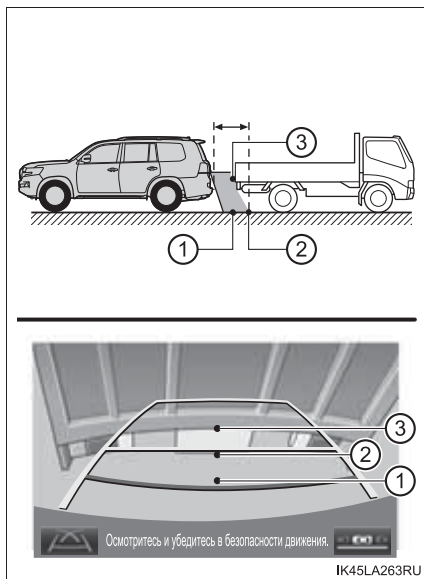

Что следует знать

■ При обнаружении каких-либо признаков

При обнаружении какого-либо из следующих признаков обратитесь к вероятной причине и способу устранения, затем проверьте результат.

Если признаки не удалось устранить с помощью предлагаемых мер, произведите проверку автомобиля у авторизованного дилера или в ремонтной мастерской Toyota либо в другой организации, имеющей соответствующую квалификацию и оснащение.

Вероятная причина	Способ устранения
<input type="checkbox"/> Изображение плохо видно	
<ul style="list-style-type: none"> • Автомобиль находится в темном месте • Температура около объектива слишком высока или слишком низка • Температура наружного воздуха является низкой • На камере имеются капли воды • Идет дождь или воздух имеет высокую влажность • На объектив камеры попало постороннее вещество (грязь и т.п.) • На камере имеются царапины • В камеру попадает прямой солнечный свет или свет фар • На автомобиль падает свет от флуоресцентных, натриевых или ртутных ламп и т.п. 	<p>В указанных случаях это не является неисправностью.</p> <p>При движении задним ходом контролируйте пространство вокруг автомобиля визуально. (Снова воспользуйтесь системой после улучшения условий.)</p> <p>Для настройки изображения на экране системы контроля области позади автомобиля см. “Руководство для владельца навигационной системы” или “Руководство для владельца навигационной и мультимедийной системы”.</p>
<input type="checkbox"/> Изображение смазано	
<p>На объектив попала грязь или посторонние вещества (например, капли воды, снег, грязь и т.п.).</p>	<p>Ополосните камеру большим количеством воды и протрите ее объектив мягкой влажной тканью.</p>
<input type="checkbox"/> Изображение неправильно совмещено	
<p>Имел место сильный удар по камере или окружающей ее области.</p>	<p>Автомобиль необходимо проверить у авторизованного дилера или в ремонтной мастерской Toyota либо в другой организации, имеющей соответствующую квалификацию и оснащение.</p>

Вероятная причина	Способ устранения
<input type="checkbox"/> Положение направляющих линий значительно отличается от правильного	
Нарушено положение камеры.	Автомобиль необходимо проверить у авторизованного дилера или в ремонтной мастерской Toyota либо в другой организации, имеющей соответствующую квалификацию и оснащение.
<ul style="list-style-type: none"> • Автомобиль наклонен (автомобиль сильно нагружен, давление в шине низкое вследствие прокола шины и т.д.) • Автомобиль находится на уклоне. 	В указанных случаях это не является неисправностью. При движении задним ходом контролируйте пространство вокруг автомобиля визуально.
<input type="checkbox"/> Линии намеченного курса перемещаются, хотя рулевое колесо стоит прямо	
Имеется неисправность в сигналах, поступающих с датчика рулевого управления.	Автомобиль необходимо проверить у авторизованного дилера или в ремонтной мастерской Toyota либо в другой организации, имеющей соответствующую квалификацию и оснащение.
<input type="checkbox"/> Направляющие линии не отображаются	
Дверь багажного отделения открыта.	Закройте дверь багажного отделения. Если неполадка не устранена, обратитесь к авторизованному дилеру или в ремонтную мастерскую Toyota либо к другой организации, имеющей соответствующую квалификацию и оснащение.
<input type="checkbox"/> Отображается сообщение “Запуск системы.”	
<ul style="list-style-type: none"> • Аккумуляторная батарея подсоединена заново. • При повторной установке аккумуляторной батареи поворачивалось рулевое колесо. • Низкий заряд аккумуляторной батареи. • Заново установлен датчик рулевого управления. • Имеется неисправность в сигналах, поступающих с датчика рулевого управления. 	Остановите автомобиль и до упора поверните рулевое колесо влево и вправо. (Выбор “?” на экране приводит к отображению указанной выше процедуры.) Если неполадка не устранена, обратитесь к авторизованному дилеру или в ремонтную мастерскую Toyota либо к другой организации, имеющей соответствующую квалификацию и оснащение. <ul style="list-style-type: none"> • Для отображения инструкций нажмите кнопку “?” на экране инициализации системы.

⚠ ПРЕДОСТЕРЕЖЕНИЕ!**■ При использовании системы монитора помощи при парковке Toyota**

Монитор помощи при парковке – это дополнительное устройство, предназначенное для помощи водителю при движении задним ходом. Перед началом движения задним ходом обязательно визуально проверяйте пространство позади и со всех сторон автомобиля.

Во избежание аварии, которая может привести к тяжелым травмам или гибели, соблюдайте следующие меры предосторожности.

- Никогда полностью не полагайтесь на монитор помощи при парковке при движении задним ходом. Изображение и положение направляющих, отображаемое на экране, может отличаться от фактического. Будьте осторожны, как при движении задним ходом в обычном автомобиле.
- Медленно двигайтесь задним ходом, нажимая педаль тормоза для управления скоростью автомобиля.
- В случае вероятности столкновения с находящимися поблизости автомобилями, препятствиями или людьми либо наездом на обочину нажмите педаль тормоза для остановки автомобиля, а затем отключите систему помощи, выбрав  на экране.
- Приведенные здесь инструкции являются лишь рекомендациями. Момент времени начала и угол поворота рулевого колеса при парковке зависят от условий движения, состояния поверхности дороги, состояния автомобиля и т.п. При использовании системы помощи при парковке необходимо полностью отдавать себе в этом отчет.
- Перед началом парковки обязательно убедитесь в том, что для Вашего автомобиля имеется достаточно места.
- Не пользуйтесь монитором помощи при парковке в следующих случаях:
 - На обледенелых или скользких дорогах или в снегу
 - При использовании цепей противоскольжения
 - При неполностью закрытой двери багажного отделения
 - На наклонных или искривленных участках дорог, например на поворотах или на склонах.
- При низких температурах экран может выглядеть темным или изображение может быть бледным. При движении автомобиля изображение может искажаться или его будет не видно на экране. Перед выполнением маневра обязательно визуально и при помощи зеркала проверьте область за автомобилем и вокруг него.

⚠ ПРЕДОСТЕРЕЖЕНИЕ!

- В случае изменения размера шин положение направляющих линий на экране может измениться.
- Камера оснащена специальным объективом. Расстояния между объектами и пешеходами на выводимом на экран изображении отличается от фактических расстояний. (→стр. 423)

■ При использовании экрана помощи при перпендикулярной парковке

Режим отображения линий намеченного курса: Если рулевое колесо стоит прямо, а внешние направляющие линии ширины автомобиля и линии намеченного курса не совпадают, произведите проверку автомобиля у авторизованного дилера или в ремонтной мастерской Toyota либо в другой организации, имеющей соответствующую квалификацию и оснащение.

■ При использовании экрана помощи при параллельной парковке

- Не используйте систему, если отображается неправильная индикация из-за неровной (извилистой/холмистой) или кривой дороги.
- Во время вращения рулевого колеса автомобиль обязательно должен быть неподвижен.
- Обязательно убедитесь в том, что внутри синего контура нет никаких препятствий.
При наличии каких-либо препятствий внутри синего контура не используйте режим параллельной парковки.
- Располагая синий контур на парковочном месте, убедитесь в том, что синяя выносная линия не пересекает шину автомобиля, припаркованного перед свободным местом.
- Если выносная линия синего контура пересекает припаркованный автомобиль, Ваш автомобиль находится слишком близко. Убедитесь в том, что расстояние между Вашим и припаркованным автомобилями составляет приблизительно 1 м.

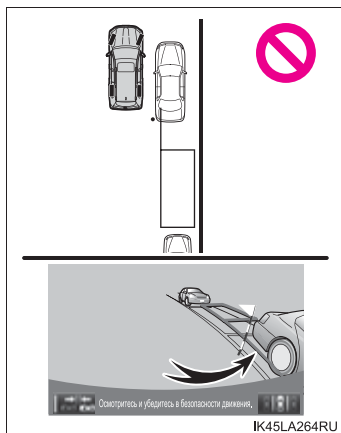

 **ВНИМАНИЕ!****■ Как пользоваться камерой**

- Монитор помощи при парковке может работать неверно в следующих случаях.
 - Если задняя часть автомобиля повреждена, могут измениться положение и угол крепления камеры.
 - Так как камера имеет водонепроницаемую конструкцию, не снимайте, не разбирайте и не модифицируйте ее. Это может привести к неправильной работе.
 - При чистке объектива камеры ополосните камеру большим количеством воды и протрите ее мягкой влажной тканью. Не трите объектив камеры с большим усилием: несоблюдение этих мер может привести к тому, что объектив камеры будет поцарапан и будет невозможно передавать четкое изображение.
 - Не допускайте попадания на камеру органических растворителей, автомобильного воска, средств для окон или покрытий для стекла. Как можно скорее протрите камеру в случае их попадания.
 - При резком изменении температуры, например при поливании автомобиля горячей водой в холодную погоду, система может работать неправильно.
 - При мойке автомобиля не допускайте попадания сильных струй воды на камеру или зону камеры. Это может привести к неполадкам в работе камеры.
 - Если камера используется при свете флуоресцентных, натриевых или ртутных ламп и т.п., источники света и освещенные области могут выглядеть мерцающими.
- Не подвергайте камеру сильным ударам, так как это может привести к неполадкам. В этом случае автомобиль необходимо незамедлительно проверить у авторизованного дилера или в ремонтной мастерской Toyota либо в другой организации, имеющей соответствующую квалификацию и оснащение.

Система АНС для 4 колес (Active Height Control Suspension, управляемая активная подвеска)*

Система АНС для 4 колес настраивает высоту автомобиля в соответствии с условиями движения. Возможен выбор из 3 режимов: “HI” (большая высота), “N” (обычная высота) и “LO” (малая высота).

Переключатель выбора высоты/выключатель управления высотой

Переключатель ① “^” (выше)

Переключатель ② “v” (ниже)

③ Выключатель управления высотой

Нажмите при остановленном автомобиле. На многофункциональном дисплее появляется индикатор “OFF”, и высота автомобиля фиксируется в текущем режиме. Чтобы снова включить систему, нажмите этот выключатель еще раз.

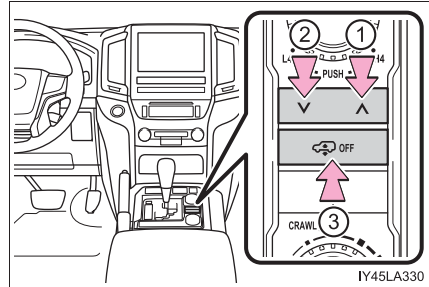

Многофункциональный дисплей

① Текущий режим

На рисунке автомобиль находится в режиме “N” (обычная высота). Стрелки ↑ и ↓ показывают возможные направления изменения высоты автомобиля.

② Увеличение высоты

③ Уменьшение высоты

④ Индикатор выключения управления высотой (“OFF”)

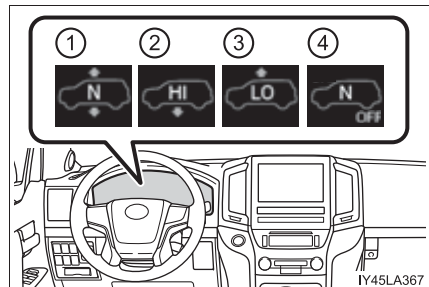

Если отображается индикатор отключения управления высотой “OFF”, высота автомобиля не изменяется даже при использовании переключателей выбора высоты “^” и “v”.

*: При наличии

Режимы высоты автомобиля

Нажмите “^” для перехода на один режим выше или “v” для перехода на один режим ниже. (Пример. Находясь в режиме малой высоты, нажмите кнопку “^” один раз для переключения в режим обычной высоты и дважды для переключения в режим большой высоты.)

■ Режим высоты “HI” (большая)

Автомобиль приблизительно на 50 мм выше спереди и приблизительно на 60 мм выше сзади, чем в режиме обычной высоты. Этот режим подходит для движения по неровным дорогам или по воде.

Режим большой высоты доступен только при скорости автомобиля менее 30 км/ч.

■ Режим высоты “N” (обычная)

Стандартная высота автомобиля. Этот режим подходит для обычного движения.

При движении на высоких скоростях высота автомобиля автоматически уменьшается на 20 мм спереди и на 15 мм сзади для обеспечения превосходных аэродинамических характеристик и устойчивости.

Если скорость автомобиля снижается, автоматически восстанавливается режим обычной высоты.

■ Режим высоты “LO” (малая)

Автомобиль приблизительно на 60 мм ниже спереди и приблизительно на 40 мм ниже сзади, чем в режиме обычной высоты. Этот режим обеспечивает удобный доступ в автомобиль.

Режим малой высоты доступен только на скорости не выше 12 км/ч. Когда скорость автомобиля превышает 12 км/ч, автоматически выбирается режим обычной высоты.

Условия для изменения режима высоты автомобиля

Когда рычаг управления полным приводом находится в положении “Н4”, выбор некоторых режимов может быть невозможен в зависимости от скорости движения автомобиля. См. следующую таблицу.

	Режим малой высоты	Обычный режим	Режим большой высоты
Менее 12 км/ч	Да	Да	Да
12–30 км/ч	Нет	Да	Да
30 км/ч или выше	Нет	Да	Нет

Выключение управления высотой

Если нажат выключатель управления высотой на стоящем автомобиле.

На многофункциональном дисплее появляется индикатор “OFF”, и высота автомобиля фиксируется в текущем режиме. Чтобы снова включить систему, нажмите этот выключатель еще раз.

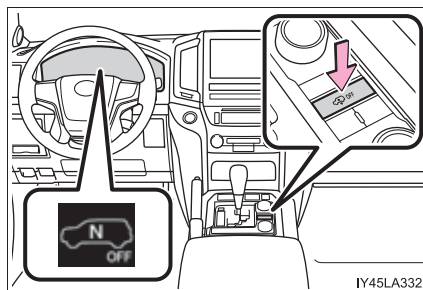

Условия работы

- Двигатель должен работать.
- Управление высотой автомобиля должно быть выключено.
- Все боковые двери и дверь багажного отделения должны быть закрыты.

Переключение режимов высоты автомобиля при неработающем двигателе

- Если выключить двигатель во время уменьшения высоты автомобиля, снижение продолжится.
- Если багаж вынут из автомобиля или если пассажиры покинули автомобиль в течение 30 секунд после перевода переключателя двигателя в положение выключения, высоту автомобиля можно уменьшить при помощи функции автоматического выравнивания.
- Переключатель выбора высоты не работает при выключенном двигателе.

■ Автоматическое изменение высоты автомобиля, когда переключатель управления полным приводом находится в положении L4

Если при движении по неровной дороге скорость автомобиля превышает 3 км/ч, а переключатель управления полным приводом находится в положении L4, автоматически выбирается режим большой высоты.
(На ровных дорогах режим высоты не изменяется.)

■ Автоматическое изменение высоты автомобиля в режиме большой высоты

- Если скорость автомобиля превышает 30 км/ч, а переключатель управления полным приводом находится в положении "H4", автоматически выбирается режим обычной высоты.
- Если скорость автомобиля превышает 50 км/ч, а переключатель управления полным приводом находится в положении L4, высота автомобиля уменьшается до положения, которое на 25 мм выше обычной высоты. Если скорость автомобиля снижается до 20 км/ч, автоматически восстанавливается режим большой высоты.

■ Режим очень большой высоты

Если выбран режим большой высоты, а рычаг управления полным приводом находится в положении L4, то в случае застревания автомобиля или при поступлении от системы "ползущего" режима запроса на увеличение высоты может быть автоматически выбран режим очень большой высоты.

Автомобиль поднимается еще на 20 мм (или немного больше) относительно режима большой высоты.

- Режим очень большой высоты меняется обратно на режим большой высоты при следующих условиях:
 - Скорость автомобиля превышает 10 км/ч
 - Переключатель управления полным приводом переводится в положение H4.
- Если нажать кнопку "v" в режиме очень большой высоты, выбирается режим обычной высоты.
- Ручной выбор режима очень большой высоты невозможен.

■ Выключение управления высотой

- Система остается выключенной до тех пор, пока снова не будет нажат выключатель управления высотой (OFF), даже если переключатель двигателя переведен в положение выключения.
- Даже если система выключена, она автоматически срабатывает, если скорость автомобиля превышает следующие значения:
 - 30 км/ч в режиме большой или малой высоты
 - 80 км/ч в режиме обычной высоты

■ Функция автоматического выравнивания положения кузова

В каждом из режимов устанавливается фиксированная высота автомобиля независимо от количества пассажиров и веса багажа.

● Однако подъем автомобиля невозможен, если нагрузка превышает следующие предельные значения:

- До 4 пассажиров* плюс приблизительно 300 кг в режиме обычной высоты
- До 4 пассажиров* плюс приблизительно 200 кг в режиме большой высоты

*: средний вес человека 68 кг

● Если кузов автомобиля не может быть поднят в режиме обычной высоты и на дисплее отображается индикатор “LO”, значит автомобиль слишком сильно загружен. Будьте особенно осторожны при движении в таких условиях.

Если автомобиль не поднимается даже после его разгрузки, нажмите клавишу “v”, затем “^” на переключателе выбора высоты. Если высоту автомобиля не удастся увеличить, выключите и включите зажигание, затем попытайтесь еще раз.

■ Когда автомобиль остановлен

Активация функции автоматического выравнивания может вызвать изменение высоты автомобиля. Это не является неисправностью.

■ Если высота автомобиля не изменяется

Если автомобиль слишком сильно загружен или если днище автомобиля касается поверхности дороги, автомобиль невозможно поднять/опустить.

■ В следующих случаях система АНС для 4 колес не работает

- При остановленном автомобиле педаль тормоза была нажата на несколько секунд или более.
- Управление высотой автомобиля используется нечасто.
- Температура рабочей жидкости подвески ниже -30 °С.
- Подвеска покрыта льдом.
- Движение по неровным дорогам, когда возможен полный выбор хода отбоя подвески.
- Если рулевое колесо резко повернуто более чем на 3/4 оборота при включенной блокировке межосевого дифференциала.

■ Работа в холодную погоду

Если температура рабочей жидкости подвески ниже $-15\text{ }^{\circ}\text{C}$, изменение высоты автомобиля происходит медленнее.

Система АНС для 4 колес не работает, если температура рабочей жидкости подвески опускается ниже $-30\text{ }^{\circ}\text{C}$.

- В этом случае высота автомобиля не изменяется даже при нажатии переключателя выбора высоты. После того как рабочая жидкость подвески прогреется до обычных рабочих значений, система АНС для 4 колес начнет работать и высота автомобиля автоматически изменится в соответствии с выбранным режимом.
- Когда температура рабочей жидкости подвески около $-30\text{ }^{\circ}\text{C}$, высоту автомобиля, возможно, не удастся поднять даже при включении системы АНС для 4 колес. В этом случае нажмите “√”, затем “^” на переключателе выбора высоты для выбора требуемой высоты автомобиля, после того как проедете немного дальше.

■ Рекомендации по парковке и остановке

- Если сразу же выключить двигатель после движения по бездорожью, постепенно кузов автомобиля может опуститься. Паркуя автомобиль, убедитесь в том, что под ним нет ничего, что могло бы задеть нижнюю часть кузова. После запуска двигателя заданная высота восстановится.
- При выключенном двигателе по мере изменения температуры высота автомобиля может изменяться. После запуска двигателя заданная высота восстановится.

■ Шум карданного вала

При регулировке высоты автомобиля на уклоне или когда автомобиль остановлен, но рычаг управления трансмиссией не находится в положении “N” или “P”, могут быть слышны звуки, вызываемые удлинением или укорачиванием карданного вала. Это не является признаком неисправности.

■ Предупреждение об отказе системы АНС для 4 колес

В случае неисправности в системе АНС для 4 колес автоматически выбирается режим обычной высоты. Однако, в зависимости от места возникновения неисправности, система может не переключиться в режим обычной высоты.

На многофункциональном дисплее отображается предупреждение, и до устранения неполадки включение системы АНС для 4 колес невозможно.

Выключите двигатель и снова запустите его. Если предупреждающее сообщение исчезло с дисплея, система работает нормально. Если предупреждение по-прежнему отображается, произведите проверку автомобиля у авторизованного дилера или в ремонтной мастерской Toyota либо в другой организации, имеющей соответствующую квалификацию и оснащение.

⚠ ПРЕДОСТЕРЕЖЕНИЕ!**■ При переключении режима выбора высоты**

Перед тем как уменьшить высоту автомобиля, убедитесь, что под ним и вокруг него никого нет; проверьте наличие препятствий.

В противном случае части тела могут быть защемлены автомобилем, что может причинить травму.

■ Использование режима большой высоты

Режим большой высоты должен использоваться для движения по бездорожью. Так как в этом режиме поднимается центр тяжести автомобиля, в результате возможной потери устойчивости при резком повороте можно попасть в аварию.

■ При подъеме автомобиля домкратом или при установке цепей противоскольжения

Отключите управление высотой и выключите двигатель, иначе высота автомобиля может измениться из-за работы функции автоматического выравнивания и Вас зажмет автомобилем, что может привести к травме.

■ При пересечении бродов

Выберите режим большой высоты и отключите управление высотой. Двигайтесь со скоростью не более 30 км/ч. В противном случае высота автомобиля может измениться из-за срабатывания функции автоматического выравнивания, что, в свою очередь, может стать причиной аварии.

■ При необходимости буксировки Вашего автомобиля

Установите для высоты автомобиля режим обычной высоты и отключите управление высотой, иначе высота автомобиля может измениться из-за работы функции автоматического выравнивания и Вас зажмет автомобилем, что может привести к травме.

■ Если автомобиль застрял в канаве

Выключите систему управления высотой, в противном случае высота автомобиля может измениться из-за работы функции автоматического выравнивания, что, в свою очередь, может стать причиной несчастного случая.

■ При погрузке багажа в багажник на крыше

Не переключайтесь в режим большой высоты. Неожиданный поворот рулевого колеса может привести к потере устойчивости автомобиля из-за повышения центра тяжести автомобиля, что, в свою очередь, может привести к аварии.

**ВНИМАНИЕ!****■ При парковке в областях с ограниченной высотой проезда**

После выхода из автомобиля или разгрузки багажа высота автомобиля может немного увеличиться. Будьте осторожны, если высота проезда ограничена.

■ Во избежание повреждения автомобиля

- Автоматически будет включен режим обычной высоты, даже если пуск автомобиля осуществлялся в режиме малой высоты. Будьте осторожны, если высота проезда ограничена.

- Не выбирайте режим малой высоты при движении по плохим дорогам, так как нижняя часть кузова автомобиля может достать до дороги.

■ Избегайте резких изменений высоты автомобиля

Возможен перегрев насоса. Между изменениями режима высоты автомобиля подождите несколько секунд.

Система полного привода

Используйте переключатель управления полным приводом и переключатель блокировки/разблокировки межосевого дифференциала (при наличии) для выбора следующих режимов трансмиссии и межосевого дифференциала.

Переключатель управления полным приводом

- ① H4 (положение высокой скорости)

Обычное движение по дорогам всех типов.

- ② L4 (положение низкой скорости)

Движение в условиях, требующих максимальной мощности и тягового усилия, например подъем или спуск с крутого холма, движение вне дорог и движение в тяжелых условиях (песок, грязь и т.п.).

Включается индикатор пониженной передачи полного привода.

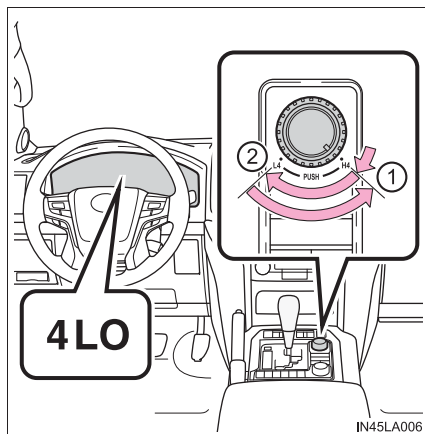

**Переключатель
дифференциала****блокировки/разблокировки****межосевого**

Используйте блокировку межосевого дифференциала, если колеса автомобиля увязли в канаве или если автомобиль движется по скользкой или неровной поверхности.

Включаются индикатор блокировки межосевого дифференциала и индикатор на дисплее блокировки/разблокировки дифференциала.

Для разблокировки межосевого дифференциала нажмите переключатель еще раз.

После освобождения колес или после выезда на ровную нескользкую поверхность разблокируйте межосевой дифференциал.

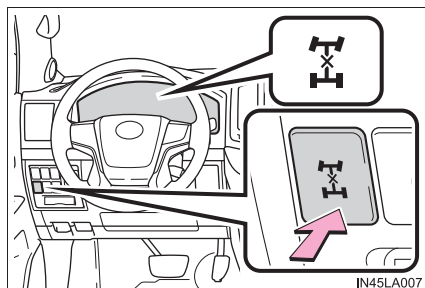

Переключение между режимами H4 и L4

■ Переключение из режима H4 в L4

- 1 Полностью остановите автомобиль.
- 2 переведите рычаг управления трансмиссией в положение N.
- 3 Нажмите переключатель управления полным приводом и поверните его по часовой стрелке.

Удерживайте переключатель в этом положении, пока не загорится индикатор пониженной передачи полного привода.

■ Переключение из режимов L4 и H4

- 1 Полностью остановите автомобиль.
- 2 Переведите рычаг управления трансмиссией в положение N.
- 3 Поверните переключатель управления полным приводом против часовой стрелки.

Удерживайте переключатель в этом положении, пока не погаснет индикатор пониженной передачи полного привода.

■ Переключателем управления полным приводом можно пользоваться, когда

- Переключатель двигателя находится в режиме IGNITION ON.
- Рычаг управления трансмиссией находится в положении N.
- Автомобиль полностью остановлен.

■ Индикатор пониженной передачи полного привода

Индикатор мигает при переключении между режимами H4 и L4.

■ Рекомендации по движению по скользким дорогам

- Если при движении по крутым участкам вне дорог переключатель управления полным приводом установлен в положение L4, а рычаг управления трансмиссией – в диапазон 2 положения S, система Active TRC может эффективно управлять торможением колес, позволяя водителю контролировать мощность, подводимую к каждому из 4 колес.
- Используйте диапазон 1 положения S рычага управления трансмиссией для получения максимальной мощности и тяги, если колеса увязли или при движении по крутому спуску.

■ Индикатор блокировки межосевого дифференциала

Индикатор мигает при блокировке/разблокировке межосевого дифференциала.

■ Переключателем блокировки/разблокировки межосевого дифференциала можно пользоваться, когда

- Переключатель двигателя находится в режиме IGNITION ON.
- Скорость автомобиля не превышает 100 км/ч.

■ Блокировка/разблокировка межосевого дифференциала

- Когда переключатель управления полным приводом находится в положении L4 с заблокированным межосевым дифференциалом, система VSC автоматически отключается. (Загораются индикаторы блокировки межосевого дифференциала и VSC OFF.)
- Если операция не завершена, индикатор блокировки межосевого дифференциала мигает. Если при разблокировке межосевого дифференциала индикатор не выключается, следует проехать прямо вперед с ускорением или замедлением либо назад.
- Если блокировка/разблокировка межосевого дифференциала не завершена в течение 5 секунд, когда включена система круиз-контроля, отключите круиз-контроль.

■ Если мигает индикатор пониженной передачи полного привода или индикатор блокировки межосевого дифференциала

- Если индикатор пониженной передачи полного привода продолжает мигать при использовании переключателя управления полным приводом, полностью остановите автомобиль, переведите рычаг управления трансмиссией в положение N и задействуйте переключатель вновь.
- Если рычаг управления трансмиссией перемещен до того, как индикатор пониженной передачи полного привода включился/выключился, раздаточная коробка может не переключиться полностью в рабочий режим. Раздаточная коробка выводит из зацепления с трансмиссией как передний, так и задний приводной вал, в результате чего автомобиль может катиться независимо от положения рычага управления трансмиссией. (В это время мигает индикатор и подается звуковой сигнал.)

Поэтому автомобиль может свободно катиться, даже если автоматическая трансмиссия установлена в положение "P". Водитель или пассажиры могут серьезно пострадать. Следует завершить переключение режима работы раздаточной коробки.

Для завершения переключения режима работы раздаточной коробки полностью остановите автомобиль, верните рычаг управления трансмиссией в положение "N" и удостоверьтесь, что переключение завершено (индикатор включается/отключается).

- Если температура охлаждающей жидкости слишком низкая, система управления полным приводом может оказаться не в состоянии выполнить переключение. После прогрева двигателя снова используйте этот переключатель.

Если индикатор пониженной передачи полного привода или индикатор блокировки межосевого дифференциала продолжает мигать даже после выполнения описанных выше действий, возможна неисправность двигателя, тормозной системы или системы полного привода. В этом случае может не получиться переключение между H4 и L4 и блокировка межосевого дифференциала может не работать. Автомобиль необходимо немедленно проверить у авторизованного дилера или в ремонтной мастерской Toyota либо в другой организации, имеющей соответствующую квалификацию и оснащение.

 **ПРЕДОСТЕРЕЖЕНИЕ!****■ Во время движения**

Запрещается перемещать переключатель управления полным приводом, если колеса буксуют. Это может привести к аварии и, в результате, к смертельному исходу или тяжелым травмам.

■ Когда автомобиль припаркован

Если рычаг управления трансмиссией перемещен до того, как индикатор пониженной передачи полного привода включился/выключился, раздаточная коробка может не переключиться полностью в рабочий режим. Раздаточная коробка выводит из зацепления с трансмиссией как передний, так и задний приводной вал, в результате чего автомобиль может катиться независимо от положения рычага управления трансмиссией. (В это время мигает индикатор и подается звуковой сигнал.)

Поэтому автомобиль может свободно катиться, даже если автоматическая трансмиссия установлена в положение P. Водитель или пассажиры могут серьезно пострадать. Следует завершить переключение режима работы раздаточной коробки.

 **ВНИМАНИЕ!****■ Во избежание повреждения межосевого дифференциала**

- При обычном движении по сухим дорогам или дорогам с твердым покрытием разблокируйте межосевой дифференциал.
- Разблокируйте межосевой дифференциал после выезда из канавы или съезда со скользкой либо неровной поверхности.
- Не нажимайте переключатель блокировки/разблокировки межосевого дифференциала во время движения в повороте или когда колеса автомобиля свободно вращаются, не касаясь земли.

Система блокировки заднего дифференциала*

Используйте блокировку заднего дифференциала только в случае пробуксовки колес в канаве или на скользкой либо неровной поверхности. Эта система эффективна, если буксует одно из задних колес.

Переключатель блокировки заднего дифференциала

① Блокировка

Нажмите переключатель и поверните его по часовой стрелке, пока не услышите щелчок. Индикатор блокировки заднего дифференциала будет мигать. Подождите несколько секунд, пока операция завершится. После того как дифференциал заблокирован, загорается индикатор.

② Разблокировка

Поверните переключатель до упора против часовой стрелки. Когда блокировка дифференциала отключена, индикатор гаснет.

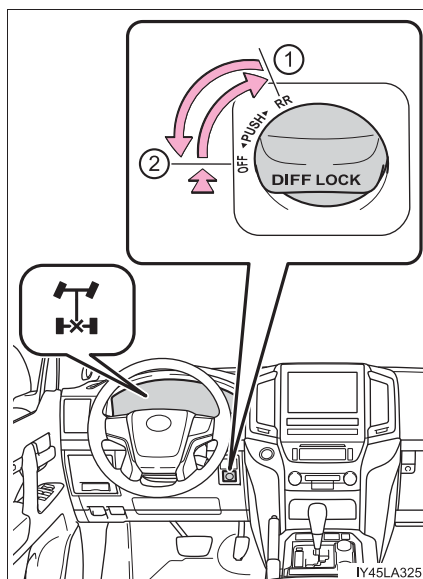

■ Советы по эксплуатации

Сначала установите переключатель управления полным приводом в положение "L4" с заблокированным центральным дифференциалом, и проверьте, может ли автомобиль двигаться вперед. Если это не помогло, включите также и блокировку заднего дифференциала.

Перед блокировкой дифференциала обязательно остановите колеса.

После того как удалось освободить автомобиль, разблокируйте дифференциал.

■ Для упрощения разблокировки

Немного поверните рулевое колесо в любом направлении во время движения автомобиля.

*: При наличии

■ Функция автоматической разблокировки

Задний дифференциал разблокируется при повороте переключателя управления полным приводом в положение “Н4” или при разблокировке межосевого дифференциала. Не забывайте выключить переключатель после использования этой функции.

■ Когда задний дифференциал заблокирован

Система ABS не работает. Контрольная лампа ABS в это время горит — так и должно быть.

**ПРЕДОСТЕРЕЖЕНИЕ!****■ При использовании системы блокировки заднего дифференциала**

Невыполнение следующих мер предосторожности может привести к аварии.

- Включайте блокировку заднего дифференциала только в приведенных выше условиях.
- Не блокируйте задний дифференциал, пока колеса не перестанут вращаться.
- Не превышайте скорость движения 8 км/ч при заблокированном дифференциале.
- Не следует двигаться с заблокированным задним дифференциалом в течение длительного времени.

“Ползущий” режим (с функцией помощи при повороте)*

Позволяет двигаться по сильно пересеченной местности вне дорог на фиксированной низкой скорости без необходимости нажатия педали акселератора или тормоза. Сводит к минимуму потерю сцепления или пробуксовку колес автомобиля при движении на скольком дорожном покрытии, обеспечивая стабильное движение.

Переключатель/индикаторы “ползущего” режима

- ① Переключатель ON/OFF
Во время работы системы индикатор на переключателе горит.
- ② Переключатель выбора скорости
- ③ Индикаторы
Во время работы системы горит индикатор “ползущего” режима и мигает индикатор пробуксовки.
- ④ Многофункциональный дисплей
На многофункциональном дисплее отображаются состояние и выбранная скорость “ползущего” режима.

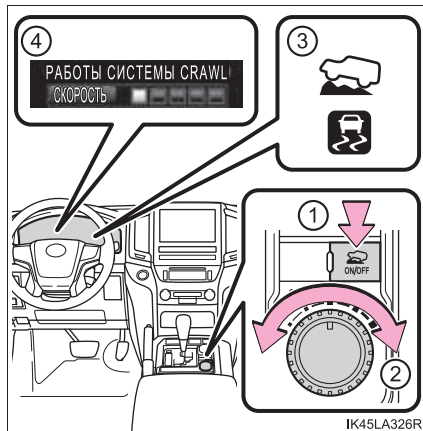

Режимы скорости

В следующей таблице приведены типичные примеры местности и рекомендованные режимы скорости.

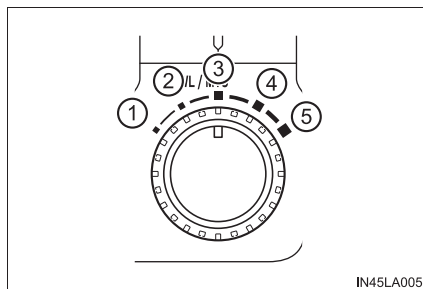

Режим		Дорожные условия
①	Низкая скорость	Камни, кочки (при движении вниз по склону) и гравий (при движении вниз по склону)
②	Низкая-средняя скорость	
③	Средняя скорость	Кочки (при движении вверх по склону)
④	Средняя-высокая скорость	Снег, грязь, гравий (при движении вверх по склону), песок, грунт, кочки (при движении вверх по склону) и трава
⑤	Высокая скорость	

Функция помощи при повороте

Эта функция помогает проходить крутой поворот в соответствии с поворотом рулевого колеса. Она поддерживает требуемую скорость движения автомобиля и сокращает количество поворотов рулевого колеса в противоположном направлении, необходимых для прохождения поворота.

Во время работы “ползущего” режима нажмите переключатель помощи при повороте.

Загорится индикатор функции помощи при повороте.

Для выключения системы нажмите переключатель еще раз.

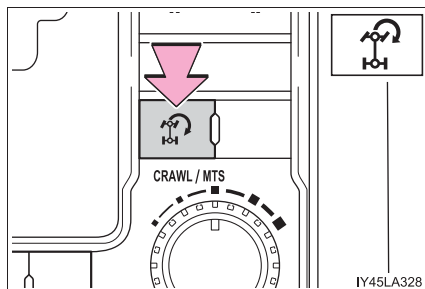

При выключении системы

► “Ползущий” режим

Во время работы “ползущего” режима нажмите переключатель ON/OFF. При выключении переключателя индикатор пробуксовывания и индикатор функции помощи при повороте гаснут (если используется функция помощи при повороте), индикатор “ползущего” режима мигает, пока система не выключится полностью, а на многофункциональном дисплее в течение нескольких секунд отображается сообщение о том, что “ползущий” режим отключен.

При выключении “ползущего” режима во время движения остановите автомобиль до выключения индикатора “ползущего” режима или продолжайте движение, соблюдая особую осторожность.

► Функция помощи при повороте

Во время работы функции помощи при повороте нажмите переключатель помощи при повороте. При нажатии переключателя гаснет индикатор функции помощи при повороте, а на многофункциональном дисплее в течение нескольких секунд отображается сообщение о том, что функция помощи при повороте отключена.

■ **“Ползущий” режим и функция помощи при повороте работают в следующих условиях.**

► “Ползущий” режим

- Работает двигатель.
- Рычаг управления трансмиссией находится в любом другом положении, кроме Р или N.
- Переключатель управления полным приводом находится в положении L4.
- Дверь водителя закрыта.
- Функция помощи при повороте
- “Ползущий” режим включен.
- Межосевой дифференциал не заблокирован.
- Педали акселератора и тормоза не нажаты.
- Рычаг управления трансмиссией находится в любом другом положении, кроме Р, R или N.
- Рулевое колесо повернуто очень сильно.

■ **Автоматическое отключение системы**

► “Ползущий” режим

В следующих ситуациях подается прерывистый звуковой сигнал и “ползущий” режим отключается автоматически. В этом случае индикатор “ползущего” режима мигает и затем гаснет, индикатор функции помощи при повороте гаснет (если используется функция помощи при повороте), а на многофункциональном дисплее в течение нескольких секунд отображается сообщение о том, что “ползущий” режим отключен.

- При перемещении рычага управления трансмиссией в положение Р или N.
- При перемещении переключателя управления полным приводом в положение N4.
- Если дверь водителя открыта.

► Функция помощи при повороте

Если межосевой дифференциал заблокирован, подается прерывистый звуковой сигнал и функция помощи при повороте отключается автоматически. В этом случае гаснет индикатор функции помощи при повороте, а на многофункциональном дисплее в течение нескольких секунд отображается сообщение о том, что функция помощи при повороте отключена.

■ Ограничения функций

▶ “Ползущий” режим

● В следующей ситуации можно использовать подтормаживание для движения под уклон на постоянной скорости. Однако система не позволяет непосредственно управлять двигателем при движении вверх на постоянной скорости.

- При переключении в режим начала движения со второй передачи.

● В следующей ситуации управление двигателем и подтормаживание будут временно отключены. В этом случае индикатор “ползущего” режима будет мигать.

- Если скорость автомобиля превышает 25 км/ч.

▶ Функция помощи при повороте

В следующих ситуациях функция помощи при повороте будет временно отключена. В этом случае индикатор функции помощи при повороте будет мигать.

● Если скорость автомобиля превышает 10 км/ч.

● При перемещении рычага управления трансмиссией в положение “R”.

■ При длительном использовании системы “ползущего” режима

● Если “ползущий” режим используется в течение продолжительного периода времени, подается звуковой сигнал, на многофункциональном дисплее отображается сообщение о неисправности, индикатор “ползущего” режима погаснет, и “ползущий” режим станет временно недоступен в результате перегрева тормозной системы. Немедленно остановите автомобиль в безопасном месте и дайте тормозной системе как следует остыть, пока индикатор “TRC OFF” не погаснет. (В это время возможно обычное движение.)

● Если “ползущий” режим используется в течение продолжительного периода времени, подается звуковой сигнал, система временно отключается и на многофункциональном дисплее отображается сообщение о неисправности в результате перегрева системы автоматической трансмиссии. Остановите автомобиль в безопасном месте и подождите, пока сообщение на дисплее не исчезнет.

■ При нажатии педали акселератора, когда включен “ползущий” режим

Система Multi-terrain Select работает в режиме AUTO. (→стр. 454)

■ Звуки и вибрация, вызванные системой “ползущего” режима

● При запуске двигателя или сразу после начала движения автомобиля возможен шум в моторном отсеке. Этот звук не указывает на сбой в работе системы “ползущего” режима.

● Когда работает система “ползущего” режима, возможно возникновение любой из следующих ситуаций. Ни одна из них не указывает на возникновение неисправности.

- Через кузов автомобиля и рулевое управление могут проходить вибрации.
- После остановки автомобиля может быть слышен звук двигателя.

■ В случае неисправности системы

Загораются контрольные лампы и/или отображаются предупреждения.
(→стр. 812, 828)

▲ ПРЕДОСТЕРЕЖЕНИЕ!**■ При использовании “ползущего” режима и функции помощи при повороте**

Не следует полностью полагаться на “ползущий” режим и функцию помощи при повороте. Эта функция не расширяет предельные возможности автомобиля. Обязательно тщательно изучите дорожные условия и не рискуйте.

■ В этих условиях система может работать неправильно

При движении по следующим поверхностям система может оказаться не в состоянии поддерживать фиксированную низкую скорость, что может стать причиной аварии.

- Очень крутые склоны.
- Очень неровная поверхность.
- Дороги, покрытые снегом, или другие скользкие поверхности.

▲ ВНИМАНИЕ!**■ При использовании функции помощи при повороте**

Функция помощи при повороте служит для улучшения прохождения поворота при движении по бездорожью. На асфальтированных дорогах эта функция может быть менее эффективна.

Система Multi-terrain Select*

Система Multi-terrain Select повышает возможности движения по бездорожью.

- ▶ Когда “ползущий” режим выключен

Из 5 режимов выберите наиболее близкий к типу местности, по которой Вы передвигаетесь.

Управление тормозами оптимизируется в соответствии с выбранным режимом.

- ▶ Когда “ползущий” режим включен

При нажатии педали акселератора режим, соответствующий дорожным условиям, выбирается автоматически (режим AUTO).

Переключатель/индикаторы системы Multi-terrain Select

- 1 Диск выбора режима Multi-terrain Select

- 2 Индикатор системы Multi-terrain Select

Во время работы системы индикатор Multi-terrain Select горит.

- 3 Многофункциональный дисплей

Служит для отображения информации, в т.ч. состояния и выбранного типа дороги.

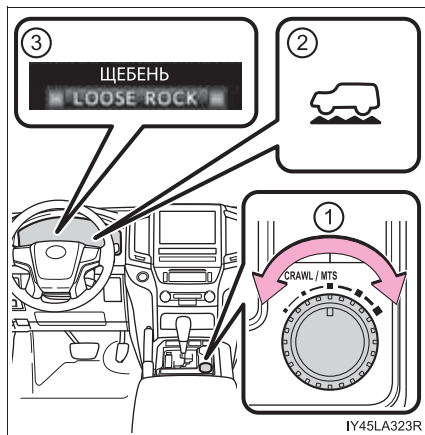

Доступные режимы

Когда “ползущий” режим выключен, режим, наиболее соответствующий дорожным условиям, можно выбрать из следующих 5 режимов.

- ① MUD & SAND
- ② LOOSE ROCK
- ③ MOGUL
- ④ ROCK & DIRT
- ⑤ ROCK

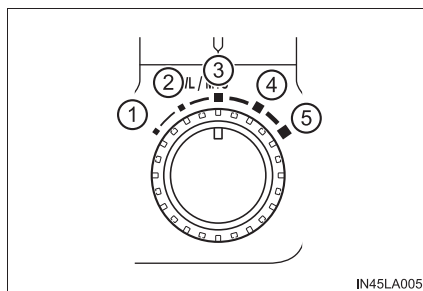

Когда “ползущий” режим включен, наиболее подходящий режим автоматически выбирается в соответствии с задействованным “ползущим” режимом.

Режим		Дорожные условия
①	MUD & SAND	Подходит для грязных раскисших дорог, песчаных дорог, дорог, покрытых снегом, грунтовых дорог и других скользких или грязных дорог
②	LOOSE ROCK	Подходит для скользких поверхностей, состоящих из смеси земли и рыхлой породы
③	MOGUL	Подходит для дорог с большим числом ухабов, кочек
④	ROCK & DIRT	Подходит для дорог с большим числом ухабов, кочек, каменистых дорог
⑤	ROCK	Подходит для каменистой местности

Условия включения системы Multi-terrain Select

При удовлетворении всех приведенных ниже условий загорается индикатор Multi-terrain Select, на многофункциональном дисплее отобразится экран выбора режима и система Multi-terrain Select будет включена.

- Переключатель управления полным приводом находится в положении L4.
- Системы Active TRC и VSC не отключены.

Переключение режимов

Для выбора режима при работе системы Multi-terrain Select используйте диск выбора режима Multi-terrain Select.

После подтверждения выбора режима отобразится название режима и выполнится переключение системы.

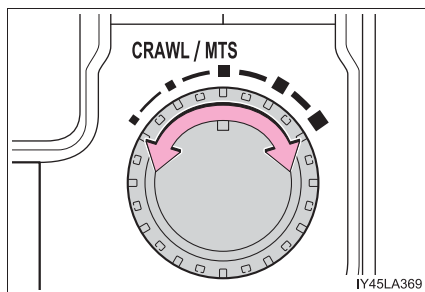

■ Автоматическое отключение системы

В следующих ситуациях индикатор Multi-terrain Select гаснет и система Multi-terrain Select отключается автоматически.

- При перемещении переключателя управления полным приводом в положение “Н4”.
- При отключении систем Active TRC и VSC.

■ Когда трудно получить тяговое усилие

Режим MUD & SAND обеспечивает максимальную степень пробуксовки колес, затем идут режимы LOOSE ROCK, MOGUL, ROCK & DIRT и ROCK.

Пройдимость можно улучшить, выбрав режим с меньшей степенью пробуксовки колес, чем в текущем режиме, если степень пробуксовки слишком велика, или наоборот, выбрав режим с большей степенью пробуксовки колес, чем в текущем режиме, если степень пробуксовки слишком мала.

■ Если автомобиль застрял

Переключение раздаточной коробки и дифференциала

Описание работы перечисленных ниже функций см. на указанных страницах.

- Система полного привода (→стр. 440)
- Блокировка межосевого дифференциала (→стр. 441)

■ При длительном использовании тормозной системы

Тормозная система может перегреться. В этом случае подается звуковой сигнал, мигает индикатор “TRC OFF”, а система Multi-terrain Select временно отключается. Немедленно остановите автомобиль в безопасном месте и дайте тормозной системе как следует остыть. (Можно продолжать обычное движение.)

Через некоторое время индикатор “TRC OFF” погаснет и систему Multi-terrain Select можно будет использовать.

■ В случае неисправности системы

Включается индикатор пробуксовывания. Автомобиль необходимо немедленно проверить у авторизованного дилера или в ремонтной мастерской Toyota либо в другой организации, имеющей соответствующую квалификацию и оснащение.

 **ПРЕДОСТЕРЕЖЕНИЕ!****■ При использовании системы Multi-terrain Select**

Во избежание аварии, которая может привести к тяжелым травмам или гибели, соблюдайте следующие меры предосторожности:

- Может получиться так, что выбранный режим не будет самым оптимальным с точки зрения дорожных условий, таких как уклон, скользкая поверхность, неровность и т.д. (→стр. 454)
- Система Multi-terrain Select не предназначена для расширения предельных возможностей автомобиля. Заранее проверяйте состояние дороги и двигайтесь осторожно.

 **ВНИМАНИЕ!****■ Меры предосторожности при использовании**

Система Multi-terrain Select предназначена для использования при движении по бездорожью. Не используйте эту систему в другое время.

Система Multi-terrain Monitor*

Система Multi-terrain Monitor помогает водителю проверять обстановку вокруг автомобиля. Она помогает понять условия движения в разнообразных ситуациях, таких как движение по бездорожью или проверка на наличие препятствий при парковке.

ПРЕДОСТЕРЕЖЕНИЕ!

■ При использовании системы Multi-terrain Monitor

Во избежание аварии, которая может привести к тяжелым травмам или гибели, соблюдайте следующие меры предосторожности.

- Не полагайтесь исключительно на систему Multi-terrain Monitor. Ведите автомобиль осторожно, как если бы Вы ехали на неоснащенном автомобиле, непосредственно проверяя безопасность области вокруг автомобиля. Особенно старайтесь избегать припаркованных машин и других препятствий.
- В зависимости от характеристик объектива камеры отображаемые на экране системы Multi-terrain Monitor расстояния, расположение людей или препятствий могут немного отличаться от реальных условий. Перед вождением проверяйте безопасность области вокруг автомобиля визуально.
- Никогда не двигайтесь, глядя только на экран. При вождении непосредственно проверяйте безопасность области вокруг автомобиля, осматривая область самостоятельно и при помощи зеркал.
- При низких температурах экран может выглядеть темным или изображение может быть бледным.
Изображение движущихся объектов может особенно исказиться или пропасть с экрана. Поэтому ведите автомобиль осторожно, непосредственно проверяя безопасность области вокруг автомобиля.

Экраны системы Multi-terrain Monitor

В соответствии с условиями движения можно выбирать следующие экраны.

- Экраны могут различаться в зависимости от условий, таких как положение рычага управления трансмиссией и скорость автомобиля. (→стр. 465)
- В зависимости от отображаемого экрана дисплей может переключиться из нормального режима в режим широкого обзора.

*: При наличии

■ **Экраны для случая, когда переключатель управления полным приводом находится в положении L4**

- При проверке области спереди и сбоку от автомобиля
- ▶ Обзор спереди и с двух сторон
- ▶ Обзор спереди и с двух сторон (передняя область увеличена)

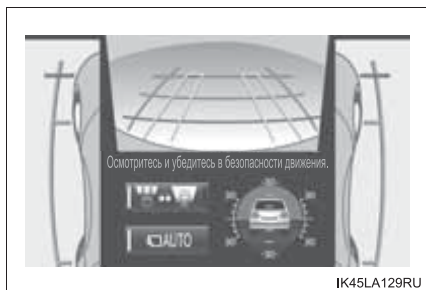

→стр. 468



→стр. 468

- При проверке состояния дорожного покрытия под автомобилем
- ▶ Обзор снизу и с двух сторон
- ▶ Обзор снизу и с двух сторон (передняя область увеличена)

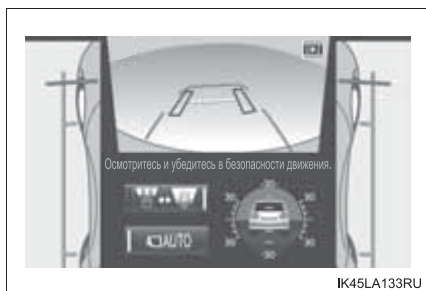

→стр. 473



→стр. 473

- При проверке области сзади автомобиля
- ▶ Обзор сзади и с двух сторон
- ▶ Широкий обзор сзади

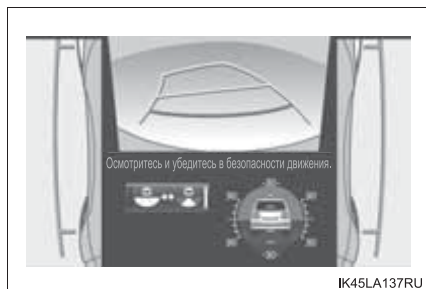

→стр. 476



→стр. 476

■ **Экраны для случая, когда переключатель управления полным приводом находится в положении H4**

- При проверке области перед автомобилем (панорама и широкий обзор спереди)

→стр. 478

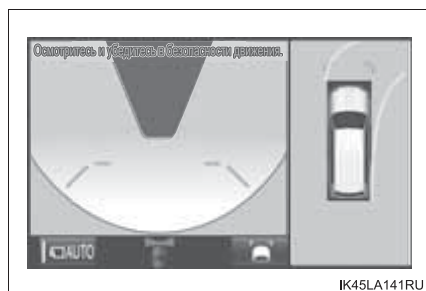

- При проверке области с двух сторон от автомобиля (обзор с двух сторон)

→стр. 480



- При проверке области сзади автомобиля

- ▶ Панорама и обзор сзади

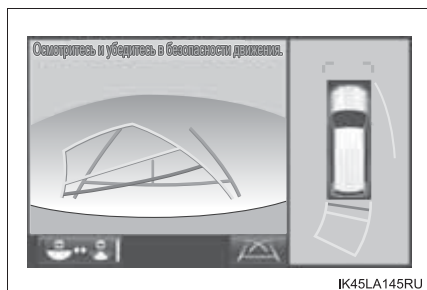

→стр. 483

- ▶ Широкий обзор сзади



→стр. 483

- При проверке области с двух сторон от автомобиля, спереди и сзади автомобиля (со сложенными наружными зеркалами заднего вида)

- ▶ Обзор сбоку и широкий обзор спереди

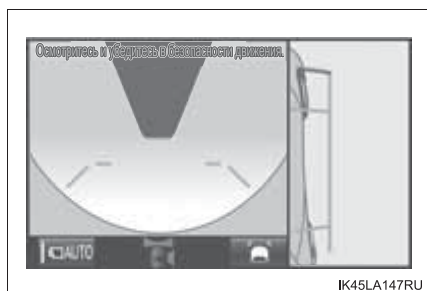

→стр. 488

- ▶ Обзор сбоку и сзади



→стр. 488

- ▶ Обзор с двух сторон



→стр. 488

Использование экрана системы Multi-terrain Monitor

■ Отображение экрана системы Multi-terrain Monitor

Экран системы Multi-terrain Monitor отображается, когда нажимается переключатель VIEW, а переключатель двигателя находится в режиме IGNITION ON.

Когда скорость автомобиля превышает определенное значение в течение определенного периода времени, на дисплее опять отображается экран навигационной системы или информационный экран.

Количество времени, в течение которого отображается экран системы Multi-terrain Monitor, зависит от условий движения, таких как скорость автомобиля. (→стр. 468)

Переключатель VIEW ①

② Дисплей

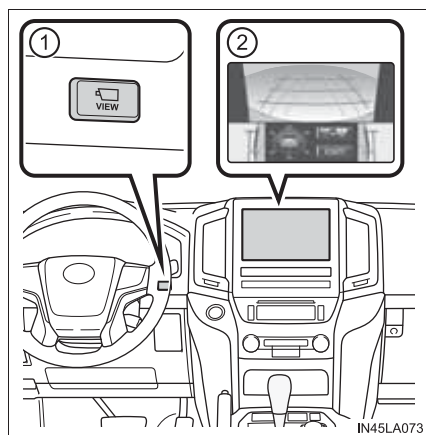

■ Использование переключателя

На некоторых экранах режим или настройки индикации можно изменять при помощи переключателей.

● Переключатель режима автоматического отображения

Когда включен режим автоматического отображения, экран системы Multi-terrain Monitor отображается при указанных ниже условиях, даже если переключатель VIEW не использовался.

- Рычаг управления трансмиссией перемещен в положение D или N
- Во время движения скорость автомобиля не превышает 10 км/ч (кроме случая, когда рычаг управления трансмиссией находится в положении R)

Режим автоматического отображения включается-выключается каждый раз при выборе переключателя



Когда режим автоматического отображения включен, на значке горит индикатор.

Даже если режим автоматического отображения включен, дисплей можно переключить нажатием переключателя VIEW.



- Переключатели выбора отображения

Следующие переключатели можно выбирать или нажимать для переключения экранов системы Multi-terrain Monitor и для перехода между нормальным режимом и режимом широкого обзора.

Переключатель		Функция
Переключатель VIEW		Изменение индикации (→стр. 465)
Переключатель выбора угла обзора		Переключение между широким обзором сзади и широким обзором (→стр. 476, 483)
Переключатель выбора обзора снизу		Переключение между обзором спереди и обзором снизу (→стр. 468, 473)



Смена экрана системы Multi-terrain Monitor

Экран системы Multi-terrain Monitor можно переключить при помощи переключателей описанным ниже способом. (Экраны, которые можно отобразить, зависят от положения рычага управления трансмиссией и переключателя управления полным приводом)

■ Экраны для случая, когда переключатель управления полным приводом находится в положении L4

 : Нажмите 

 : Выберите 

 : Выберите 

 : Переведите рычаг управления трансмиссией

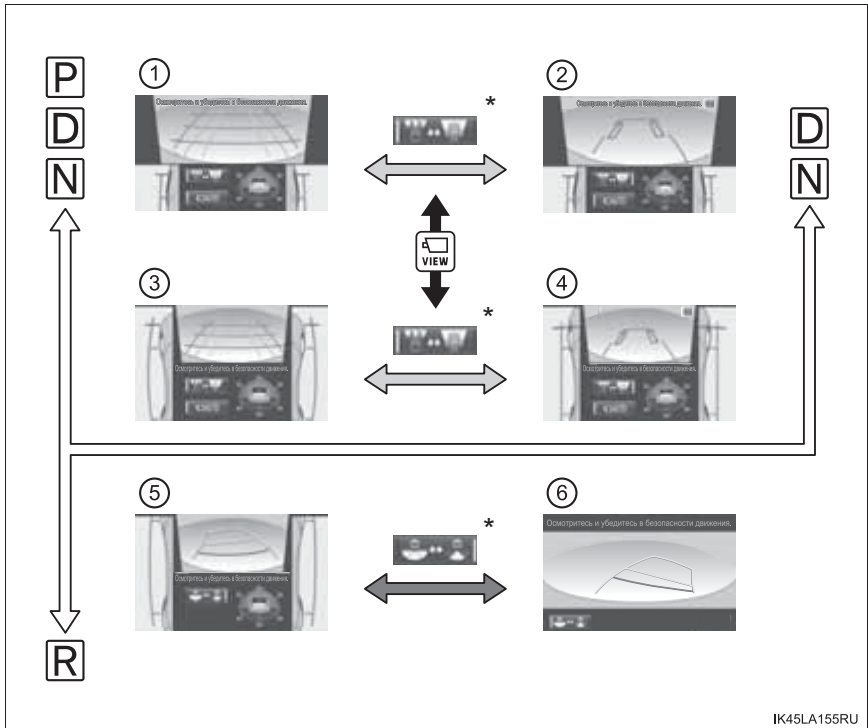

- ① Обзор спереди и с двух сторон (передняя область увеличена): →стр. 468
- ② Обзор снизу и с двух сторон (передняя область увеличена): →стр. 473
- ③ Обзор спереди и с двух сторон: →стр. 468
- ④ Обзор снизу и с двух сторон: →стр. 473
- ⑤ Обзор сзади и с двух сторон: →стр. 476
- ⑥ Широкий обзор сзади: →стр. 476

*: Отображение можно переключать касанием изображения, поступающего с камеры, на экране.

■ Экраны для случая, когда переключатель управления полным приводом находится в положении Н4

➡ : Нажмите 

➡ : Выберите 

➡ : Переведите рычаг управления трансмиссией

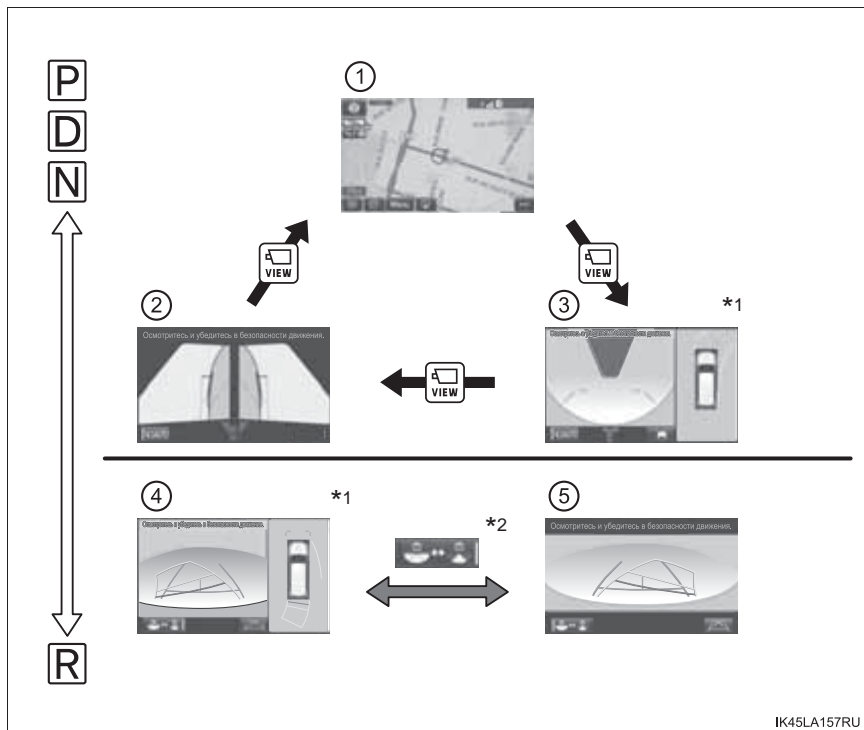

- ① Экран системы навигации, экран настроек вывода информации и т.д.
- ② Обзор с двух сторон: →стр. 480
- ③ Панорама и широкий обзор спереди: →стр. 478
- ④ Панорама и обзор сзади: →стр. 483
- ⑤ Широкий обзор сзади: →стр. 483

*1: Отображаемый экран отличается, когда внешние зеркала заднего вида сложены.

*2: Отображение можно переключать касанием изображения, поступающего с камеры, на экране.

■ **Отображение экранов системы Multi-terrain Monitor**

Количество времени, в течение которого отображается экран системы Multi-terrain Monitor, зависит от скорости автомобиля в момент нажатия переключателя VIEW.

Экран системы Multi-terrain Monitor отображается при нажатии переключателя VIEW, если скорость автомобиля не превышает 20 км/ч.

Если скорость автомобиля превышает 20 км/ч, экран системы Multi-terrain Monitor закрывается.

Отображение экранов и функции

Различные экраны системы Multi-terrain Monitor отображают вспомогательную информацию для водителя в некоторых ситуациях, возникающих при вождении автомобиля, например при проверке препятствий во время движения вперед или назад либо при оценке состояния дорожного покрытия во время движения в условиях бездорожья.

■ **Обзор спереди и с двух сторон**

Обзор спереди и с двух сторон можно использовать для проверки области вокруг передней части автомобиля.

- В дополнение к изображению передней части автомобиля отображаются направляющие для облегчения принятия решения, когда водитель выбирает направление движения вперед.
- Если переключатель VIEW нажимается во время отображения экрана, экран переключается из нормального режима в увеличенный режим. (Для возврата в обычный режим нажмите этот переключатель еще раз.)
- Если рулевое колесо повернуто на 270° или больше, направляющие линии и другие элементы индикации, помогающие при повороте, отображаются автоматически.

● Описание экрана

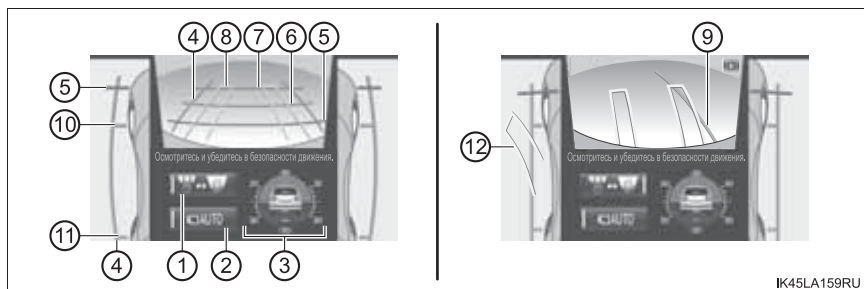

IK45LA159RU

- ① Переключатель выбора обзора снизу
Переключение между обзором спереди и обзором снизу каждый раз при выборе переключателя.
- ② Переключатель режима автоматического отображения
→стр. 463
- ③ Измеритель угла наклона/ индикация пробуксовывания
Отображается оценка угла наклона автомобиля либо информация о пробуксовывании колес. (→стр. 470)
- ④ Линии ширины автомобиля (синие)
Показывают ширину автомобиля с учетом наружного зеркала заднего вида.
- ⑤ Линия расстояния в 0,5 м (красная)
- ⑥ Линия расстояния в 1 м (синяя)
- ⑦ Линия расстояния в 2 м (синяя)
Линии ⑤–⑦ показывают приблизительное расстояние от переднего края автомобиля.
- ⑧ Линия курса переднего колеса (желтая)
Показывает намеченный курс передних колес в соответствии с положением рулевого колеса.
- ⑨ Направляющая линия движения вперед (синяя)
Показывает намеченный курс колес максимально возможного крутого поворота.
- ⑩ Линия контакта переднего колеса (синяя)
- ⑪ Линия контакта заднего колеса (синяя)
Линии ⑩ и ⑪ показывают приблизительное положение колес.
- ⑫ Линия курса заднего колеса (желтая)
Показывает намеченный курс задних колес.

- **Функция прокрутки обзора спереди (автомобили с системой VSC)**

Эта функция работает, когда переключатель управления полным приводом находится в положении L4.

Изображение обзора спереди автоматически отображается параллельным для помощи водителю при проверке состояния дорожного покрытия независимо от наклона автомобиля.

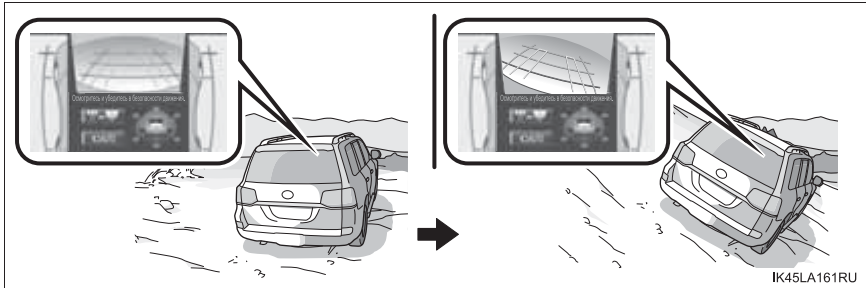

IK45LA161RU

- **Измеритель наклона (автомобили с VSC)**

Измеритель наклона показывает наклон автомобиля вперед, назад, влево и вправо в диапазоне от 0° до приблизительно 30°.

- ① Метки угла наклона вперед и назад

Показывают наклон автомобиля в градусах вперед и назад.

- ② Метки угла наклона влево и вправо

Показывают наклон автомобиля в градусах влево и вправо.

- ③ Указатель

Указывает градус наклона автомобиля относительно параллельной линии.

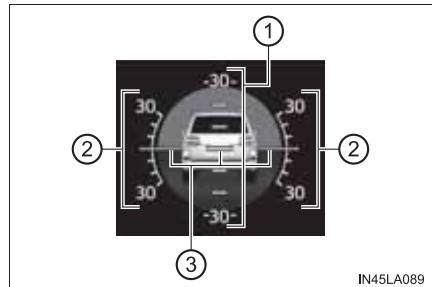

IN45LA089

● Индикация пробуксовывания

При обнаружении проскальзывания шин, область экрана, в которой отображается измеритель наклона, автоматически переключается на индикацию пробуксовывания.

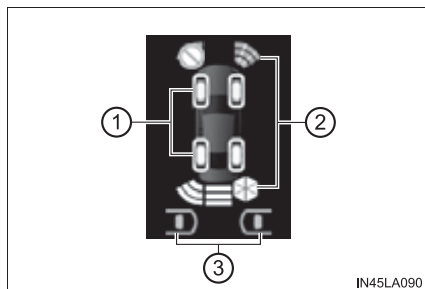

① Экран шин

При пробуксовке шин обозначает положение свободно вращающихся шин желтым цветом. (В "ползущем" режиме все колеса обозначаются желтым цветом.)

② Всплывающий экран системы помощи при парковке Toyota

Отображается при обнаружении препятствия, когда система помощи при парковке Toyota включена.

③ Всплывающий экран функции RCTA

Отображается при обнаружении автомобиля, приближающегося сзади (с правой или левой стороны), когда функция RCTA включена.

■ Обзор спереди и с двух сторон

Экран может отображаться, когда рычаг управления трансмиссией находится в положении P, D или N.

■ Функция прокрутки обзора спереди

- Наклон автомобиля, отображаемый на экране, может отличаться от фактического.
- При прокрутке изображения углы переднего бампера могут быть не видны на экране.

■ Измеритель угла наклона

- Угол наклона автомобиля в градусах отображается на экране при помощи движения указателя и поворота изображения автомобиля.
- Цвет меток градуса наклона вперед, назад, влево и вправо изменяется в зависимости от текущего наклона автомобиля.
- После перевода переключателя двигателя в режим IGNITION ON градус наклона не отображается, пока это значение не будет определено.
- Значение градуса наклона, отображаемый на измерителе угла наклона, является приблизительным и может отличаться от значений, измеренных при помощи других приборов.

■ Измеритель угла наклона/индикация пробуксовывания

Когда система помощи при парковке Toyota или система RCTA обнаруживает препятствие или другой автомобиль, на экране измерителя угла наклона/индикации пробуксовывания всплывает предупреждающее сообщение.

■ Обзор снизу и с двух сторон

На изображении области от края автомобиля приблизительно до 3 м от текущего положения автомобиля отображаются линии, показывающие текущее положение автомобиля и колес. Они помогают водителю проверить область под автомобилем или определить положение передних колес.

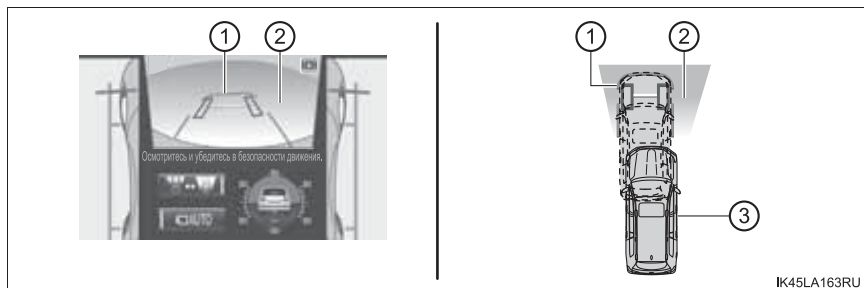

- ① Текущее местоположение автомобиля
- ② Обзор снизу (изображение области от края автомобиля приблизительно до 3 м от текущего положения автомобиля)
- ③ Положение автомобиля в момент получения изображения (область от края автомобиля приблизительно до 3 м от текущего положения автомобиля)

● Отображение обзора снизу

Во время отображения обзора спереди полностью остановите автомобиль и нажмите .

Повторное нажатие  возвращает экран переднего обзора.

● Описание экрана

- ① Линии индикатора положения колес (черные)

Показывают приблизительное положение передних колес.

- ② Линии индикатора положения автомобиля (синие)

Показывают приблизительное положение автомобиля.

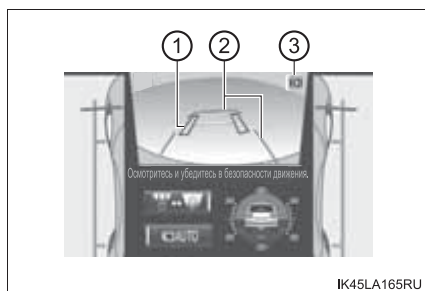

③ Значок (мигание)

Указывает на то, что изображение обзора снизу было получено в прошлом.

■ Обзор снизу и с двух сторон

- Экран может отображаться, когда рычаг управления трансмиссией находится в положении D или N.
- Если при обзоре снизу скорость автомобиля достигает или превышает 5 км/ч, экран автоматически возвращается к обзору спереди.
- В следующих ситуациях переключатель обзора снизу не работает.
 - Автомобиль не полностью остановлен
 - После запуска двигателя не пройдено определенное расстояние
 - После перевода переключателя управления полным приводом в положение L4 не пройдено определенное расстояние
- В следующих ситуациях система может работать неправильно или переключение на обзор снизу может быть невозможно.
 - Дорога покрыта снегом
 - В ночное время дорога не освещена
 - Объектив камеры покрыт грязью и т.п.
 - Наличие воды перед автомобилем (река, лужа, морская вода и т.п.)



ПРЕДОСТЕРЕЖЕНИЕ!

■ Направляющие линии

Линии положения колес и линии положения автомобиля могут отличаться от реального положения в зависимости от числа пассажиров, веса багажа, угла наклона дороги, состояния дорожного покрытия, яркости освещения окружающей обстановки и т.д. При вождении автомобиля всегда проверяйте безопасность области вокруг автомобиля.

■ Отображение обзора под автомобилем

Отображаемое изображение было снято в 3 м от текущего положения автомобиля. Если объекты перемещаются после того, как изображение было получено, отображаемое на экране изображение может отличаться от фактического.

■ Обзор сзади и с двух сторон/широкий обзор сзади

На изображении области сзади автомобиля отображаются направляющие линии, которые могут помочь при принятии решения относительно курса движения и проверке водителем безопасности области сзади автомобиля, а также при парковке.

● Описание экрана

В соответствии с условиями движения можно выбрать 2 следующих типа отображения.

▶ Обзор сзади и с двух сторон

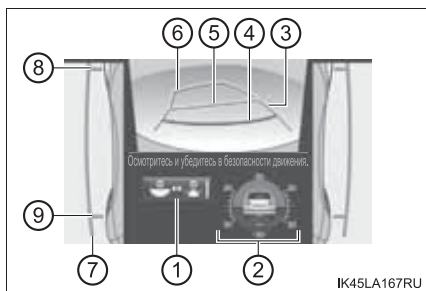

▶ Широкий обзор сзади

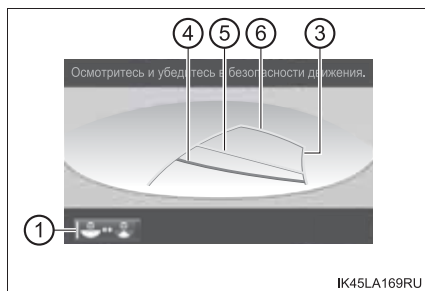

① Переключатель выбора угла

Переключение между обзором сзади и с двух сторон и широким обзором сзади каждый раз при выборе переключателя.

② Измеритель угла наклона/индикация пробуксовывания

→стр. 470

③ Проекция линий курса (желтые)

Показывают намеченный курс автомобиля в соответствии с движением рулевого колеса.

④ Линия расстояния в 0,5 м (красная)

⑤ Направляющая линия расстояния в 1 м (желтая)

⑥ Направляющая линия расстояния в 2,5 м (желтая)

Линии ④, ⑤ и ⑥ показывают приблизительное расстояние от заднего края автомобиля.

⑦ **Направляющая линия ширины автомобиля (синяя)**

Показывает приблизительную ширину автомобиля с учетом наружных зеркал заднего вида.

⑧ **Линия контакта переднего колеса (синяя)**

⑨ **Линия контакта заднего колеса (синяя)**

Линии ⑧ и ⑨ показывают приблизительное положение колес.

■ **Обзор сзади и с двух сторон/широкий обзор сзади**

- Экран может отображаться, когда рычаг управления трансмиссией находится в положении R.

■ **Направляющие линии**

Если дверь багажного отделения не закрыта, направляющие не отображаются. Если направляющие не отображаются, даже когда дверь багажного отделения закрыта, произведите осмотр автомобиля у авторизованного дилера или в ремонтной мастерской Toyota либо в другой организации, имеющей соответствующую квалификацию и оснащение.

■ **Всплывающий экран системы помощи при парковке Toyota**

→стр. 384

 **ПРЕДОСТЕРЕЖЕНИЕ!**

■ **Направляющие линии**

Линии положения колес и линии положения автомобиля могут отличаться от реального положения в зависимости от числа пассажиров, веса багажа, угла наклона дороги, состояния дорожного покрытия, яркости освещения окружающей обстановки и т.д. При вождении автомобиля всегда проверяйте безопасность области вокруг автомобиля.

■ Панорама и широкий обзор спереди

Вид сверху на автомобиль и изображение с передней камеры отображаются одновременно и помогают водителю проверить обстановку впереди, слева и справа от автомобиля на перекрестках (в том числе Т-образных) с плохой видимостью.

● Описание экрана

В соответствии с условиями движения можно выбрать 2 следующих типа отображения.

▶ Режим отображения направляющих линий расстояния

▶ Режим отображения проекции линии курса

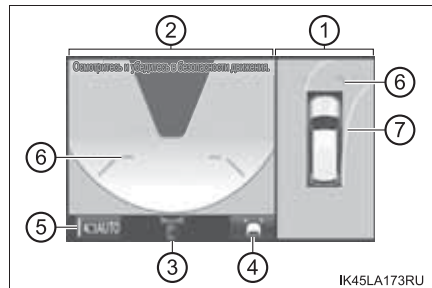
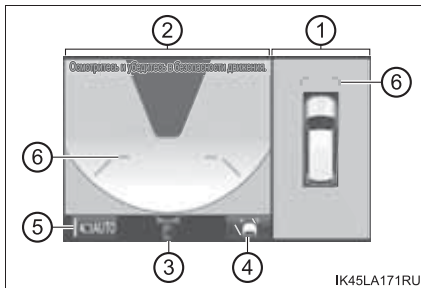

① Панорама

Вид на автомобиль сверху.

② Широкий обзор спереди

Отображение области перед автомобилем.

③ Отображаемая область

④ Переключатель отображения направляющих линий

→стр. 479

⑤ Переключатель режима автоматического отображения

→стр. 463

⑥ Передняя направляющая линия расстояния (синяя)



Отображение расстояния приблизительно в 1 м от переднего края автомобиля.

⑦ Проекции линий намеченного курса при движении вперед

Отображаются автоматически, когда рулевое колесо повернуто на 90° или больше от центрального положения.

Показывают намеченный курс автомобиля в соответствии с движением рулевого колеса.

- Переключение в автоматический режим отображения
→стр. 463
- Переключение режимов отображения направляющих линий
При каждом выборе переключателя отображения направляющих линий переключается режим и изменяется изображение.

Выбранный режим	Режим отображения направляющих линий расстояния	Режим отображения проекции линии курса
Изображение переключателя		

■ Панорама и широкий обзор спереди

Экран может отображаться, когда рычаг управления трансмиссией находится в положении P, D или N.

■ Всплывающий экран системы помощи при парковке Toyota

→стр. 384



ПРЕДОСТЕРЕЖЕНИЕ!

■ Направляющие линии

Линии положения колес и линии положения автомобиля могут отличаться от реального положения в зависимости от числа пассажиров, веса багажа, угла наклона дороги, состояния дорожного покрытия, яркости освещения окружающей обстановки и т.д. При вождении автомобиля всегда проверяйте безопасность области вокруг автомобиля.

■ Обзор с двух сторон

Отображается изображение с обеих боковых камер, оно помогает водителю проверить обстановку по обеим сторонам от автомобиля или убедиться в безопасности на узких дорогах.

● Описание экрана

- ① Обзор сбоку (слева спереди)
- ② Обзор сбоку (справа спереди)
- ③ Отображаемая область
- ④ Линии ширины автомобиля (синие)

Показывают приблизительную ширину автомобиля с учетом наружных зеркал заднего вида.

- ⑤ Передняя направляющая линия расстояния (красная)

Отображение расстояния приблизительно в 0,5 м от переднего края автомобиля.

- ⑥ Линия контакта переднего колеса (синяя)

Показывает приблизительное положение переднего колеса.

- ⑦ Переключатель режима автоматического отображения

→стр. 463

- ⑧ Система помощи при парковке Toyota

Когда система помощи при парковке Toyota включена, при обнаружении препятствия всплывает значок. (Информацию о системе помощи при парковке Toyota см. на стр. 384.)

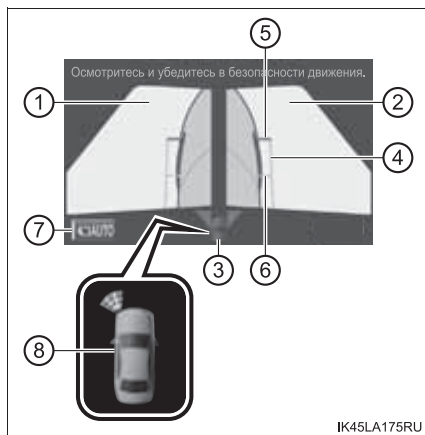

IK45LA175RU

- Использование линий ширины автомобиля

Можно проверить относительное расстояние между препятствием и линиями ширины автомобиля.

Пример 1. При наличии препятствия перед автомобилем
Поверните рулевое колесо так, чтобы линия ширины автомобиля и препятствие не пересекались.

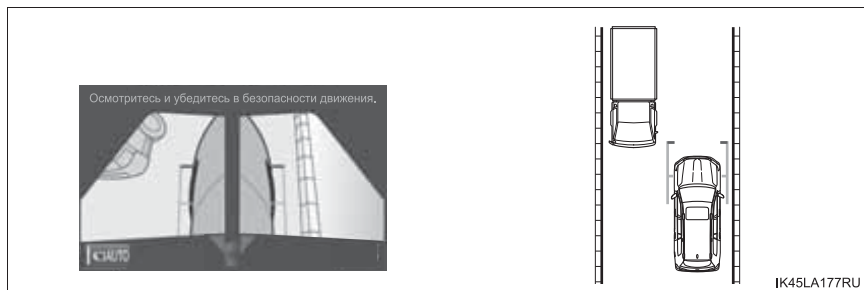

Пример 2. При парковке на обочине
Приближайтесь к обочине, но следите, чтобы линия ширины автомобиля не пересекалась с поребриком и другими препятствиями.
После проверки расстояния до обочины дороги управляйте автомобилем так, чтобы линия ширины автомобиля и поребрик или другое препятствие располагались параллельно – это позволит ровно припарковать автомобиль.

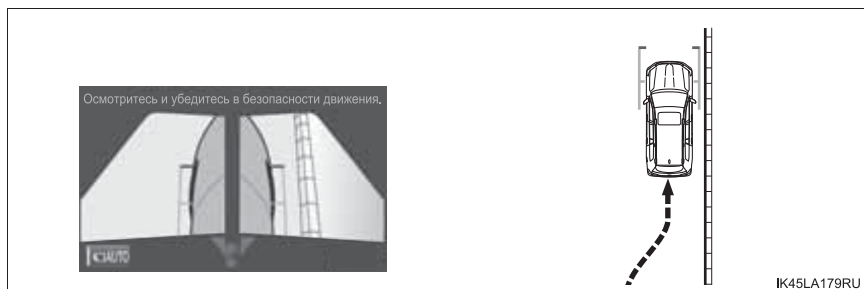

■ Обзор с двух сторон

- Экран может отображаться, когда рычаг управления трансмиссией находится в положении P, D или N.
- Когда наружные зеркала заднего вида сложены, отображаемая область меняется (область на экране, не закрашенная черным). (→стр. 488)

■ Всплывающий экран системы помощи при парковке Toyota

→стр. 384

**ПРЕДОСТЕРЕЖЕНИЕ!****■ Направляющие линии**

Линии положения колес и линии положения автомобиля могут отличаться от реального положения в зависимости от числа пассажиров, веса багажа, угла наклона дороги, состояния дорожного покрытия, яркости освещения окружающей обстановки и т.д. При вождении автомобиля всегда проверяйте безопасность области вокруг автомобиля.

■ Панорама и обзор сзади/широкий обзор сзади

- Панорама и обзор сзади:

Вид на автомобиль сверху и изображение с задней камеры отображаются одновременно и помогают водителю при проверке безопасности области во время парковки.

- Широкий обзор сзади:

Изображение с задней камеры отображается в диапазоне приблизительно 180° и помогает водителю при проверке безопасности области во время движения задним ходом.

- Описание экрана

▶ Панорама и обзор сзади

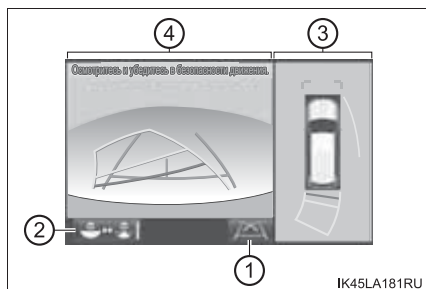

▶ Широкий обзор сзади

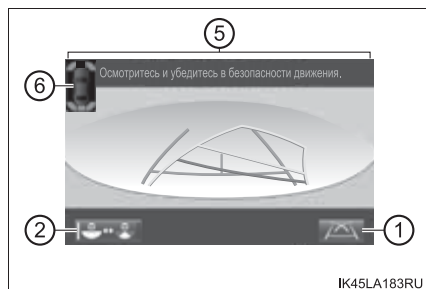

- 1 Переключатель направляющих линий

→стр. 479

- 2 Переключатель выбора угла обзора

Переключение между панорамой и обзором сзади и широким обзором сзади каждый раз при выборе переключателя.

- 3 Панорама и обзор сзади

- 4 Обзор сзади

При касании дисплея экран переключается на широкий обзор сзади.

- 5 Широкий обзор сзади



При касании дисплея экран переключается на панорамный обзор сзади.

- 6 Система помощи при парковке Toyota

Когда система помощи при парковке Toyota включена, при обнаружении препятствия всплывает значок. (Информацию о системе помощи при парковке Toyota см. на стр. 384.)

● Переключение режимов

При каждом выборе переключателя отображения направляющих линий переключается режим и изменяется изображение значка.

Выбранный режим	Режим отображения проекции линии курса	Режим отображения направляющей линии помощи при парковке	Режим отображения направляющих линий расстояния
Отображаемый значок			

- Режим отображения проекции линии курса:
Отображаются проекции линий курса, которые меняются в соответствии с поворотом рулевого колеса.
- Режим отображения направляющих линий помощи при парковке:
Отображаются инвертированные операции рулевого колеса (направляющая линия помощи при парковке). Используйте этот режим, если вы привыкли к автомобилю (если вы можете припарковаться без отображения линий курса).
- Режим отображения направляющих линий расстояния:
Отображаются только направляющие линии расстояния. Используйте этот режим, когда направляющие линии не нужны.

● Направляющие линии

Панорама и обзор сзади приведены здесь в качестве примера.

▶ Режим отображения проекции линии курса

▶ Режим отображения направляющей линии помощи при парковке

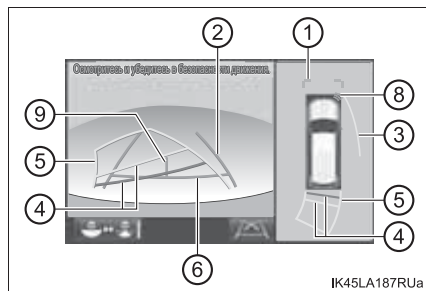
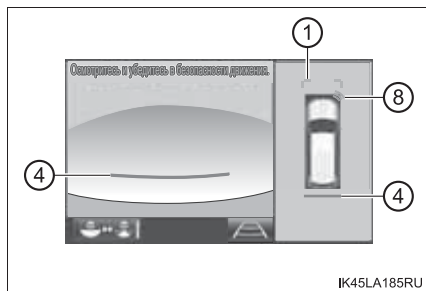

- Режим отображения направляющих линий расстояния

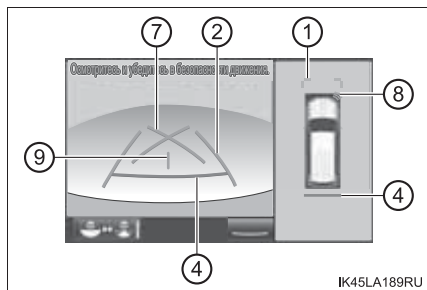

- ① **Передняя направляющая линия расстояния (синяя)**
 Отображение расстояния приблизительно в 1 м от переднего края автомобиля.
- ② **Задние внешние направляющие линии ширины автомобиля**
 Показывают намеченный курс автомобиля при движении задним ходом прямо.
 - Отображаемая ширина больше фактической ширины автомобиля.
 - В режиме отображения проекции линий курса это элемент пересекает проекции линий курса при движении прямо.
- ③ **Проекция боковой линии курса (желтая)**
 Показывает проекцию обратного курса, рассчитанного по углу рулевого колеса.
 Проекция обратного курса с внешней стороны поворота отображается в соответствии с направлением поворота рулевого колеса.
- ④ **Задняя направляющая линия расстояния**
 Показывает приблизительное расстояние от заднего края автомобиля (в центре). (Красная линия: приблизительно 0,5 м. Желтая линия: приблизительно 1 м.)
 В режиме отображения проекции линий курса задняя направляющая линия расстояния меняется в соответствии с поворотом рулевого колеса.
- ⑤ **Проекция обратного курса (желтая)**
 Изменяется в соответствии с поворотом рулевого колеса и показывает намеченный курс автомобиля.
- ⑥ **Задняя направляющая линия расстояния (синяя)**
 Показывает расстояние приблизительно в 0,5 м от заднего края автомобиля (в центре).

⑦ **Направляющая линия помощи при парковке (синяя)**

Показывает намеченный курс колес максимально возможного крутого поворота.

⑧ **Система помощи при парковке Toyota**

Когда система помощи при парковке Toyota включена, при обнаружении препятствия отображается значок. (Информацию о системе помощи при парковке Toyota см. на стр. 384.)

⑨ **Линия центра автомобиля (синяя)**

Показывает приблизительное положение центра автомобиля на земле.

● **Порядок парковки**

→стр. 410, 412

■ **Панорама и обзор сзади/широкий обзор сзади**

- Экран может отображаться, когда рычаг управления трансмиссией находится в положении R.

■ **Направляющие линии**

Если дверь багажного отделения не закрыта, направляющие не отображаются. Если направляющие не отображаются, даже когда дверь багажного отделения закрыта, произведите осмотр автомобиля у авторизованного дилера или в ремонтной мастерской Toyota либо в другой организации, имеющей соответствующую квалификацию и оснащение.

■ **Всплывающий экран системы помощи при парковке Toyota**

→стр. 384

 **ПРЕДОСТЕРЕЖЕНИЕ!****■ Направляющие линии**

Линии положения колес и линии положения автомобиля могут отличаться от реального положения в зависимости от числа пассажиров, веса багажа, угла наклона дороги, состояния дорожного покрытия, яркости освещения окружающей обстановки и т.д. При вождении автомобиля всегда проверяйте безопасность области вокруг автомобиля.

■ При использовании панорамы и обзора сзади или широкого обзора сзади

- Если внешние направляющие линии ширины автомобиля и проекции линий курса не выровнены по центральному положению рулевого колеса, следует минимум 5 минут проехать вперед по дороге, где практически отсутствует транспорт и как можно меньше поворотов. Если признаки не удалось устранить, произведите проверку автомобиля у авторизованного дилера или в ремонтной мастерской Toyota либо в другой организации, имеющей соответствующую квалификацию и оснащение.
- Задние внешние направляющие линии ширины автомобиля больше фактической ширины автомобиля. При движении задним ходом всегда проверяйте окружающую обстановку и безопасность области сзади автомобиля.

■ Отображение при сложенных наружных зеркалах заднего вида (боковой обзор и обзор с двух сторон)

Когда наружные зеркала заднего вида сложены, отображается один из показанных ниже экранов и помогает водителю проверить безопасность области вокруг автомобиля или припарковаться вдоль какого-либо объекта близко к нему.

● Описание экрана

- ▶ При отображении широкого обзора спереди
- ▶ При отображении обзора сзади

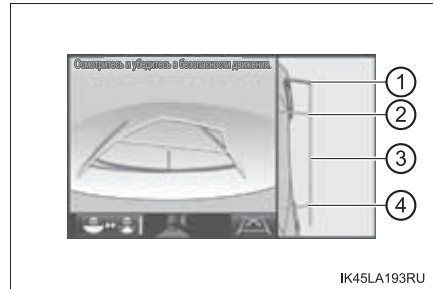
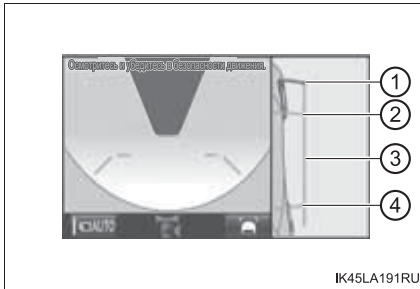

- ▶ При отображении обзора с двух сторон

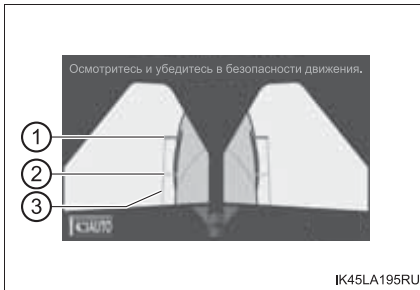

Информацию о других видах (кроме бокового обзора и обзора с двух сторон) см. на соответствующей странице.

① Передняя направляющая линия расстояния (красная)

Отображение расстояния приблизительно в 0,5 м от переднего края автомобиля.

② Линия контакта переднего колеса (синяя)

Показывает приблизительное положение переднего колеса.

③ Линии ширины автомобиля (синие)

Показывают приблизительную ширину автомобиля с учетом наружных зеркал заднего вида.

④ Линия контакта заднего колеса (синяя)

Показывает приблизительное положение заднего колеса.

● Использование линий ширины автомобиля

Можно проверить относительное расстояние между препятствием и линиями ширины автомобиля.

- Следует подъехать к обочине, но следить за тем, чтобы линия ширины автомобиля не пересекалась с поребриком и другими препятствиями.
- После проверки расстояния до обочины дороги управляйте автомобилем так, чтобы линия ширины автомобиля и поребрик или другое препятствие располагались параллельно – это позволит ровно припарковать автомобиль.

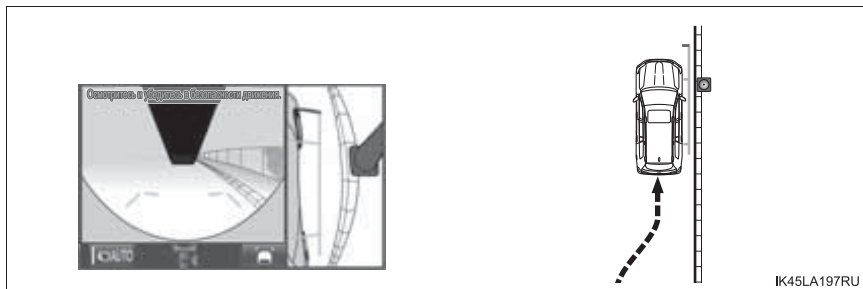

■ Всплывающий экран системы помощи при парковке Toyota

→стр. 384



ПРЕДОСТЕРЕЖЕНИЕ!

■ Направляющие линии

Линии положения колес и линии положения автомобиля могут отличаться от реального положения в зависимости от числа пассажиров, веса багажа, угла наклона дороги, состояния дорожного покрытия, яркости освещения окружающей обстановки и т.д. При вождении автомобиля всегда проверяйте безопасность области вокруг автомобиля.

■ Индикация системы помощи при парковке Toyota и системы RCTA

Если включены либо система помощи при парковке Toyota (→стр. 384), либо монитор слепых зон (→стр. 511), в случае обнаружения препятствия всплывающий значок предупреждает водителя об этом.

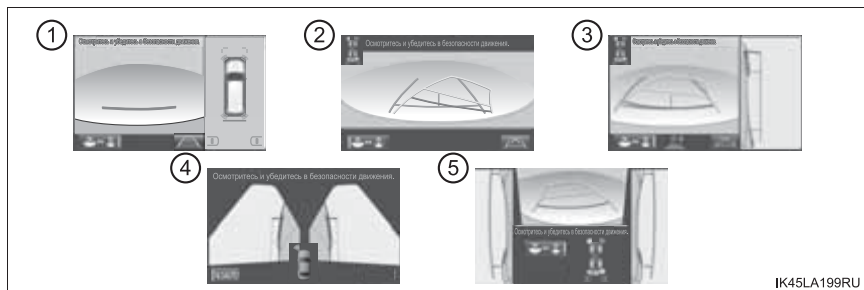

- ① Пример всплывающего экрана при отображении панорамы
- ② Пример всплывающего экрана при отображении широкого обзора сзади
- ③ Пример всплывающего экрана при отображении обзора сбоку (со сложенными зеркалами)
- ④ Пример всплывающего экрана при отображении обзора с двух сторон
- ⑤ Пример всплывающего экрана при отображении обзора спереди и с двух сторон, обзора снизу и с двух сторон или обзора сзади и с двух сторон

■ Всплывающий экран системы помощи при парковке Toyota

Когда используется система помощи при парковке Toyota, в случае обнаружения препятствия отображается всплывающий дисплей (→стр. 384).

Однако эта функция только информирует водителя о приближении препятствия, а само препятствие не отображается на экране. Обязательно визуально проверьте безопасность области вокруг автомобиля.

При использовании системы Multi-terrain Monitor

Соблюдайте следующие меры предосторожности. В противном случае можно попасть в аварию. Во время движения всегда проверяйте окружающую обстановку и безопасность области сзади автомобиля.



ПРЕДОСТЕРЕЖЕНИЕ!

■ Условия, в которых систему Multi-terrain Monitor не следует использовать

Не пользуйтесь системой Multi-terrain Monitor в следующих ситуациях. Система может не работать надлежащим образом, что может привести к неожиданному происшествию.

- При движении по покрытой льдом или снегом или скользкой дороге
- При использовании цепей противоскольжения или запасного колеса
- При неполностью закрытой передней двери или двери багажного отделения
- На неровной дороге, например на уклоне
- Если установлены шины или детали подвески, отличные от указанных в спецификации

При замене шин положение, отображаемое направляющими линиями на экране, может отличаться.

■ Направляющие линии

Линии положения колес и линии положения автомобиля могут отличаться от реального положения в зависимости от числа пассажиров, веса багажа, угла наклона дороги, состояния дорожного покрытия, яркости освещения окружающей обстановки и т.д. При вождении автомобиля всегда проверяйте безопасность области вокруг автомобиля.

 **ВНИМАНИЕ!****■ Панорама**

- При отображении панорамы система комбинирует изображения с камер, расположенных спереди, сзади, слева и справа, в единое изображение. Существуют ограничения на диапазон и содержание того, что может быть отображено. Рекомендуется понять характеристики этой системы перед тем, как ею пользоваться.
- Четкость изображения может ухудшиться в четырех углах панорамного изображения. Это не является неисправностью, поскольку эти области расположены вдоль границ изображений каждой из камер, где эти изображения объединяются.
- В зависимости от условий освещенности возле каждой из камер на панорамном изображении могут появиться яркие и темные пятна.
- Панорама не простирается вверх за пределы положения установки и диапазон захвата изображения каждой из камер.
- Вокруг автомобиля существуют слепые зоны и существуют области, которые не отображаются при отображении панорамы.
- Трехмерные объекты, отображаемые при широком обзоре спереди или обзоре сзади, могут не отображаться при панорамном обзоре.
- Люди и другие трехмерные препятствия могут отображаться по-другому при панорамном обзоре. (Эти различия включают в себя, помимо всех прочих, случаи, когда отображаемые объекты кажутся перевернутыми, пропадают возле областей обработки изображения, появляются из областей обработки изображения или когда фактическое расстояние до объекта отличается от отображаемого положения.)
- Панорама не будет отображаться надлежащим образом, когда открыта либо передняя дверь, либо дверь багажного отделения.
- Значок автомобиля, отображаемый на панораме, генерируется компьютером, и такие характеристики, как цвет, форма и размер, отличаются от реальных характеристик автомобиля. Поэтому может показаться, что находящиеся рядом трехмерные объекты касаются автомобиля, в то время как фактическое расстояние до трехмерных объектов может быть совсем иным.

■ Диапазон отображения

● Панорама

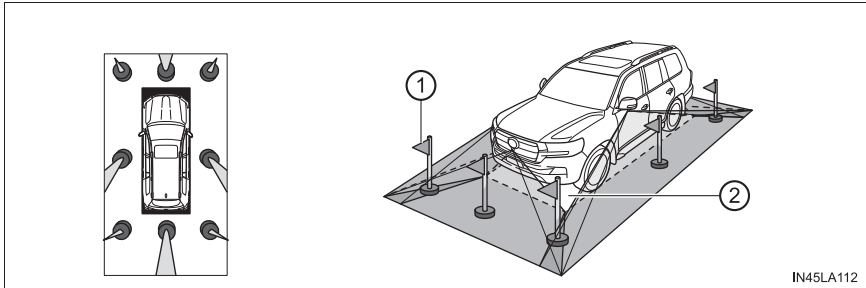

- ① Не отображается.
- ② Не отображается. (Отображается черным вокруг значка автомобиля.)

● Широкий обзор спереди

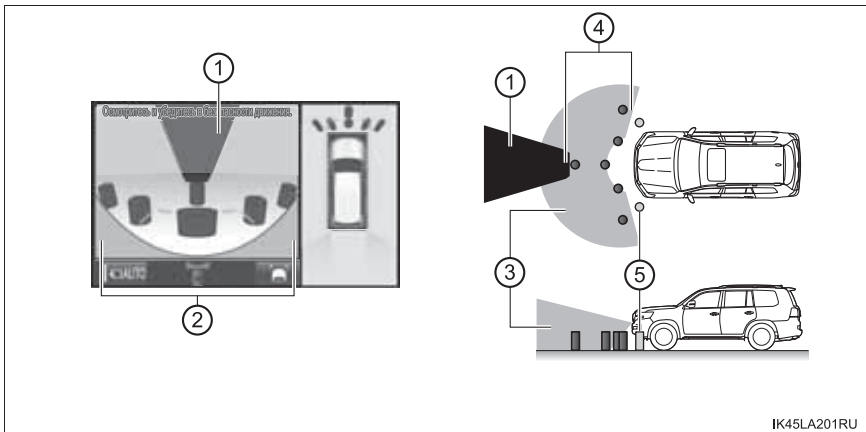

- ① Маскирование
- ② На экране отображаются части автомобиля (например, бампер или решетка).
- ③ Диапазон видимости камеры
- ④ Объект, обнаруживаемый камерой
- ⑤ Объект, не обнаруживаемый камерой

● Обзор с двух сторон

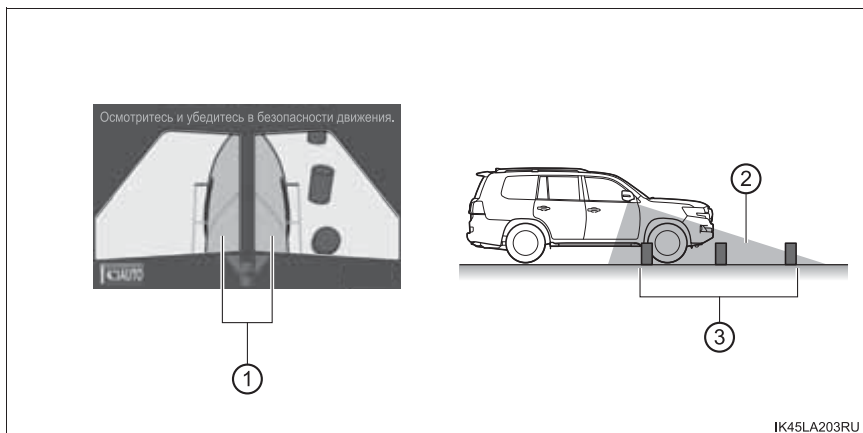

① На экране отображается бок автомобиля.

② Диапазон видимости камеры

③ Объект, обнаруживаемый камерой

● Обзор сбоку

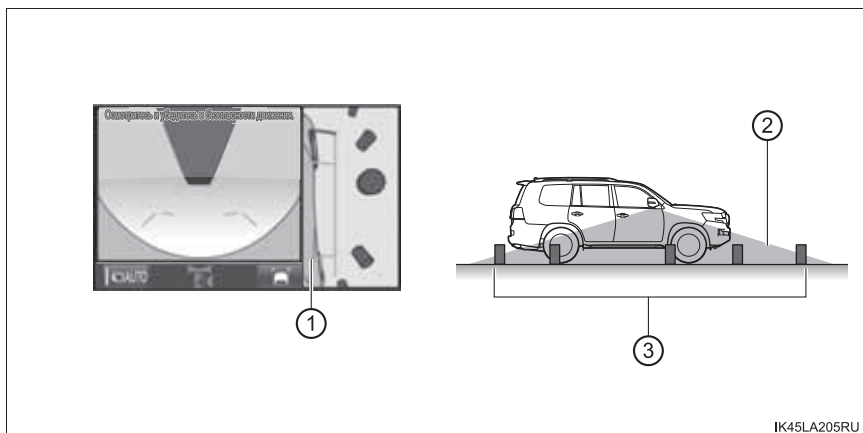

① На экране отображается бок автомобиля.

② Диапазон видимости камеры

③ Объект, обнаруживаемый камерой

● Вид сзади

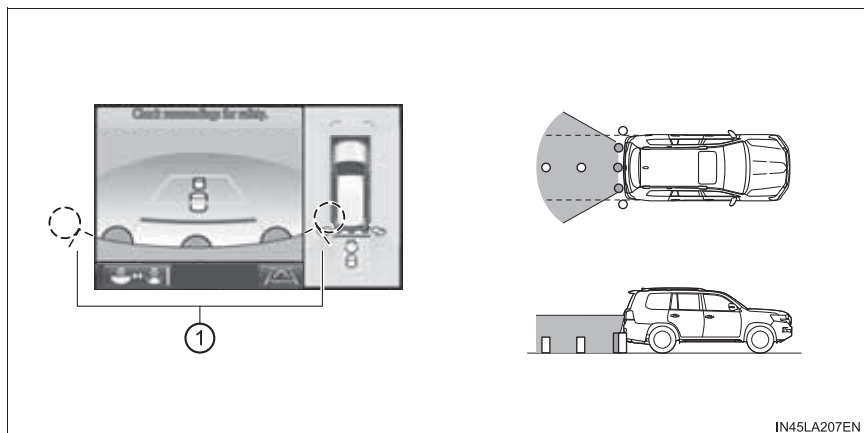

① Углы бампера на экране не видны.

● Широкий обзор сзади

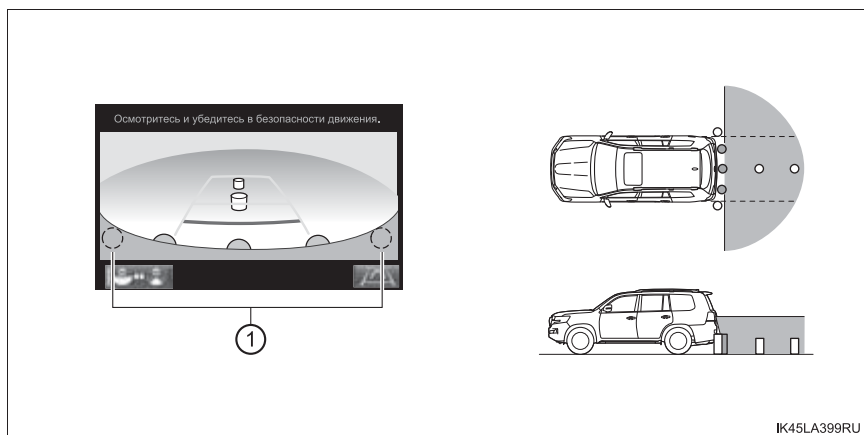

① Углы бампера на экране не видны.

■ Диапазон отображения при панораме

- При панораме система обрабатывает и отображает изображения, полученные с 4 камер, с допущением, что автомобиль находится на ровной поверхности. Поэтому отображение может быть следующим.
 - Трехмерные объекты могут выглядеть перевернутыми, длинными и узкими или больше их реальной величины
 - Трехмерные объекты, находящиеся выше поверхности дороги, могут казаться дальше, чем они фактически расположены, или могут не отображаться
 - Высокие объекты могут казаться появляющимися из швов сшивания изображений
- Неодинаковость в яркости изображений с разных камер может зависеть от условий освещенности.
- Отображаемое изображение может быть не выровнено, когда наклон или высота автомобиля изменились из-за изменения числа пассажиров, веса багажа или оставшегося количества бензина.
- Изображения и направляющие могут отображаться неправильно, если двери закрыты неполностью.
- Изображения и направляющие могут отображаться неправильно, если двери закрыты неполностью. Отображаемое изображение может быть неверно ориентировано, когда автомобиль работает в режиме высоты, отличном от “N” (нормальный) (автомобили с системой АНС для 4 колес). (→стр. 432)
- Относительные расстояния между значком автомобиля и поверхностью дороги или препятствием, отображаемые в панораме, могут отличаться от фактических.
- При использовании подсветки номерного знака он может появиться на экране.
- Черная область вокруг значка автомобиля – это область, которая не появляется в камере. Такие области следует проверять визуально.
- Области в окружностях, показанные на рисунке, может быть сложно увидеть, так как это точки, в которых объединяются изображения.

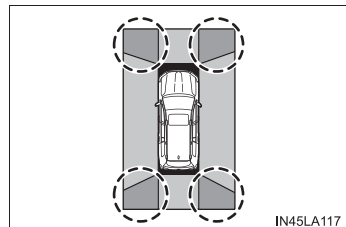

■ Диапазон отображения широкого обзора спереди

- Определенные области спереди автомобиля имеют разные ощущения расстояния и маскируются черным, чтобы они не появлялись на экране.
- Имеются ограничения диапазона отображения на экране. Объекты в углах бампера или непосредственно под бампером могут не отображаться.
- Восприятие расстояния между объектами на выводимом на экран изображении отличается от фактического.

■ Отображаемые на экране изображения

В камерах системы Multi-terrain Monitor используются специальные объективы. Расстояние, отображаемое на экране, отличается от фактического расстояния.

■ Камеры системы Multi-terrain Monitor

● Положения камер

Камеры системы Multi-terrain Monitor устанавливаются следующим образом.

- ① Боковая камера (слева и справа)
- ② Передняя камера
- ③ Задняя камера

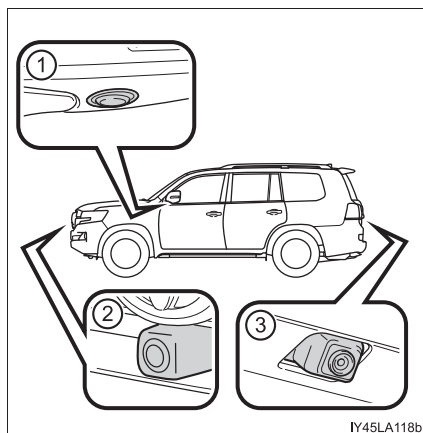

IY45LA118b

● Использование камер

Если на объектив попала грязь или посторонние вещества (например, капли воды, снег и т.п.), камера не может передавать четкое изображение. В этом случае ополосните камеру большим количеством воды и протрите объектив камеры мягкой влажной тканью.



ВНИМАНИЕ!

■ Как пользоваться камерами

- Соблюдайте следующие меры предосторожности. Несоблюдение мер предосторожности может привести к неправильной работе системы Multi-terrain Monitor.
 - Не подвергайте область камеры ударам и следите, чтобы никакие объекты не врезались в нее.

Если камера или область вокруг нее подверглись сильному удару, положение камеры, угол установки и т.п. могут измениться. Если камера случайно подверглась удару, произведите осмотр автомобиля у авторизованного дилера или в ремонтной мастерской Toyota либо в другой организации, имеющей соответствующую квалификацию и оснащение.
 - Не снимайте, не разбирайте и не модифицируйте камеру или окружающие ее детали.

Это может привести к неисправности камеры. Это может также привести к потере свойств водонепроницаемости.
 - Если объектив камеры загрязнен, следуйте описанной выше процедуре очистки.

Если объектив камеры поврежден, он не может передавать четкое изображение.
Не допускайте контакта крышки камеры органическими растворителями, автомобильным воском, средством для снятия масляной пленки, стеклянным покрытием и т.п.
Это может негативно повлиять на крышку камеры (резина). В случае контакта как можно скорее сотрите эти вещества.
 - При низкой температуре наружного воздуха не вызывайте внезапных изменений в температуре, например, поливая автомобиль горячей водой
- При мойке автомобиля не допускайте попадания сильных струй воды (например, при мойке под высоким давлением) на камеру или зону камеры. Это может привести к сильному воздействию на камеру, в результате чего камера будет работать неправильно.

■ Различия между панорамным изображением на экране и фактической дорогой

Направляющие линии расстояния, комбинация панорамы, направляющих линий и т.п. показывают приблизительные расстояния на ровной поверхности дороги. В следующих ситуациях фактические расстояния и курс автомобиля будут отличаться от направляющих линий на экране.

- Если поверхность дороги за автомобилем резко поднимается вверх

Направляющие линии расстояния будут казаться расположенными ближе к автомобилю, чем фактическое расстояние. Объекты вверху на склоне кажутся дальше, чем они находятся в действительности. Таким же образом, фактический курс автомобиля будет отличаться от курса, показанного направляющими.

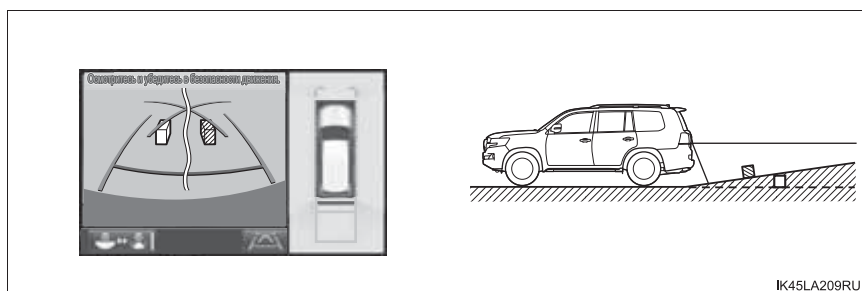

- Если поверхность дороги за автомобилем резко опускается вниз
Направляющие линии расстояния кажутся дальше, чем фактическое расстояние. Объекты внизу на склоне кажутся ближе, чем они находятся в действительности. Таким же образом, фактический курс автомобиля будет отличаться от курса, показанного направляющими.

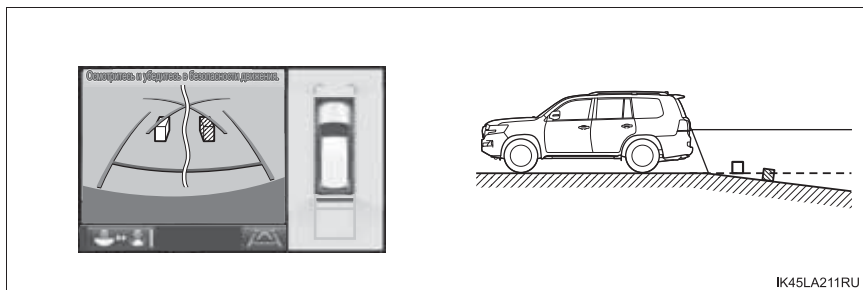

- При наклоне автомобиля
Когда автомобиль наклонен из-за загрузки пассажирами или багажом, фактические расстояния и курс автомобиля отличаются.

① Погрешность

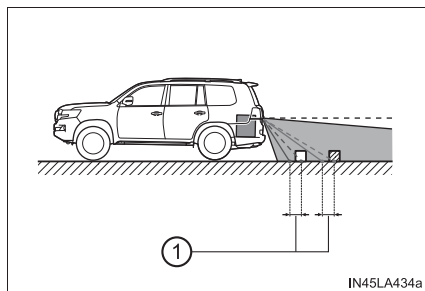

■ Различия между панорамным изображением на экране и фактическими трехмерными объектами

Когда рядом находятся трехмерные объекты, расположенные выше поверхности дороги (например, бампер автомобиля), следует учитывать следующее.

● Панорама

При панораме система обрабатывает и отображает изображения с допущением, что автомобиль находится на ровной поверхности. Поэтому положение трехмерных объектов, расположенных выше поверхности дороги (например, бампер автомобиля), определить невозможно. Даже если судя по экрану кажется, что столкновение не произойдет, фактически может не быть зазора между автомобилем и препятствием, находящимся выше поверхности дороги, что приведет к столкновению. В таких случаях обязательно визуально проверьте безопасность области вокруг автомобиля.

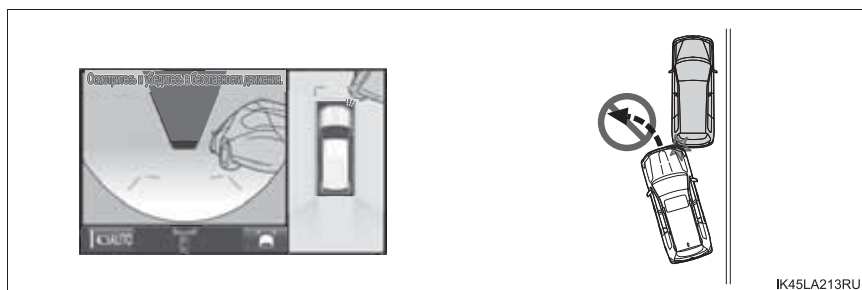

IK45LA213RU

⚠ ПРЕДОСТЕРЕЖЕНИЕ!

■ Всплывающий экран системы помощи при парковке Toyota

Когда всплывающий экран системы помощи при парковке Toyota отображается красным цветом, припаркуйте автомобиль и проверьте безопасность области вокруг автомобиля.

В противном случае можно попасть в аварию.

● Проекция линий курса

Проекция линий курса отображается с допущением, что автомобиль находится на ровной поверхности. Поэтому положение трехмерных объектов, расположенных выше поверхности дороги (например, бампер автомобиля), определить невозможно. Даже если судя по экрану кажется, что объект находится за пределами проекций линий курса и столкновение не произойдет, фактически препятствие может быть на пути курса автомобиля, что приведет к столкновению.

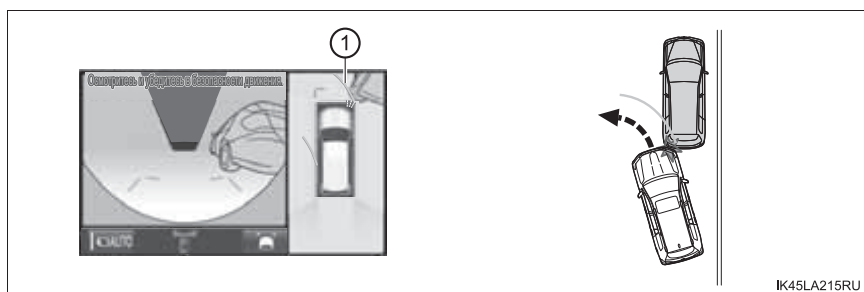

① Проекция линий курса

Трехмерные объекты, находящиеся высоко (например, свисающие со стены или платформы грузовика), могут не отображаться на экране. Проверьте безопасность окружающей обстановки.

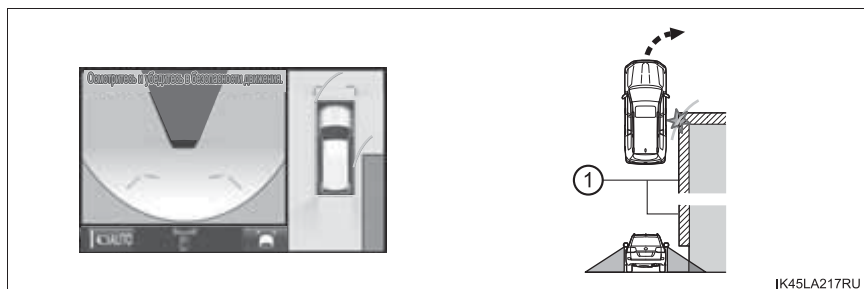

① Свисание со стены

■ Различия между обзором сзади или широким обзором сзади и фактической дорогой

Направляющие линии отображаются на экране для ровной поверхности (какой является дорога). Когда рядом находятся трехмерные объекты с длинными выступающими частями (например, грузовая платформа грузовика), следует учитывать следующее.

● Проекция линий курса

Направляющие линии отображаются на экране для ровной поверхности дороги и не могут использоваться для определения положения трехмерных объектов. Проверьте безопасность окружающей обстановки. Даже если судя по экрану кажется, что грузовая платформа грузовика находится за пределами проекций линий курса и столкновение не произойдет, фактически она может быть на пути курса автомобиля, что приведет к столкновению.

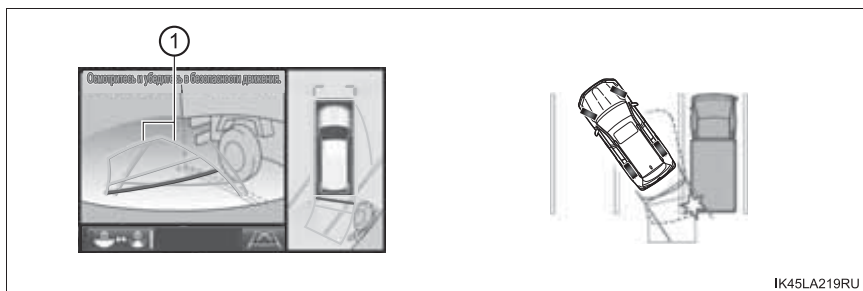

① Проекция линий курса

■ Различия между панорамой, обзором сзади или широким обзором сзади и фактической дорогой

● Направляющие линии расстояния

Направляющие линии отображаются на экране для поверхности дороги и не могут использоваться для определения расстояния от трехмерных объектов до автомобиля. Проверьте безопасность окружающей обстановки. На экране кажется, что грузовик припаркован в точке ② в соответствии с направляющими линиями расстояния. Однако в действительности, если проехать назад до точки ①, произойдет столкновение с грузовиком. На экране кажется, что самая близкая точка – это точка ①, а самая дальняя точка – точка ③. Однако на самом деле расстояние до точек ① и ③ одинаковое, а точка ② расположена дальше, чем точки ① и ③.

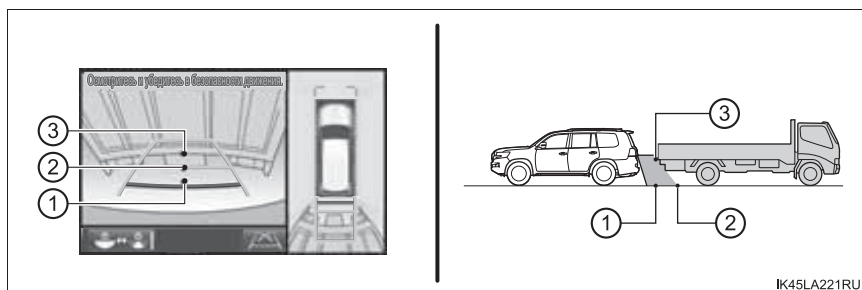

● Обзор под автомобилем

Линии положения колес и линии положения автомобиля могут отличаться от реального положения в зависимости от числа пассажиров, веса багажа, угла наклона дороги, состояния дорожного покрытия, яркости освещения окружающей обстановки и т.д. При вождении автомобиля всегда проверяйте безопасность области вокруг автомобиля.

■ Использование обзора под автомобилем

- Отображаемые изображения были сняты приблизительно в 3 м от текущего положения автомобиля.
Поэтому в следующих ситуациях фактические условия могут отличаться от отображаемых на экране.
 - Препятствие появилось после того, как изображение было получено
 - Неустойчивый материал, такой как песок или снег, разрушился или сдвинулся
 - Препятствие переместилось
 - Наличие лужи, колеи из грязи и т.п. в диапазоне отображения
- В следующих ситуациях фактическое положение колес и автомобиля могут отличаться от отображаемых на экране линий положения колес и линий положения автомобиля.
 - Произведена замена шин
 - Установлено дополнительное оборудование



ПРЕДОСТЕРЕЖЕНИЕ!

■ Направляющие линии

Отображаемые направляющие линии наложены на изображение, которое было получено ранее и намного отличается от текущего состояния. При вождении автомобиля всегда проверяйте безопасность области вокруг автомобиля.

■ При обнаружении каких-либо признаков

При обнаружении какого-либо из следующих признаков обратитесь к вероятной причине и способу устранения, затем проверьте результат. Если признаки не удалось устранить с помощью предлагаемых мер, произведите проверку автомобиля у авторизованного дилера или в ремонтной мастерской Toyota либо в другой организации, имеющей соответствующую квалификацию и оснащение.

Вероятная причина	Способ устранения
<input type="checkbox"/> Изображение плохо видно	
<ul style="list-style-type: none"> • Автомобиль находится в темном месте • Температура около объектива слишком высока или слишком низка • Температура наружного воздуха является низкой • На камере имеются капли воды • Идет дождь или воздух имеет высокую влажность • На объектив камеры попало постороннее вещество (грязь и т.п.) • В камеру попадает прямой солнечный свет или свет фар • На автомобиль падает свет от флуоресцентных, натриевых или ртутных ламп и т.п. 	<p>При движении контролируйте пространство вокруг автомобиля визуально. (Вновь воспользуйтесь системой Multi-terrain Monitor, после того как условия изменятся.)</p> <p>Для настройки изображения на экране системы контроля области позади автомобиля.</p> <p>см. “Руководство для владельца навигационной системы”, “Руководство для владельца мультимедийной системы” или “Руководство для владельца навигационной и мультимедийной системы”.</p>
<input type="checkbox"/> Изображение смазано	
<p>На объектив попала грязь или посторонние вещества (например, капли воды, снег, грязь и т.п.)</p>	<p>Ополосните камеру большим количеством воды и протрите ее объектив мягкой влажной тканью.</p>
<input type="checkbox"/> Изображение неправильно совмещено	
<p>Имел место сильный удар по камере или окружающей ее области</p>	<p>Автомобиль необходимо проверить у авторизованного дилера или в ремонтной мастерской Toyota либо в другой организации, имеющей соответствующую квалификацию и оснащение.</p>

Вероятная причина	Способ устранения
<input type="checkbox"/> Положение направляющих линий значительно отличается от правильного	
Нарушено положение камеры	Автомобиль необходимо проверить у авторизованного дилера или в ремонтной мастерской Toyota либо в другой организации, имеющей соответствующую квалификацию и оснащение.
<ul style="list-style-type: none"> • Автомобиль наклонен (автомобиль сильно нагружен, давление в шине низкое вследствие прокола шины и т.д.) • Автомобиль находится на уклоне 	<p>В указанных случаях это не является неисправностью.</p> <p>При движении контролируйте пространство вокруг автомобиля визуально.</p>
<input type="checkbox"/> Проекция линий курса смещаются, даже когда рулевое колесо установлено прямо (внешние направляющие линии ширины автомобиля и проекции линий курса не выровнены)	
Имеется неисправность в сигналах, поступающих с датчика рулевого управления	Автомобиль необходимо проверить у авторизованного дилера или в ремонтной мастерской Toyota либо в другой организации, имеющей соответствующую квалификацию и оснащение.
<input type="checkbox"/> Направляющие линии не отображаются	
Дверь багажного отделения открыта	Закройте дверь багажного отделения. Если неполадка не устранена, обратитесь к авторизованному дилеру или в ремонтную мастерскую Toyota либо к другому специалисту надлежащей квалификации, имеющему соответствующее оборудование.

Вероятная причина	Способ устранения
<input type="checkbox"/> “!” Отображается	
Неисправность системы Multi-terrain Monitor	Автомобиль необходимо проверить у авторизованного дилера или в ремонтной мастерской Toyota либо в другой организации, имеющей соответствующую квалификацию и оснащение.
Аккумуляторная батарея отсоединена и снова подсоединена	Полностью поверните руль вправо и влево. Если неполадка не устранена, обратитесь к авторизованному дилеру или в ремонтную мастерскую Toyota либо к другому специалисту надлежащей квалификации, имеющему соответствующее оборудование.

 **ВНИМАНИЕ!****■ Как пользоваться камерой**

- Система Multi-terrain Monitor может работать неверно в следующих случаях.
 - В случае удара по передней или задней части автомобиля либо по наружному зеркалу заднего вида положение и угол установки камеры могли измениться.
 - Так как камера имеет водонепроницаемую конструкцию, не снимайте, не разбирайте и не модифицируйте ее. Это может привести к неправильной работе.
 - Не протирайте объектив камеры с силой. Камера не может давать четкое изображение, если на объективе камеры имеются царапины.
 - Не допускайте попадания на камеру органических растворителей, автомобильного воска, средств для окон или покрытий для стекла. Как можно скорее протрите камеру в случае их попадания.
 - При резком изменении температуры, например при поливании автомобиля горячей водой в холодную погоду, система может работать неправильно.
 - При мойке автомобиля не допускайте попадания сильных струй воды на камеру или зону камеры. Это может привести к неполадкам в работе камеры.
 - Если камера используется при свете флуоресцентных, натриевых или ртутных ламп и т.п., источники света и освещенные области могут выглядеть мерцающими.
 - Камера может быть повреждена летящими камнями.
- Не подвергайте камеру сильным ударам, так как это может привести к неполадкам. В этом случае автомобиль необходимо незамедлительно проверить у авторизованного дилера или в ремонтной мастерской Toyota либо в другой организации, имеющей соответствующую квалификацию и оснащение.

BSM (Blind Spot Monitor, монитор слепых зон)*

Основные сведения о мониторе слепых зон

Монитор слепых зон – это система, выполняющая две функции:



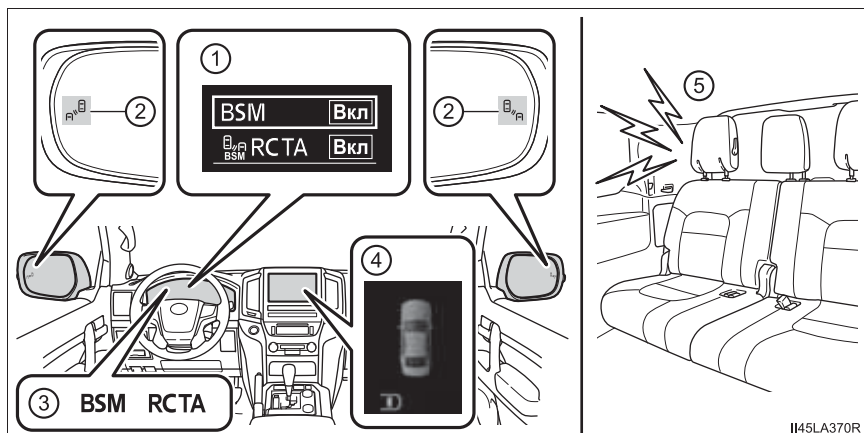

- Функция BSM (Blind Spot Monitor, монитор слепых зон)
Помощь водителю при контроле безопасности при смене полос движения
- Функция RCTA (Rear Crossing Traffic Alert, функция предупреждения водителя о наличии других автомобилей) (при наличии)
Помощь водителю при движении задним ходом

Эти функции используют одни и те же датчики.



- ① Многофункциональный дисплей
Включение/выключение функции BSM/функции RCTA (→стр. 513)
- ② Индикатор в наружном зеркале заднего вида
Функция BSM:
Когда в слепой зоне обнаружено транспортное средство, загорается индикатор в наружном зеркале заднего вида с той стороны, где обнаружено транспортное средство. Если рычаг указателей поворота нажат в сторону, где обнаружено транспортное средство, индикатор в наружном зеркале заднего вида начинает мигать.
Функция RCTA:
Когда обнаруживается автомобиль, приближающийся сзади (с правой или левой стороны), индикаторы в наружном зеркале заднего вида мигают.
- ③ Индикатор “BSM”/индикатор “RCTA”
Когда функция BSM/функция RCTA включается, индикатор загорается.
- ④ Индикация на экране монитора (только функция RCTA)
Когда обнаруживается транспортное средство, приближающееся сзади (с правой или левой стороны), на экране монитора с обнаруженной стороны отображается значок RCTA (→стр. 524). На этом рисунке в качестве примера показан автомобиль, приближающийся слева сзади.
- ⑤ Звуковой сигнал системы RCTA (только функция RCTA)
Когда обнаруживается транспортное средство, приближающееся сзади (с правой или левой стороны), подается звуковой сигнал. Звуковой сигнал подается также в течение 1 секунды сразу после срабатывания функции BSM для включения системы.

Включение/выключение функции BSM/функции RCTA

- 1 Используйте переключатели управления приборами для выбора пункта  на многофункциональном дисплее.
- 2 Выберите “BSM” при помощи переключателя  , затем нажмите  .
- 3 Выберите “BSM” или “RCTA” при помощи переключателя  , затем нажмите  .

■ Видимость индикаторов в наружных зеркалах заднего вида

При ярком солнечном свете индикатор в наружном зеркале заднего вида может быть плохо виден.

■ Громкость звукового сигнала RCTA

Звуковой сигнал функции RCTA может быть сложно услышать из-за шума, например из-за громкого воспроизведения аудио.

■ Если на многофункциональном дисплее отображается сообщение “Система BSM недоступна.”

Вблизи датчика на бампере может накопиться вода, снег, грязь и т.п. (→стр. 518)

Удаление воды, снега, грязи и т.п. из области датчика на бампере должно привести к нормальной работе системы.

Кроме того, датчик может работать неправильно в условиях слишком жаркой или холодной погоды.

■ Если на многофункциональном дисплее отображается сообщение “Неисправность системы BSM.”

Возможна неисправность датчика или проблема с напряжением. Автомобиль необходимо проверить у авторизованного дилера или в ремонтной мастерской Toyota либо в другой организации, имеющей соответствующую квалификацию и оснащение.

■ Сертификация монитора слепых зон

CE0682

The latest "DECLARATION of CONFORMITY"(DoC) is available at the following:

DoC address : <http://continental.automotive-approvals.de/index.php?produkt=SRR3-A>

CONTINENTAL tímto prohlašuje, že tento SRR3-A je ve shodě se základními požadavky a dalšími příslušnými ustanoveními směrnice 1999/5/ES.

Undertegnede CONTINENTAL erklærer herved, at følgende udstyr SRR3-A overholder de væsentlige krav og øvrige relevante krav i direktiv 1999/5/EF.

Hiermit erkläre CONTINENTAL, dass sich das Gerät SRR3-A in Übereinstimmung mit den grundlegenden Anforderungen und den übrigen einschlägigen Bestimmungen der Richtlinie 1999/5/EG befindet.

Käesolevaga kinnitab CONTINENTAL seadme SRR3-A vastavust direktiivi 1999/5/EÜ põhinõuetele ja nimetatud direktiivist tulenevatele teistele asjakohastele sätetele.

Hereby, CONTINENTAL, declares that this SRR3-A is in compliance with the essential requirements and other relevant provisions of Directive 1999/5/EC.

Por medio de la presente CONTINENTAL declara que el SRR3-A cumple con los requisitos esenciales y cualesquiera otras disposiciones aplicables o exigibles de la Directiva 1999/5/CE.

ΜΕ ΤΗΝ ΠΑΡΟΥΣΑ CONTINENTAL ΔΗΛΩΝΕΙ ΟΤΙ SRR3-A ΣΥΜΜΟΡΦΟΝΕΤΑΙ ΠΡΟΣ ΤΙΣ ΟΥΣΙΩΔΕΙΣ ΑΠΑΙΤΗΣΕΙΣ ΚΑΙ ΤΙΣ ΛΟΙΠΕΣ ΣΧΕΤΙΚΕΣ ΔΙΑΤΑΞΕΙΣ ΤΗΣ ΟΔΗΓΙΑΣ 1999/5/ΕΚ.

Par la présente CONTINENTAL déclare que l'appareil SRR3-A est conforme aux exigences essentielles et aux autres dispositions pertinentes de la directive 1999/5/CE.

Con la presente CONTINENTAL dichiara che questo SRR3-A è conforme ai requisiti essenziali ed alle altre disposizioni pertinenti stabilite dalla direttiva 1999/5/CE.

Ar šo CONTINENTAL deklarē, ka SRR3-A atbilst Direktīvas 1999/5/EK būtiskajām prasībām un citiem ar to saistītajiem noteikumiem.

Šiuo CONTINENTAL deklaruoja, kad šis SRR3-A atitinka esminius reikalavimus ir kitas 1999/5/EB Direktyvos nuostatas.

Hierbij verklaart CONTINENTAL dat het toestel SRR3-A in overeenstemming is met de essentiële eisen en de andere relevante bepalingen van richtlijn 1999/5/EG.

Hawnhekk, CONTINENTAL, jiddikjara li dan SRR3-A jikkonforma mal-htigijiet essenzjali u ma provvedimenti oħrajn relevanti li hemm fid-Direttiva 1999/5/EC.

<p>Alulírott, CONTINENTAL nyilatkozom, hogy a SRR3-A megfelel a vonatkozó alapvető követelményeknek és az 1999/5/EC irányelv egyéb előírásainak.</p>
<p>Niniejszym CONTINENTAL oświadcza, że SRR3-A jest zgodny z zasadniczymi wymogami oraz pozostałymi stosownymi postanowieniami Dyrektywy 1999/5/EC.</p>
<p>CONTINENTAL declara que este SRR3-A está conforme com os requisitos essenciais e outras disposições da Directiva 1999/5/CE.</p>
<p>CONTINENTAL izjavlja, da je ta SRR3-A v skladu z bistvenimi zahtevami in ostalimi relevantnimi določili direktive 1999/5/ES.</p>
<p>CONTINENTAL týmto vyhlasuje, že SRR3-A spĺňa základné požiadavky a všetky príslušné ustanovenia Smernice 1999/5/ES.</p>
<p>CONTINENTAL vakuuttaa täten että SRR3-A tyyppinen laite on direktiivin 1999/5/EY oleellisten vaatimusten ja sitä koskevien direktiivin muiden ehtojen mukainen.</p>
<p>Härmed intygar CONTINENTAL att denna SRR3-A står i överensstämmelse med de väsentliga egenskapskrav och övriga relevanta bestämmelser som framgår av direktiv 1999/5/EG.</p>
<p>Hér með lýsir CONTINENTAL yfir því að SRR3-A er í samræmi við grunnkröfur og aðrar kröfur, sem gerðar eru í tilskipun 1999/5/EC.</p>
<p>CONTINENTAL erklærer herved at utstyret SRR3-A er i samsvar med de grunnleggende krav og øvrige relevante krav i direktiv 1999/5/EF.</p>
<p>С настоящето, CONTINENTAL, декларира, че SRR3-A е в съответствие със съществените изисквания и другите приложими разпоредби на Директива 1999/5/EC.</p>
<p>Prin prezenta, CONTINENTAL, declară că aparatul SRR3-A este în conformitate cu cerințele esențiale și cu alte prevederi pertinente ale Directivei 1999/5/CE.</p>
<p>"Ovim , CONTINENTAL, izjavljuje da ovaj SRR3-A je usklađen sa bitnim zahtjevima i drugim relevantnim odredbama Direktive 1999/5/EC."</p>
<p>Ovim CONTINENTAL, izjavljuje da je SRR3-A u skladu s bitnim zahtjevima i drugim relevantnim odredbama Direktive 1999/5/EC i Pravilnika o RITT opremi(NN25/2012)</p>

- ▶ Для автомобилей, продаваемых на Украине



Type approval number: UA.086.00840-14

⚠ ПРЕДОСТЕРЕЖЕНИЕ!

■ Обращение с радарным датчиком

По одному датчику монитора слепых зон установлено с левой и правой стороны заднего бампера автомобиля. Для обеспечения правильной работы монитора слепых зон соблюдайте следующие правила.

- Всегда содержите датчик и окружающую его область в чистоте.

Если датчик или окружающая его область на заднем бампере покрыты грязью или снегом, монитор слепых зон может не работать, в таком случае отобразится предупреждение (→стр. 514). В такой ситуации очистите грязь или снег и передвигайтесь на автомобиле, соблюдая условия работы функции BSM (→стр. 521) приблизительно в течение 10 минут. Если предупреждение не пропадает, обратитесь к авторизованному дилеру Toyota или в ремонтную мастерскую либо к другому специалисту надлежащей квалификации, имеющему соответствующее оборудование.

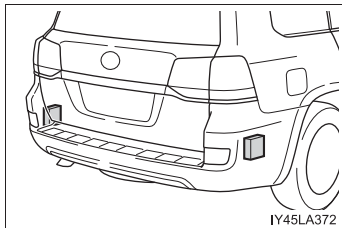

- Не допускайте сильных ударов по датчику или по зоне вокруг него. В случае даже небольшого смещения датчика система может работать неправильно и автомобили могут обнаруживаться неправильно. В следующих ситуациях произведите осмотр автомобиля у авторизованного дилера или в ремонтной мастерской Toyota либо в другой организации, имеющей соответствующую квалификацию и оснащение.
 - Датчик или окружающая его область подверглись сильному удару.
 - Если окружающая датчик область поцарапана или часть датчиков отсоединилась.
- Не разбирайте датчик.
- Не устанавливайте на датчик и в зоне бампера вокруг него никакие принадлежности или наклейки.
- Не модифицируйте датчик или зону бампера рядом с ним.
- Не красьте датчик или зону бампера рядом с ним.

Функция BSM

Функция BSM использует радарные датчики для обнаружения транспортных средств, следующих в соседней полосе, и предупреждает водителя о наличии таких транспортных средств с помощью индикаторов в наружных зеркалах заднего вида.

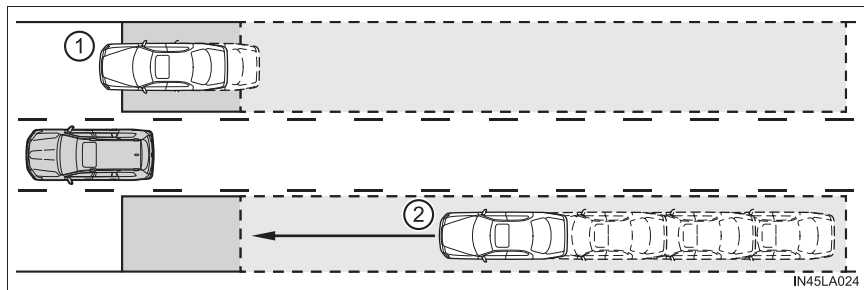

- ① Транспортные средства, движущиеся в областях, которые не видны в наружные зеркала заднего вида (слепые зоны)
- ② Транспортные средства, быстро приближающиеся сзади в областях, которые не видны в наружные зеркала заднего вида (слепые зоны)

Области обнаружения функцией BSM

Ниже показаны области, в которых возможно обнаружение транспортных средств.

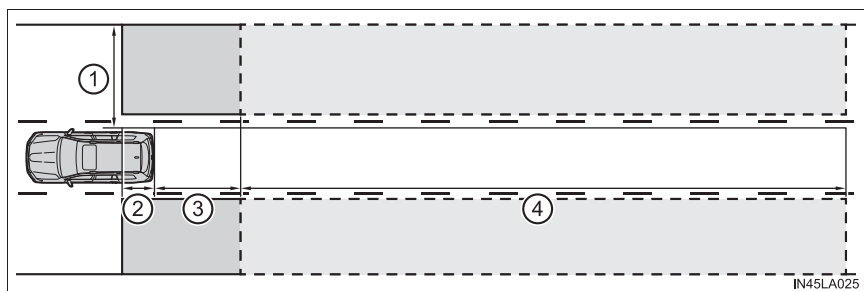

Зона обнаружения имеет следующие размеры:

- ① Приблизительно 0,5–3,5 м с любой стороны автомобиля*

*: Область, находящаяся в 0,5 м от боковой стороны автомобиля, не может быть обнаружена.

- ② Приблизительно 1 м вперед от заднего бампера

- ③ Приблизительно 3 м от заднего бампера

- ④ Приблизительно 3–60 м от заднего бампера*

*: Чем больше разница в скорости между Вашим автомобилем и обнаруженным транспортным средством, тем дальше оно будет обнаружено; при этом загорится или будет мигать индикатор в наружном зеркале заднего вида.

⚠ ПРЕДОСТЕРЕЖЕНИЕ!

■ Меры предосторожности, касающиеся использования системы

Водитель несет полную ответственность за безопасное управление автомобилем. Всегда управляйте автомобилем безопасно, следя за окружающей обстановкой.

Функция монитора слепых зон – это вспомогательная функция, предупреждающая водителя о наличии транспортного средства в слепой зоне. Не полагайтесь полностью на функцию монитора слепых зон. Функция не может оценить, насколько безопасно может быть выполнено перестроение, поэтому излишнее доверие ее показаниям может привести к аварии со смертельными последствиями или тяжелыми травмами.

В зависимости от условий система может работать неправильно. Поэтому водитель должен обязательно сам визуальнo контролировать безопасность.

■ Функция монитора слепых зон работает, когда

- Система монитора слепых зон включена.
- Скорость движения автомобиля превышает 16 км/ч.

■ Функция монитора слепых зон обнаруживает транспортное средство, когда

- Транспортное средство в соседней полосе обгоняет Ваш автомобиль.
- Другое транспортное средство при смене полосы движения оказывается в зоне обнаружения.

■ Условия, при которых функция монитора слепых зон не обнаруживает транспортное средство

Функция монитора слепых зон не предназначена для обнаружения транспортных средств и/или объектов следующих типов:

- Небольшие мотоциклы, велосипеды, пешеходы и т.п.*
- Транспортные средства, движущиеся в противоположном направлении
- Ограждения, стены, дорожные знаки, припаркованные автомобили и аналогичные неподвижные объекты*
- Находящиеся сзади транспортные средства, следующие в той же полосе*
- Транспортные средства, двигающиеся за 2 полосы движения от Вашего автомобиля*

*: В зависимости от условий, возможно обнаружение транспортного средства и/или объекта.

■ Условия, в которых функция монитора слепых зон может работать неправильно

- Функция монитора слепых зон может не обнаруживать должным образом транспортные средства в следующих условиях:
 - В плохую погоду, например в сильный дождь, в туман, в снегопад и т.п.
 - Если задний бампер покрыт льдом, грязью и т.п.
 - При движении по дорожному покрытию, влажному из-за дождя, стоячей воды и т.п.
 - При значительной разнице в скорости Вашего автомобиля и транспортного средства, попадающего в зону обнаружения
 - Если транспортное средство находится в зоне обнаружения во время остановки и остается в зоне обнаружения, когда Ваш автомобиль разгоняется
 - При движении вверх или вниз по следующим друг за другом крутым уклонам, например по холмам, понижениям дороги и т.п.
 - При приближении нескольких транспортных средств с небольшим интервалом между ними
 - Если при широких полосах транспортное средство в соседней полосе находится слишком далеко от Вашего автомобиля
 - Если транспортное средство, входящее в область обнаружения, движется приблизительно с той же скоростью, что и Ваш автомобиль
 - При значительной разнице в высоте Вашего автомобиля и транспортного средства, входящего в зону обнаружения
 - Сразу после того как система монитора слепых зон включена
 - При буксировке Вашим автомобилем прицепа

- Частота ложного обнаружения транспортных средств и/или объектов функцией монитора слепых зон может увеличиваться в следующих условиях:
 - При малом расстоянии от Вашего автомобиля до ограждения, стены и т.п.
 - При малом расстоянии между Вашим автомобилем и транспортным средством, следующим за Вами
 - Если полосы движения узкие, и транспортное средство, следующее во второй от Вашего автомобиля полосе, попадает в область обнаружения
 - Когда на задней части автомобиля установлены такие предметы, как крепление для велосипеда

Функция RCTA (при наличии)

Функция предупреждения водителя о наличии других автомобилей может быть активирована при движении задним ходом. Она может обнаружить автомобиль, приближающийся сзади (с правой или левой стороны). Она использует радарные датчики для предупреждения водителя о наличии другого автомобиля при помощи мигания индикаторов в наружном зеркале заднего вида и подачи звукового сигнала.

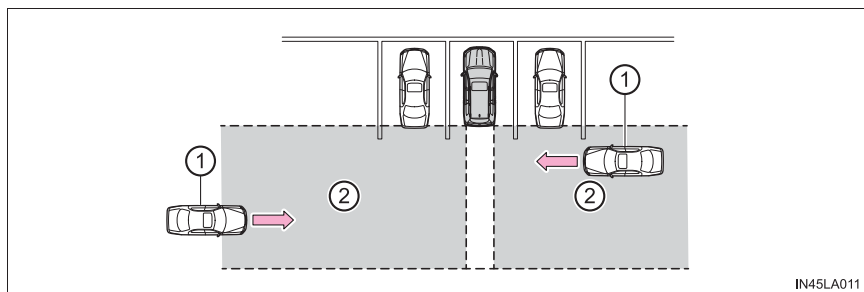

- ① Приближающиеся автомобили ② Области обнаружения

■ Отображение значков RCTA

Когда обнаруживается транспортное средство, приближающееся сзади (с правой или левой стороны), на экране монитора отображаются следующие значки.

Индикация	Содержание
	Автомобиль, приближающийся слева сзади
	Автомобиль, приближающийся справа сзади
	Автомобили приближаются с двух сторон
	Функция RCTA неисправна (→стр. 514)

ПРЕДОСТЕРЕЖЕНИЕ!

■ Меры предосторожности, касающиеся использования функции

Водитель несет полную ответственность за безопасное управление автомобилем. Всегда управляйте автомобилем безопасно, следя за окружающей обстановкой.

Функция RCTA является вспомогательной функцией, служащей для предупреждения водителя о том, что транспортное средство приближается к автомобилю справа сзади или слева сзади. Поскольку в некоторых условиях функция RCTA может работать некорректно, водитель должен обязательно сам визуально контролировать безопасность. Нельзя слишком сильно полагаться на эту функцию: это может привести к аварии с получением травм вплоть до смертельного исхода.

Области обнаружения функцией предупреждения водителя о наличии других автомобилей

Ниже показаны области, в которых возможно обнаружение транспортных средств.

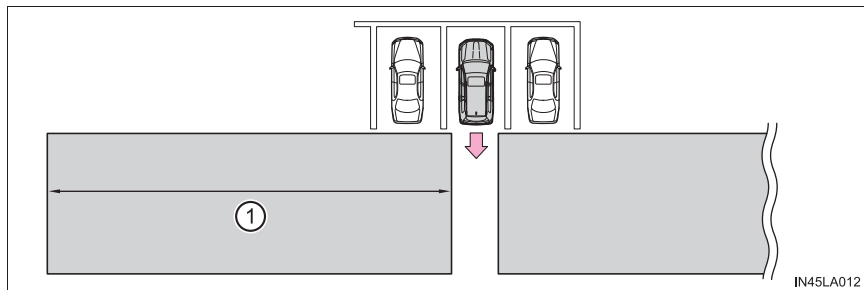

IN45LA012

Для обеспечения большего периода времени для реакции водителя звуковой сигнал можно настроить на более быстрые автомобили и более дальние расстояния.

Пример:

Приближающееся транспортное средство	Скорость	① Приблизительное расстояние подачи предупреждения
Высокая скорость	28 км/ч	20 м
Низкая скорость	8 км/ч	5,5 м

■ Функция предупреждения водителя о наличии других автомобилей включается, когда

- Система монитора слепых зон включена.
- Рычаг управления трансмиссией находится в положении R.
- Скорость автомобиля не превышает 8 км/ч.
- Приближающийся автомобиль движется со скоростью в диапазоне приблизительно 8–28 км/ч.

■ Условия, при которых функция RCTA не обнаруживает транспортное средство

Функция RCTA не предназначена для обнаружения транспортных средств и/или объектов следующих типов:

- Автомобили, приближающиеся непосредственно сзади
- Автомобили, движущиеся задним ходом на парковочном месте, находящемся рядом с Вашим автомобилем
- Автомобили, которые не могут быть обнаружены датчиками из-за помех

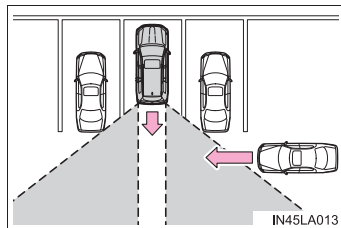

- Ограждения, стены, дорожные знаки, припаркованные автомобили и аналогичные неподвижные объекты *
- Небольшие мотоциклы, велосипеды, пешеходы и т.п. *
- Автомобили, удаляющиеся от Вашего автомобиля
- Автомобили, приближающиеся от парковочных мест, находящихся рядом с Вашим автомобилем *

*: В зависимости от условий, возможно обнаружение транспортного средства и/или объекта.

■ Условия, в которых функция RCTA может работать неправильно

- Функция RCTA может не обнаруживать должным образом транспортные средства в следующих ситуациях:
 - Если датчик сместился из своего положения из-за сильного удара по нему или окружающей его области.
 - Когда датчик или окружающую его область на заднем бампере покрывают грязь, снег, лед, наклейки и т.п.
 - При движении по дорожному покрытию, влажному из-за стоячей воды во время плохих погодных условий, таких как сильный дождь, снегопад или туман
 - При приближении нескольких транспортных средств с небольшим интервалом между ними
 - При приближении автомобиля с высокой скоростью
 - При движении задним ходом на склоне с сильным изменением значения уклона

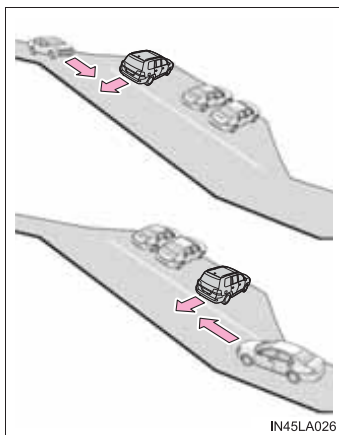

- При движении задним ходом из парковочного места с малым углом крутизны

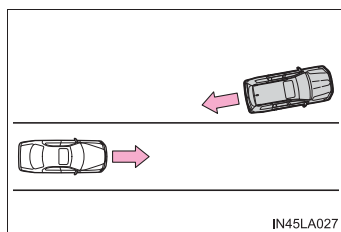

- Сразу же после включения главного переключателя BSM
- Непосредственно после пуска двигателя при включенном основном переключателе BSM

- Когда транспортные средства не могут быть обнаружены датчиками из-за помех

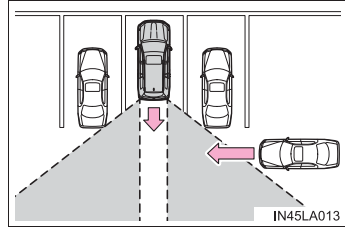

- Частота ложного обнаружения транспортных средств и/или объектов функцией RCTA может увеличиваться в следующих условиях:

- При прохождении транспортным средством вдоль бока Вашего автомобиля
- Когда парковочное место выходит на улицу, а по улице движутся транспортные средства

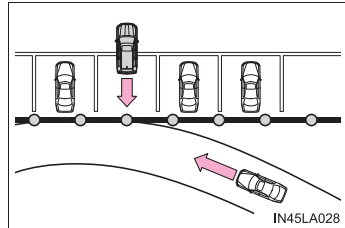

- Когда расстояние между Вашим автомобилем и металлическими предметами, такими как ограждение, стена, дорожный знак или припаркованный автомобиль, которые могут отражать электрические волны в заднюю часть автомобиля, мало

Система DPF (Diesel Particulate Filter, система фильтра очистки дизельного топлива от микрочастиц)*

Когда количество материала, собираемого фильтром, достигает заранее определенного значения, происходит автоматическая регенерация фильтра.

◆ Регенерация

Регенерация производится по мере необходимости в соответствии с условиями движения.

◆ Характеристики системы

Система DPF имеет следующие характеристики:

- В ходе регенерации увеличиваются обороты двигателя на холостом ходу
- Выхлопные газы отличаются по запаху от выхлопных газов обычного автомобиля с дизельным двигателем

*: При наличии

Предупреждение о неисправности системы DPF

- Если на дисплее отображается предупреждение системы DPF (“Фильтр DPF заполнен. Требуется техобслуживание двигателя.”), немедленно произведите осмотр автомобиля у любого авторизованного дилера или в ремонтной мастерской Toyota либо в другой организации, имеющей соответствующую квалификацию и оснащение.
- При отображении на дисплее предупреждения системы DPF (“Фильтр DPF заполнен. См. руководство пользователя.”), следуйте описанной ниже процедуре для осуществления регенерации.

- 1 Остановите автомобиль в безопасном месте.
- 2 Включите стояночный тормоз и переведите рычаг управления трансмиссией в положение “P”.

Не выключайте двигатель.

Кроме того, убедитесь в том, что вблизи выхлопной трубы отсутствуют какие-либо огнеопасные материалы. (→стр. 531)

- 3 Нажмите переключатель DPF.

На дисплее отображается предупреждение системы DPF (“Регенерация DPF активирована вручную.”), а двигатель на холостом ходу увеличивает число оборотов двигателя.

Для завершения регенерации потребуется 20–30* мин.

Когда предупреждение системы DPF погаснет, двигатель на холостом ходу вернется к нормальным оборотам.

*: Различается в зависимости от температуры наружного воздуха.

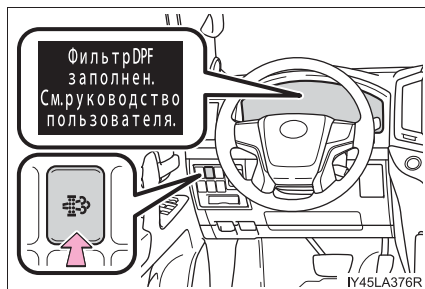

Регенерация с помощью переключателя DPF

- После нажатия переключателя DPF не нажимайте педаль акселератора. Нажатие педали остановит регенерацию. Если регенерация остановилась, запустите ее заново как можно скорее.
- Выполнение регенерации при горячей выхлопной трубе (например, сразу после движения) занимает меньше времени, чем при остывшем двигателе.

■ Замена моторного масла

Обязательно используйте моторное масло рекомендованного или соответствующего ему качества. (→стр. 901)

■ Предупреждение системы DPF

При следующих условиях движения предупреждение системы DPF может загореться раньше, чем обычно.*

- При движении на низкой скорости (например, 20 км/ч или ниже).
- При частом включении-выключении двигателя (если двигатель работает менее 10 минут каждый раз).

*: Зависит от условий вождения, погоды и т.п.

⚠ ПРЕДОСТЕРЕЖЕНИЕ!

■ Во время регенерации

Соблюдайте следующие меры предосторожности.

Несоблюдение этих мер может привести к ожогам, вызванным горячей выхлопной трубой или выхлопными газами, либо к пожару.

- Не помещайте вблизи выхлопной трубы огнеопасные материалы.

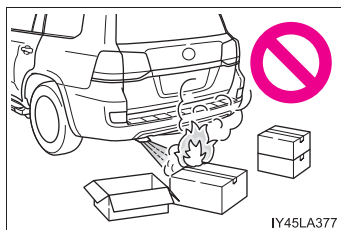

- Не разрешайте никому находиться вблизи выхлопной трубы.

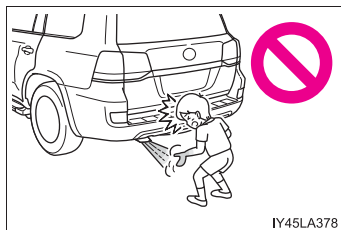

- Не производите регенерацию, когда автомобиль находится в замкнутом пространстве, например в гараже.
- Во время регенерации не прикасайтесь к выхлопной трубе и выхлопным газам.

 **ПРЕДОСТЕРЕЖЕНИЕ!****■ Если загорается индикатор неисправности**

Загорается индикатор неисправности, если продолжать движение при отображающемся на дисплее предупреждении системы DPF (“Фильтр DPF заполнен. Требуется техобслуживание двигателя.”). В этом случае может быть поврежден автомобиль или может произойти авария. Немедленно произведите осмотр автомобиля у любого авторизованного дилера или в ремонтной мастерской Toyota либо в другой организации, имеющей соответствующую квалификацию и оснащение.

 **ВНИМАНИЕ!****■ Во избежание отказа системы DPF**

- Не двигайтесь в течение длительного периода времени во время отображения на дисплее предупреждения системы DPF “Фильтр DPF заполнен. Требуется техобслуживание двигателя.”
- Не используйте топливо не рекомендованного типа
- Не используйте моторное масло не рекомендованного типа
- Не производите модификацию выхлопной трубы

Системы помощи при вождении

Для повышения динамических характеристик автомобиля и повышения безопасности движения автоматически включаются в работу следующие системы, реагирующие на различные дорожные ситуации. Однако помните, что эти системы являются вспомогательными, и нельзя полностью полагаться на них при эксплуатации автомобиля.

◆ Multi Terrain ABS (Anti-lock Brake System, антиблокировочная тормозная система)

Помогает предотвратить блокировку колес при внезапном торможении либо торможении на скользкой дороге или в условиях бездорожья (при движении по плохим дорогам, песку или грязи).

◆ Усилитель экстренного торможения

Создает повышенное тормозное усилие после нажатия на педаль тормоза, когда система определяет ситуацию экстренного торможения

◆ VSC (Vehicle Stability Control, система курсовой устойчивости) (при наличии)

Помогает водителю контролировать занос при внезапном маневре в сторону или прохождении поворота на скользкой дороге.

◆ Active TRC (Traction Control, система регулирования тягового усилия) (при наличии)

Помогает сохранить тяговое усилие и предотвратить пробуксовку 4 колес при трогании или ускорении автомобиля на скользкой дороге.

◆ Вспомогательная система управления при трогании на склоне (при наличии)

Помогает уменьшить качение автомобиля назад при трогании на уклоне или на скользком склоне.

◆ **KDSS (Kinetic Dynamic Suspension System, кинетическая динамическая подвеска) (при наличии)**

Система KDSS повышает комфортность движения и улучшает управляемость с помощью гидравлической системы управления, воздействующей на стабилизаторы подвески в соответствии с дорожным покрытием и условиями движения во время поворотов или при движении по бездорожью.

◆ **VGRS (Variable Gear Ratio Steering – Рулевое управление с переменным передаточным числом) (при наличии)**

Регулирует угол поворота колес в соответствии со скоростью автомобиля и перемещением рулевого колеса.

◆ **Система AVS (Adaptive Variable Suspension, система адаптивной подвески переменной жесткости) (при наличии)**

Динамически управляя демпфирующим усилием амортизаторов для каждого из 4 колес в соответствии с состоянием дорожного покрытия и условиями движения, эта система позволяет сочетать комфорт с превосходной стабильностью рулевого управления и хорошим положением кузова автомобиля. Если с помощью переключателя режима движения задан режим SPORT S+, устанавливается демпфирующее усилие, подходящее для спортивного вождения.
(→стр. 382)

◆ **Сигнал аварийного торможения**

В случае резкого торможения аварийные сигналы начинают автоматически мигать, чтобы предупредить водителя движущегося следом автомобиля.

◆ **Система предотвращения заноса прицепа (при наличии)**

Помогает водителю предотвращать заносы прицепа, избирательно применяя торможение для отдельных колес и снижая крутящий момент двигателя при обнаружении заноса прицепа.

Система предотвращения заноса прицепа является частью системы VSC и не работает, если система VSC выключена или в ней имеются неполадки.

Когда работают системы VSC/предотвращения заноса прицепа/Active TRC/управления при трогании на склоне

Начинает мигать индикатор пробуксовки, указывая на активизацию системы VSC/системы предотвращения заноса прицепа/Active TRC/системы управления при трогании на склоне.

Когда работает система управления при трогании на склоне или система предотвращения заноса прицепа, горят стоп-сигналы и верхний стоп-сигнал.

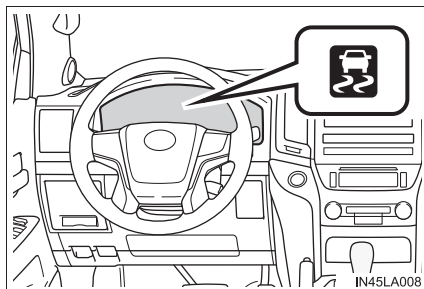

Отключение системы Active TRC

Если автомобиль застрял в свежем снегу или грязи, система Active TRC может уменьшить мощность, передаваемую от двигателя к колесам. Чтобы “раскачать” автомобиль для его высвобождения, может потребоваться отключить эту систему.

Для отключения системы Active TRC кратковременно нажмите и отпустите эту кнопку.

Индикатор “TRC OFF” включается.

Этот режим можно использовать, когда режим передачи установлен в H4.

Чтобы снова включить систему, нажмите кнопку еще раз.

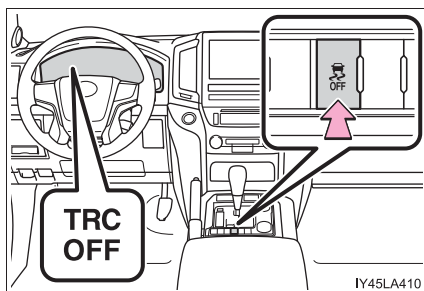

■ Отключение систем Active TRC, VSC и системы предотвращения заноса

Для отключения систем Active TRC, VSC и системы предотвращения заноса прицепа нажмите эту кнопку и удерживайте ее нажатой не менее 3 секунд при остановленном автомобиле.

Включаются индикаторы "TRC OFF" и VSC OFF.*

Чтобы снова включить систему, нажмите кнопку еще раз.

*: В автомобилях с системой предаварийной безопасности система помощи при экстренном торможении перед столкновением и система торможения перед столкновением также будут отключены. Загорается контрольная лампа PCS, и на многофункциональном дисплее отображается сообщение. (→стр. 332)

■ Автоматическое повторное включение систем Active TRC, VSC и системы предотвращения заноса прицепа

При переводе переключателя двигателя в положение выключения отключенные системы Active TRC и VSC снова включаются.

■ Автоматическое включение системы Active TRC

Если отключена только система Active TRC, она снова включится при увеличении скорости автомобиля.

■ Автоматическое повторное включение систем Active TRC, VSC и системы предотвращения заноса прицепа

Если отключены системы Active TRC, VSC и система предотвращения заноса прицепа, они не включаются даже при увеличении скорости автомобиля.

■ При перегреве тормозной системы

Тормозная система может перегреться. В этом случае подается звуковой сигнал, на многофункциональном дисплее отображается "TRC OFF", система Active TRC и система управления при трогании на склоне временно отключаются. Немедленно остановите автомобиль в безопасном месте и дайте тормозной системе как следует остыть, пока сообщение "TRC OFF" на многофункциональном дисплее не пропадет. (Можно продолжать обычное движение.)

■ Условия срабатывания сигнала аварийного торможения

Сигнал аварийного торможения срабатывает при выполнении следующих трех условий:

- Аварийная сигнализация выключена.
- Фактическая скорость автомобиля больше 55 км/ч.
- По характеру нажатия педали тормоза на основе замедления автомобиля система определяет, что производится экстренное торможение.

■ Автоматическая отмена сигнала аварийного торможения

Сигнал аварийного торможения отключается в любой из следующих ситуаций:

- Включена аварийная сигнализация.
- Отпущена педаль тормоза.
- Система определяет по уровню замедления автомобиля, что это не экстренное торможение.

■ **Звуки и вибрации, вызываемые системой Multi Terrain ABS, усилителем экстренного торможения, системой Active TRC, VSC, системой предотвращения заноса прицепа, системой управления при трогании на склоне и системой VGRS**

- При запуске двигателя или сразу после начала движения автомобиля возможен шум в моторном отсеке. Этот звук не указывает на сбой в работе какой-либо из этих систем.
- Когда работают вышеназванные системы, возможно возникновение любой из следующих ситуаций. Ни одна из них не указывает на возникновение неисправности.
 - Через кузов автомобиля и рулевое управление могут проходить вибрации.
 - После остановки автомобиля может быть слышен звук двигателя.
 - После активации системы Multi Terrain ABS педаль тормоза может слегка пульсировать.
 - После активации системы Multi Terrain ABS педаль тормоза может слегка переместиться вниз.

■ **Вспомогательная система управления при трогании на склоне работает, когда**

- Рычаг управления трансмиссией находится в положении “D” или “S”.
- Педаль тормоза не нажата.

■ **VGRS отключается в следующих ситуациях**

- При остановке или когда рулевое колесо было повернуто в течение длительного времени при движении на низких скоростях.
- После повторного запуска двигателя при температуре ниже -30 °С.
- Если отсоединить аккумуляторную батарею при повернутом рулевом колесе центральное положение рулевого колеса может немного временно измениться. Для инициализации системы VGRS требуется короткая поездка.

⚠ ПРЕДОСТЕРЕЖЕНИЕ!

Любое из этих условий может привести к аварии и, в результате, к смертельному исходу и тяжелым травмам.

■ Система Multi Terrain ABS не работает эффективно, когда

- Превышены предельные значения сцепления шин с дорожным полотном (например, сильно изношенные шины на дороге, покрытой снегом).
- Возникает эффект аквапланирования автомобиля при движении с высокой скоростью по влажной или скользкой дороге.

■ Тормозной путь при работе системы Multi Terrain ABS может превышать тормозной путь при обычных условиях

Система Multi Terrain ABS не предназначена для сокращения тормозного пути. Всегда поддерживайте безопасное расстояние до идущего впереди автомобиля, особенно в следующих ситуациях.

- При движении по ухабистым, гравийным или заснеженным дорогам
- При движении с цепями противоскольжения
- При движении по ухабистой дороге
- При движении по дорогам с выбоинами или неровной поверхностью

■ Система Active TRC не может работать эффективно в следующих случаях

При движении по скользким дорогам контроль за направлением движения и тягой может быть потерян даже несмотря на работу системы Active TRC. Не следует двигаться на автомобиле в условиях, в которых может быть потеряна стабильность движения и тяга.

■ Если вспомогательная система управления при трогании на склоне работает неэффективно

Не следует полностью полагаться на вспомогательную систему управления при трогании на склоне. Вспомогательная система управления при трогании на склоне может быть неэффективной на крутых склонах или обледенелых дорогах.

■ Когда системы Active TRC, VSC и система предотвращения заноса прицепа отключены

Будьте особенно внимательны и соблюдайте скоростной режим, соответствующий дорожным условиям. Поскольку эти системы помогают обеспечить устойчивость автомобиля и силу тяги, не отключайте системы Active TRC, VSC и предотвращения заноса без необходимости.

⚠ ПРЕДОСТЕРЕЖЕНИЕ!**■ Когда активированы система VSC и система предотвращения заноса прицепа**

Мигает индикатор пробуксовывания. Обязательно соблюдайте осторожность при вождении автомобиля.

Невнимательное вождение может привести к аварии. Будьте особенно внимательны, когда мигает индикатор.

■ Замена шин

Следите за тем, чтобы все шины имели одинаковый размер, марку, рисунок протектора и грузоподъемность. Кроме того, следите за тем, чтобы давление в шинах соответствовало норме.

Если на автомобиль установлены разные шины, системы Multi Terrain ABS, Active TRC, VSC и предотвращения заноса не будут работать надлежащим образом.

За дополнительной информацией по замене шин или колес обратитесь к любому авторизованному дилеру или в ремонтную мастерскую Toyota либо в другую организацию, имеющую соответствующую квалификацию и оснащение.

■ Обращение с шинами и подвеской

Использование шин с каким-либо дефектом или изменение конструкции подвески влияют на работу систем помощи при движении и могут вызвать сбой в их работе.

■ Меры предосторожности при использовании системы предотвращения заноса прицепа

Система предотвращения заноса прицепа не может предотвратить занос прицепа в любых ситуациях. В зависимости от многих факторов, таких как состояние автомобиля, прицепа, дорожного покрытия и условий движения, система предотвращения заноса прицепа может быть неэффективной. Информацию о том, как правильно буксировать прицеп, см. в руководстве по эксплуатации прицепа.

■ При заносе прицепа

Соблюдайте перечисленные ниже меры предосторожности.

Несоблюдение этих мер может стать причиной тяжелой травмы или смертельного исхода.

- Крепко возьмитесь на рулевое колесо. Ведите автомобиль прямо.

Не пытайтесь управлять раскачиванием прицепа поворотом рулевого колеса.

- Немедленно, но очень плавно, снимите ногу с педали акселератора для снижения скорости.

Не прибавляйте скорость. Не включайте тормоза.

Если Вы не будете выполнять слишком сильных корректировок рулевым колесом или тормозами, автомобиль и прицеп должны стабилизироваться. (→стр. 257)

 **ВНИМАНИЕ!****■ KDSS**

Следующие ситуации могут указывать на неисправность системы, при этом комфортность движения и способность автомобиля передвигаться по плохим дорогам могут снизиться. Автомобиль необходимо немедленно проверить у авторизованного дилера или в ремонтной мастерской Toyota либо в другой организации, имеющей соответствующую квалификацию и оснащение.

- При повороте крен кузова автомобиля больше обычного.
- Если после длительной стоянки в наклонном положении (например, когда колеса с одной стороны стояли на обочине) автомобиль не возвращается в горизонтальное положение во время движения (после возврата автомобиля на ровную поверхность кузов остается наклоненным в одну сторону).

Меры предосторожности при движении по бездорожью

Данный автомобиль относится к классу внедорожных автомобилей, обладающих повышенным дорожным просветом и более узкой колеей по отношению к высоте центра тяжести, что позволяет использовать его в различных условиях бездорожья.

Внедорожные характеристики автомобиля

- Специальная конструкция приводит к повышению центра тяжести по сравнению с обычными легковыми автомобилями. Эта особенность конструкции автомобилей данного типа увеличивает вероятность их опрокидывания. Поэтому внедорожные автомобили чаще переворачиваются, чем автомобили других типов.
- Преимуществом большего дорожного просвета является лучший обзор дороги, позволяющий предвидеть проблемы.
- Автомобиль не предназначен для прохождения поворотов на той же скорости, что и обычные легковые автомобили – точно так же, как и спортивные автомобили с низкой посадкой не предназначены для езды по бездорожью. Поэтому при резком повороте на высокой скорости данный автомобиль может перевернуться.

⚠ ПРЕДОСТЕРЕЖЕНИЕ!**■ Меры предосторожности при движении на автомобиле по бездорожью**

Для сведения к минимуму опасности гибели или получения серьезных травм либо повреждения своего автомобиля обязательно соблюдайте следующие меры предосторожности:

- В случае переворота пристегнутый пассажир имеет значительно больше шансов погибнуть, чем пассажир, пристегнутый ремнем безопасности. Поэтому водитель и все пассажиры всегда должны пристегиваться ремнями безопасности.
- По возможности избегайте крутых поворотов и резких маневров. Неправильное управление данным автомобилем может привести к потере контроля над ним или к перевороту и, в результате, гибели или серьезным травмам.
- Багаж в багажнике на крыше поднимает центр тяжести автомобиля. Избегайте движения на высокой скорости, резкого начала движения, крутых поворотов, внезапного торможения или резких маневров – в противном случае можно потерять управление автомобилем или автомобиль может перевернуться из-за неправильного вождения.
- Всегда снижайте скорость при порывистом боковом ветре. Из-за своего профиля и высокого центра тяжести данный автомобиль более чувствителен к боковому ветру, чем обычный легковой автомобиль. Снижение скорости обеспечивает лучшую управляемость.
- Не пытайтесь двигаться горизонтально поперек крутых склонов. Желательно двигаться прямо вверх или вниз. Данный автомобиль (или любой другой аналогичный внедорожный автомобиль) значительно легче перевернуть вбок, чем вперед или назад.

Движение по бездорожью

При движении по бездорожью соблюдайте указанные ниже меры предосторожности, чтобы получить удовольствие и помочь предотвратить закрытие района для внедорожных автомобилей:

- Передвигайтесь на автомобиле только там, где разрешено движение на внедорожных автомобилях.
- Уважайте частную собственность. Прежде чем въехать на частную территорию, получите разрешение у ее владельца.
- Не въезжайте на закрытые территории. Не нарушайте ограничения, установленные воротами, шлагбаумами и знаками.
- Двигайтесь по существующим дорогам. Если дорога мокрая, необходимо изменить методы вождения или отложить путешествие во избежание повреждения дорог.

⚠ ПРЕДОСТЕРЕЖЕНИЕ!**■ Меры предосторожности при движении по бездорожью**

Для сведения к минимуму опасности гибели или получения серьезных травм либо повреждения своего автомобиля обязательно соблюдайте следующие меры предосторожности:

- При движении вне дорог соблюдайте осторожность. Не следует излишне рисковать, заезжая в опасные места.
- При движении по бездорожью не держите рулевое колесо за спицы. При сильном ударе рулевое колесо может провернуться и повредить руки. Держите обе руки и особенно большие пальцы на внешней поверхности обода рулевого колеса.
- После преодоления песка, грязи, воды или снега обязательно сразу же проверьте эффективность работы тормозов.
- После движения по высокой траве, грязи, камням, песку, рекам и т.п. проверьте, что на нижнюю часть кузова не налипла и не забились в полости трава, кустарник, бумага, тряпки, камни, песок и т.д. Очистите нижнюю поверхность кузова от всех подобных материалов. При эксплуатации автомобиля с налипшими на нижнюю часть кузова или забившимися в полости подобными материалами возможна поломка или возгорание.
- При движении по бездорожью или по неровной поверхности не развивайте слишком высокую скорость, не совершайте прыжки, резкие повороты, не врежайтесь в другие предметы и т.п. Это может привести к потере управления или перевороту автомобиля и, как следствие, смерти или серьезной травме. Возможны также повреждения подвески и шасси автомобиля, требующие дорогостоящего ремонта.

**ВНИМАНИЕ!****■ Для предотвращения повреждений от воды**

Примите все необходимые меры предосторожности для исключения повреждения двигателя и других деталей от воды.

- Попадание воды в воздухозаборник двигателя приводит к очень серьезному повреждению двигателя.
- Попадание воды в автоматическую трансмиссию приведет к ухудшению переключения передач, блокировке трансмиссии, сопровождаемой вибрацией, и серьезным повреждениям.
- Вода может вымыть смазку из колесных подшипников, вызывая ржавление и преждевременный износ; кроме того, вода может попасть в дифференциалы, трансмиссию и корпус раздаточной коробки, ухудшая смазочные свойства трансмиссионного масла.

■ При движении вброд по воде

При движении вброд по воде, например при пересечении мелких речек, сначала проверьте глубину брода и состояние дна реки. Двигайтесь медленно и избегайте глубоких мест.

■ Проверка после движения по бездорожью

- Песок и грязь, скопившиеся в тормозных барабанах и вокруг тормозных дисков, могут отрицательно повлиять на эффективность торможения и повредить детали тормозной системы.
- Обязательно проводите контрольный осмотр после каждого дня вождения по бездорожью, связанного с движением по сильно пересеченной местности, песку, грязи или воде.
Информацию о плановом обслуживании см. в “Сервисной книжке Toyota” или “Руководстве по гарантиям Toyota”.

Советы по вождению зимой

Перед эксплуатацией автомобиля зимой выполните необходимые подготовительные процедуры и осмотры. При вождении автомобиля обязательно принимайте во внимание погодные условия.

Подготовительные процедуры перед эксплуатацией автомобиля зимой

- Используйте эксплуатационные жидкости, которые соответствуют средней наружной температуре.
 - Моторное масло
 - Охлаждающая жидкость двигателя
 - Омывающая жидкость
- Проверьте состояние аккумуляторной батареи на станции технического обслуживания.
- Установите зимние шины на все колеса автомобиля или приобретите комплект цепей противоскольжения для задних колес.

Убедитесь в том, что все шины одинакового типоразмера и одной марки, а цепи противоскольжения соответствуют размеру шин.

Перед началом движения

Выполните следующие действия согласно условиям движения:

- Не пытайтесь силой открыть примерзшее окно или переместить примерзший стеклоочиститель. Полейте замороженную зону теплой водой, чтобы растопить лед. Чтобы вода не замерзла, сразу же вытрите ее.
- Для обеспечения надежной работы вентилятора системы климат-контроля своевременно убирайте снег, скапливающийся на решетках забора воздуха перед ветровым стеклом.
- Проверяйте и удаляйте избыточный лед и снег на наружных световых приборах, крыше автомобиля, шасси, на шинах и на тормозах.
- Очищайте ноги от снега и грязи, прежде чем сесть в автомобиль.

При управлении автомобилем

Разгоняйте автомобиль медленно, поддерживайте безопасное расстояние между Вашим автомобилем и автомобилем, движущимся впереди, двигайтесь на пониженной скорости, соответствующей дорожным условиям.

При парковке автомобиля (в зимнее время или в условиях холодного климата)

Припаркуйте автомобиль и переведите рычаг управления трансмиссией в положение Р без активации стояночного тормоза. Стояночный тормоз может замерзнуть, что не позволит его отключить. При необходимости заблокируйте колеса во избежание случайного соскальзывания или сползания.

Выбор цепей противоскольжения

При установке цепей противоскольжения используйте цепи надлежащего размера.

Размер цепи регулируется в соответствии с конкретным размером шины.

- ① Боковое звено цепи (диаметр 5 мм)
- ② Поперечное звено цепи (диаметр 6,3 мм)

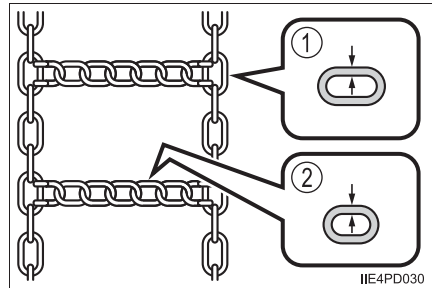

Правила использования цепей противоскольжения

Правила использования цепей противоскольжения различаются в зависимости от местоположения и типа дороги. Поэтому, прежде чем устанавливать цепи, всегда сверяйтесь с местными нормативами.

■ Установка цепей противоскольжения

При установке и снятии цепей соблюдайте следующие меры предосторожности:

- Устанавливайте и снимайте цепи в безопасном месте.
- Устанавливайте цепи на задние колеса. Не устанавливайте цепи на передние колеса.
- Установите цепи на задние колеса и затяните их как можно туже. Подтяните цепи через 0,5–1,0 км.
- Устанавливайте цепи в соответствии с прилагаемыми инструкциями.



ПРЕДОСТЕРЕЖЕНИЕ!

■ Движение с зимними шинами

Для обеспечения безопасности движения соблюдайте следующие меры предосторожности.

Их несоблюдение может привести к потере контроля над автомобилем и, в результате, к смертельному исходу или тяжелым травмам.

- Используйте шины указанного размера.
- Поддерживайте рекомендованное давление в шинах.
- Не превышайте предписанную скорость или максимальную скорость для используемых зимних шин.
- Используйте зимние шины на всех, а не только на некоторых колесах.

■ Движение с цепями противоскольжения

Для обеспечения безопасности движения соблюдайте следующие меры предосторожности.

Их несоблюдение может привести к нарушению условий безопасного управления автомобилем и, в результате, к смертельному исходу или тяжелым травмам.

- Не превышайте максимальное значение скорости, указанное для используемых цепей противоскольжения, или скорость 50 км/ч, в зависимости от того, что меньше.
- Избегайте движения по ухабистой дороге или по выбоинам.
- Избегайте резких ускорений, поворотов рулевого колеса, а также внезапного торможения и переключения передач, которое вызывает торможение двигателем.
- Снижайте скорость в достаточной степени перед входом в поворот, чтобы сохранить контроль над автомобилем.

 **ПРЕДОСТЕРЕЖЕНИЕ!****■ При установке цепей противоскольжения**

Автомобили с системой АНС для 4 колес: Отключите управление высотой. Высота автомобиля может измениться из-за работы функции автоматического выравнивания и Вас зажмет автомобилем, что может привести к травме. (→стр. 432)

 **ВНИМАНИЕ!****■ Ремонт или замена зимних шин (автомобили с системой контроля давления в шинах)**

По поводу ремонта или замены зимних шин обращайтесь к дилерам Toyota или в уполномоченные организации, занимающиеся розничной продажей шин. Это объясняется тем, что снятие и установка зимних шин влияет на работу клапанов и передатчиков системы контроля давления в шинах.

■ Установка цепей противоскольжения (автомобили с системой контроля давления в шинах)

При установленных цепях противоскольжения клапаны и передатчики системы контроля давления в шинах могут работать ненадлежащим образом.

Аудиосистема

5

- 5-1. Основные операции**
 Типы аудиосистем552
 Переключатели аудиосистемы на рулевом колесе.....554
 AUX-порт/USB-порт555
- 5-2. Использование аудиосистемы**
 Оптимальное использование аудиосистемы556
- 5-3. Использование радиоприемника**
 Управление радиоприемником.....558
- 5-4. Воспроизведение аудио-CD и дисков MP3/WMA**
 Управление CD-плеером561
- 5-5. Использование внешнего устройства**
 Прослушивание iPod..... 572
 Прослушивание аудио с USB-памяти 580
 Использование порта AUX ... 588
- 5-6. Использование устройств Bluetooth®**
 Аудиоустройство/телефон Bluetooth® 589
 Использование переключателей на рулевом колесе 595
 Регистрация устройства Bluetooth® 596
- 5-7. Меню “SETUP”**
 Использование меню “SETUP” (меню “Bluetooth*”)..... 597
 Использование меню “SETUP” (меню “PHONE”) 601
- 5-8. Аудиоустройство Bluetooth®**
 Управление портативным плеером Bluetooth® 605
- 5-9. Телефон Bluetooth®**
 Вызов по телефону 607
 Прием телефонного вызова..... 609
 Разговор по телефону 610
- 5-10. Bluetooth®**
 Bluetooth® 612

*: Bluetooth является зарегистрированным товарным знаком корпорации Bluetooth SIG, Inc.

Типы аудиосистем*

- ▶ Автомобили с навигационной или мультимедийной системой

См. “Руководство для владельца навигационной системы” или “Руководство для владельца навигационной и мультимедийной системы”.

- ▶ Автомобили без навигационной или мультимедийной системы

CD-плеер с AM/FM-радиоприемником

- Тип А

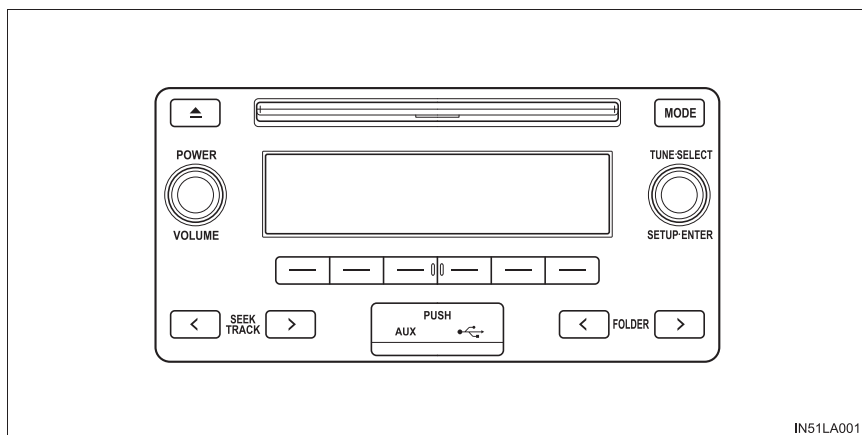

● Тип В

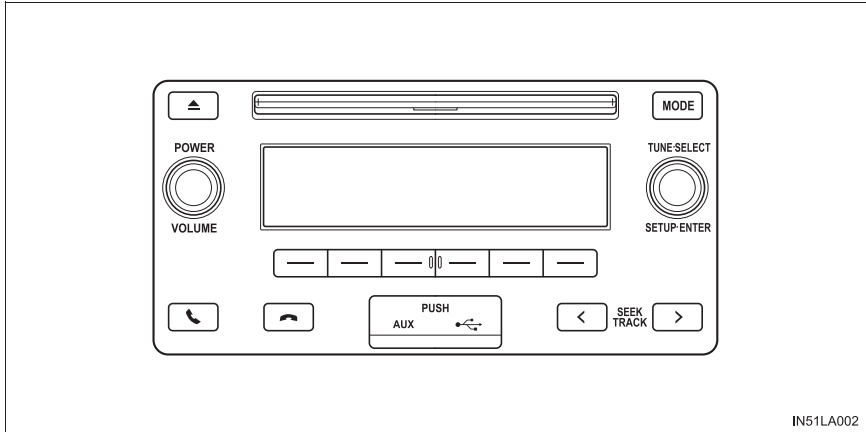

Эти иллюстрации относятся к автомобилям с левым рулем. На автомобилях с правым рулем некоторые кнопки поменяны местами

■ **Использование мобильных телефонов**

Использование мобильных телефонов в салоне или вблизи автомобиля может вызывать помехи в аудиосистеме во время прослушивания.

⚠ ПРЕДОСТЕРЕЖЕНИЕ!

■ **Лазерное изделие**

Данное изделие является лазерным изделием класса 1.

- Использование органов управления или регулировки, а также выполнение процедур, отличных от указанных здесь, может привести к опасному излучению.
- Не открывайте крышки и не выполняйте ремонт самостоятельно. Поручите обслуживание квалифицированному персоналу.

⚠ ВНИМАНИЕ!

■ **Во избежание разрядки аккумуляторной батареи**

Когда двигатель остановлен, не оставляйте аудиосистему включенной дольше, чем это действительно необходимо.

■ **Во избежание повреждения аудиосистемы**

Следите за тем, чтобы не пролить на аудиосистему напитки или другие жидкости.

Переключатели аудиосистемы на рулевом колесе*

Для управления некоторыми аудиофункциями можно использовать переключатели на рулевом колесе.

Операции могут различаться в зависимости от типа аудио- или навигационной системы. Подробную информацию см. в руководстве, поставляемом вместе с аудио- или навигационной системой.

Использование аудиосистемы при помощи переключателей на рулевом колесе

① Режим радио:

- Нажатие: выбор радиостанции
- Нажатие и удержание: поиск вверх/вниз

Режим CD, диска MP3/WMA, Bluetooth®, iPod или USB:

- Нажатие: выбор трека/файла/песни
- Нажатие и удержание: выбор папки или альбома (диск MP3/WMA, Bluetooth® или USB)

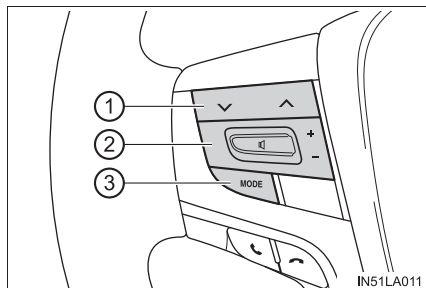

② Переключатель громкости

- Увеличение/уменьшение громкости
- Нажатие и удержание: непрерывное увеличение/уменьшение громкости

③ Переключатель "MODE"

- Включение питания, выбор источника звука
- Нажмите и удерживайте этот переключатель для отключения звука или приостановки текущей операции. Для отмены отключения звука или приостановки текущей операции снова нажмите и удерживайте этот переключатель.



ПРЕДОСТЕРЕЖЕНИЕ!

■ Для обеспечения безопасности движения

Будьте внимательны при использовании переключателей аудиосистемы на рулевом колесе.

*: При наличии

AUX-порт/USB-порт

Подключите iPod, устройство USB-памяти или портативный аудиоплеер к порту USB/AUX, как показано ниже. Для выбора “iPod”, “USB” или “AUX” нажмите кнопку “MODE”.

Подключение с использованием AUX-/USB-порта

■ iPod

Откройте крышку и подсоедините iPod при помощи кабеля iPod.

Включите питание iPod, если оно не включено.

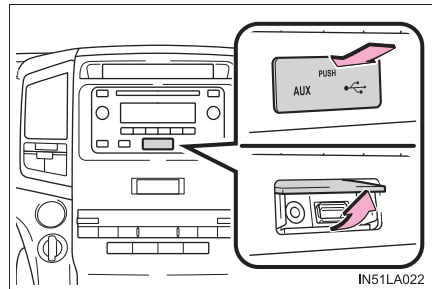

■ USB-память

Откройте крышку и подсоедините USB-память.

Включите питание USB-памяти, если оно не включено.

■ Портативный аудиоплеер

Откройте крышку и подключите портативный аудиоплеер.

Включите питание портативного аудиоплеера, если оно не включено.

⚠ ПРЕДОСТЕРЕЖЕНИЕ!

■ Во время движения

Не подключайте устройство и не работайте с элементами управления.

Оптимальное использование аудиосистемы

Можно настроить качество звука, баланс громкости и ASL.

① Служит для отображения меню “SETUP”/выбора режима

② Изменение следующих параметров

- Качество звука и баланс громкости →стр. 557

Для обеспечения оптимального звучания можно изменить параметры качества звука и баланса.

- Автоматическая регулировка громкости звука →стр. 557

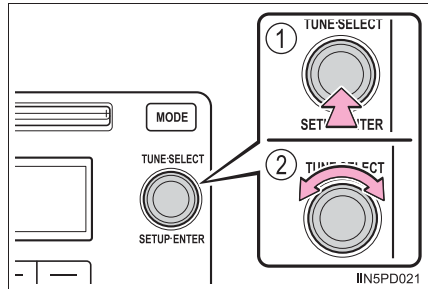

Использование функции управления звуком

■ Изменение режимов качества звука

- 1 Нажмите регулятор настройки/выбора.
- 2 Поверните регулятор для выбора пункта “Sound Setting”.
- 3 Нажмите регулятор.
- 4 Поверните регулятор в требуемый режим.
Можно выбрать “BASS”, “TREBLE”, “FADER”, “BALANCE” или “ASL”.
- 5 Нажмите регулятор.

■ Регулировка качества звука

Уровень настраивается поворотом регулятора настройки/выбора.

Режим качества звука	Отображаемый режим	Уровень	Поворот влево	Поворот вправо
Басы*	“BASS”	От -5 до 5	Низкий уровень	Высокий уровень
Высокие частоты*	“TREBLE”	От -5 до 5		
Баланс громкости передних/задних динамиков	“FADER”	От F7 до R7	Сдвиг назад	Сдвиг вперед
Баланс громкости левого/правого каналов	“BALANCE”	От L7 до R7	Сдвиг влево	Сдвиг вправо

*: Уровень качества звука настраивается индивидуально в каждом аудиорежиме.

Нажмите регулятор или  (BACK) для возврата в меню настройки звука.

■ Настройка автоматической регулировки громкости звука (ASL)

Когда выбран режим ASL, поверните регулятор настройки/выбора для изменения величины ASL.

Могут быть выбраны “LOW”, “MID”, “HIGH” или “OFF”.

Система ASL автоматически настраивает громкость и тембр звучания в соответствии со скоростью автомобиля.

Нажмите регулятор или  (BACK) для возврата в меню настройки звука.

Управление радиоприемником

Нажимайте кнопку “MODE” несколько раз до тех пор, пока не отобразится “AM” или “FM”.

► Тип А

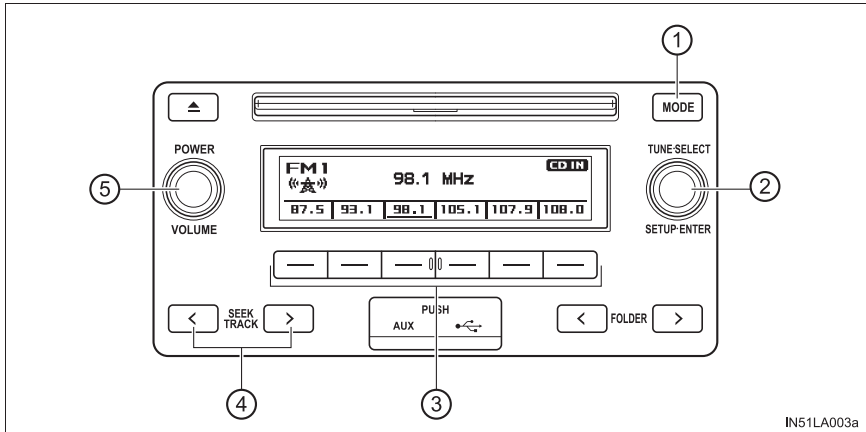

- | | |
|---|--|
| ① Кнопка режима AM/FM | ④ Поиск частоты |
| ② Регулятор настройки/выбора
Настройка частоты | ⑤ Регулятор питания/громкости
Нажатие: включение и
выключение аудиосистемы
Поворот: регулировка громкости |
| ③ Выбор станций | |

► Тип В

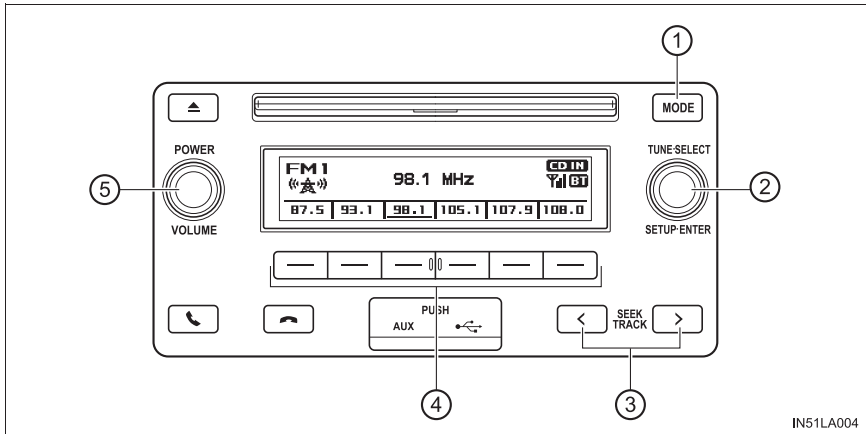

- | | |
|---|--|
| ① Кнопка режима AM/FM | ④ Выбор станций |
| ② Регулятор настройки/выбора
Нажатие: настройка AF/кода
региона/ТА-режима
Поворот: настройка частоты | ⑤ Регулятор питания/громкости
Нажатие: включение и
выключение аудиосистемы
Поворот: регулировка громкости |
| ③ Поиск частоты | |

Настройка предустановленных станций

- 1 Поиск станций осуществляется поворотом регулятора настройки/выбора или нажатием "<" или ">" на кнопке "SEEK TRACK".
- 2 Нажмите и удерживайте один из селекторов станции, пока не услышите звуковой сигнал.

■ При отсоединении аккумуляторной батареи

Информация о предустановленных станциях удаляется из памяти.

■ Чувствительность приема

- Обеспечить постоянный идеальный прием сигналов радиостанций довольно сложно вследствие постоянно изменяющегося положения антенны, различий в уровне сигнала и из-за окружающих объектов, например поездов, передатчиков и т.п.
- Радиоантенна установлена на внутренней стороне заднего бокового стекла. Для поддержания хорошего уровня приема не прикрепляйте металлическую тонировку стекла или другие металлические объекты к проводу антенны, установленному на внутренней поверхности заднего бокового стекла.

■ Приемник цифрового радиовещания (DAB, Digital Audio Broadcast)

Для приема цифрового радиовещания (DAB) требуется радиоантенна и тюнер (приобретаются дополнительно).

Управление CD-плеером

Для начала прослушивания CD вставьте диск, нажмите кнопку “MODE”.

► Тип А

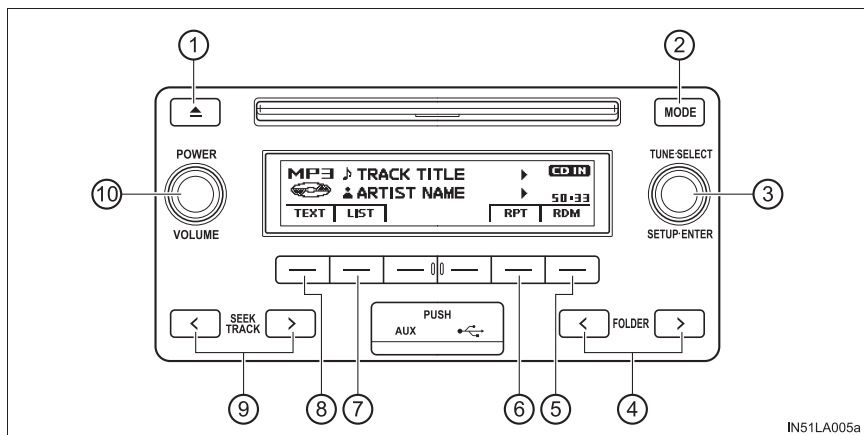

- | | |
|---|---|
| ① Извлечение диска | ⑦ Отображение списка треков/папок |
| ② Изменение источника звука/воспроизведения | ⑧ Отображение текстового сообщения |
| ③ Регулятор настройки/выбора
Выбор трека/файла | ⑨ Выбор трека/файла, быстрый переход вперед или назад |
| ④ Выбор папки (только диски с файлами MP3/WMA) | ⑩ Регулятор питания/громкости
Нажатие: включение и выключение аудиосистемы
Поворот: регулировка громкости |
| ⑤ Кнопка воспроизведения в случайном порядке или возврата | |
| ⑥ Повторное воспроизведение | |

► Тип В

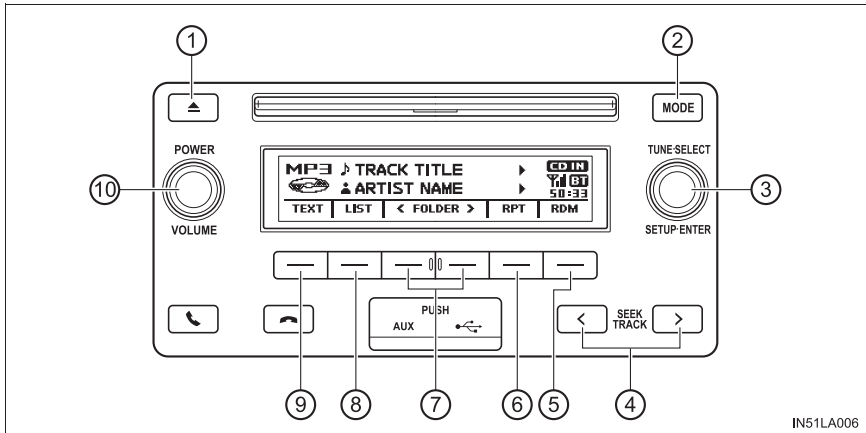

- | | |
|---|---|
| ① Извлечение диска | ⑦ Выбор папки (только диски с файлами MP3/WMA) |
| ② Изменение источника звука/воспроизведения | ⑧ Отображение списка треков/папок |
| ③ Регулятор настройки/выбора трека/файла | ⑨ Отображение текстового сообщения |
| ④ Выбор трека/файла, быстрый переход вперед или назад | ⑩ Регулятор питания/громкости
Нажатие: включение и выключение аудиосистемы
Поворот: регулировка громкости |
| ⑤ Кнопка воспроизведения в случайном порядке или возврата | |
| ⑥ Повторное воспроизведение | |

Загрузка дисков CD, MP3 и WMA

Вставьте диск.

Извлечение дисков CD, MP3 и WMA

Нажмите кнопку  и извлеките диск.

Использование CD-плеера

■ Выбор трека

Поверните регулятор настройки/выбора либо нажмите “<” или “>” на кнопке “SEEK TRACK” для перехода вверх или вниз, пока не отобразится нужный номер трека.

■ Выбор трека в списке

1 Нажмите  (LIST).

Отобразится список треков.

2 Поверните и нажмите регулятор настройки/выбора для выбора трека.

Для возврата к предыдущему экрану нажмите  (BACK).

■ Быстрый переход по трекам вперед и назад

Нажмите и удерживайте “<” или “>” на кнопке “SEEK TRACK”.

■ Воспроизведение в случайном порядке

Нажмите кнопку  (RDM).

Для отмены вновь нажмите кнопку.

■ Повторное воспроизведение

Нажмите  (RPT).

Для отмены вновь нажмите кнопку.

■ Переключение отображения

Нажмите  (TEXT) для отображения или отмены отображения названия CD-диска.

Если текст слишком длинный, отображается знак  .

Нажмите и удерживайте кнопку для отображения оставшегося текста.

Воспроизведение дисков MP3 и WMA**■ Выбор по одной папке**

Нажмите кнопку “<” или “>” для параметра “FOLDER” (тип A) либо



(<FOLDER) или



(FOLDER>) (тип B) для выбора требуемой папки.

■ Выбор папки и файла в списке папок

1 Нажмите  (LIST).

Отобразится список папок.

2 Поверните и нажмите регулятор настройки/выбора для выбора папки и файла.

Для возврата к предыдущему экрану нажмите  (BACK).

■ Возврат к первой папке

Нажмите и удерживайте “<” на кнопке “FOLDER” (тип A) или  (<FOLDER) (тип B), пока не услышите звуковой сигнал.

■ Выбор файла

Поверните регулятор настройки/выбора или нажмите “<” или “>” на кнопке “SEEK TRACK” для выбора требуемого файла.

■ Быстрый переход по файлам вперед и назад

Нажмите и удерживайте “<” или “>” на кнопке “SEEK TRACK”.

■ Воспроизведение в случайном порядке

Нажатием  (RDM) режимы изменяются в следующем порядке: случайный порядок (в пределах 1 папки)→случайный порядок (в пределах диска)→Выкл.

■ Повторное воспроизведение

Нажатием  (RPT) режимы изменяются в следующем порядке: повтор файла→повтор папки*→Выкл.

*: Недоступно, если выбран режим RDM (случайного воспроизведения)

■ Переключение отображения

Нажмите  (TEXT) для отображения или отмены отображения названия альбома.

Если текст слишком длинный, отображается знак  .

Нажмите и удерживайте кнопку для отображения оставшегося текста.

■ Дисплей

В зависимости от записанного текста символы могут отображаться неправильно или вообще не отображаться.

■ Сообщения об ошибках

При появлении на экране сообщения об ошибке пользуйтесь рекомендациями приведенной ниже таблицы и примите соответствующие меры. Если проблема не устраняется, обратитесь к авторизованному дилеру Toyota или в ремонтную мастерскую либо к другому специалисту надлежащей квалификации, имеющему соответствующее оборудование.

Сообщение	Причина	Процедура устранения проблемы
"CD CHECK"	<ul style="list-style-type: none"> • Диск загрязнен или поврежден. • Диск установлен верхней стороной вниз. 	<ul style="list-style-type: none"> • Почистите диск. • Вставьте диск правильно.
"ERROR"	Неисправность системы.	Извлеките диск.
"WAIT"	Действие остановлено из-за перегрева плеера.	Немного подождите, затем нажмите кнопку "MODE". Если CD-диск по-прежнему не воспроизводится, обратитесь к авторизованному дилеру или в ремонтную мастерскую Toyota либо в другую организацию, имеющую соответствующую квалификацию и оснащение.
"NO SUPPORT"	На CD-диске нет файлов MP3/WMA.	Извлеките диск.

■ Диски, которые можно использовать

Можно использовать диски с приведенной ниже маркировкой.

Воспроизведение может быть невозможно в зависимости от формата записи или особенностей диска, а также при наличии царапин, загрязнения или дефектов.



CD-диски с функцией защиты авторских прав могут воспроизводиться неправильно.

■ Функция защиты CD-плеера

Во избежание повреждения внутренних элементов плеера при обнаружении неисправности воспроизведение автоматически отключается.

■ Если CD-диск в течение длительного времени остается в плеере или в положении извлечения

Это может привести к повреждению CD-диска и его неправильному воспроизведению.

■ Чистящие средства для линз

Не используйте чистящие средства для линз. Это может вызвать повреждение CD-плеера.

■ **Файлы MP3 и WMA**

Формат MP3 (MPEG Audio LAYER3) представляет собой стандартный формат сжатия звука.

При использовании сжатия по алгоритму MP3 размер файлов уменьшается примерно в 10 раз.

Формат WMA (Windows Media Audio) представляет собой формат сжатия звука компании Microsoft.

Сжатие по алгоритму WMA более эффективно по сравнению с форматом MP3.

Воспроизведение файлов MP3 и WMA и носителей с файлами в этих форматах ограничено.

● Совместимость файлов MP3

- Совместимые стандарты
MP3 (MPEG1 LAYER3, MPEG2 LSF LAYER3)
- Совместимые частоты дискретизации
MPEG1 LAYER3: 32; 44,1; 48 (кГц)
MPEG2 LSF LAYER3: 16; 22,05; 24 (кГц)
- Поддерживаемая скорость передачи данных (совместимая с VBR)
MPEG1 LAYER3: 32–320 (кбит/с)
MPEG2 LSF LAYER3: 8–160 (кбит/с)
- Совместимость режимов каналов: стерео, объединенное стерео, двойной канал и моно

● Совместимость файлов WMA

- Совместимые стандарты
WMA версий 7, 8, 9
- Совместимые частоты дискретизации
32; 44,1; 48 (кГц)
- Поддерживаемая скорость передачи данных (совместимость только с 2-канальным воспроизведением)
Версии 7, 8: CBR 48–192 (кбит/с)
Версия 9: CBR 48–320 (кбит/с)

- Совместимые носители

Воспроизведение файлов MP3 и WMA возможно с дисков формата CD-R и CD-RW.

В некоторых случаях в зависимости от состояния диски CD-R или CD-RW могут не воспроизводиться. Если диск поцарапан или на нем есть следы пальцев, то такой диск может не воспроизводиться или при воспроизведении будут пропуски и скачки.

- Совместимые форматы дисков

Можно использовать следующие форматы дисков.

- Типы дисков: CD-ROM Mode 1 и Mode 2
CD-ROM XA Mode 2, Form 1 и Form 2
- Форматы файлов: ISO9660 Level 1, Level 2, (Romeo, Joliet)
Файлы MP3 и WMA, записанные в формате, отличающемся от указанных выше, могут воспроизводиться некорректно, имена файлов и папок могут отображаться неправильно.

Ограничения, связанные со стандартами.

- Максимальное количество уровней вложенности папок: 8 уровней
- Максимальная длина имен папок или файлов: 32 символа
- Максимальное количество папок: 192 (включая корневую папку)
- Максимальное количество файлов на диске: 255

- Имена файлов

Воспроизводятся только файлы, которые опознаются как файлы MP3/WMA с расширениями mp3 или wma.

- Многосессионная запись

Так как аудиосистема совместима с многосессионными дисками, то можно воспроизводить такие диски с файлами MP3 и WMA. Но при этом можно воспроизводить только файлы, записанные в первой сессии.

- Теги ID3 и WMA

К MP3 файлам можно добавлять теги ID3, в которых хранится информация о названии трека, исполнителе и т.д.

Аудиосистема совместима с ID3 версий 1.0, 1.1 и тегами ID3 версий 2.2, 2.3, 2.4. (Количество символов на основе ID3 версий 1.0 и 1.1.)

В файлы WMA можно добавлять теги WMA, что позволяет записывать информацию о названии трека и исполнителе так же, как в тегах ID3.

- Воспроизведение файлов MP3 и WMA

Когда вставляется диск с файлами MP3 или WMA, то сначала выполняется проверка файлов на диске. После завершения проверки начинается воспроизведение первого файла MP3 или WMA. Для ускорения процесса выполнения проверки рекомендуется записывать на диск только файлы MP3 или WMA и не создавать лишних папок.

Если диск содержит как музыкальные записи, так и записи в форматах MP3 или WMA, воспроизводятся только музыкальные записи.

- Расширения

Если расширения mp3 и wma используются для файлов в других форматах, такие файлы ошибочно распознаются и воспроизводятся как файлы MP3 и WMA. Это может привести к значительным помехам и повреждению динамиков.

- Воспроизведение

- Для воспроизведения MP3-файлов со стабильным качеством звука рекомендуется использовать файлы с фиксированной скоростью передачи данных 128 кбит/с и частотой дискретизации 44,1 кГц.
- В некоторых случаях, в зависимости от характеристик, диски CD-R или CD-RW могут не воспроизводиться.
- На рынке имеется множество различных бесплатных программ по созданию файлов MP3 и WMA. В зависимости от режима кодирования и формата файла в начале воспроизведения может наблюдаться плохое качество звука или шум. В некоторых случаях воспроизведение вообще невозможно.
- Если на диск записаны файлы в других форматах (не MP3 или WMA), проверка диска может занять довольно много времени. В некоторых случаях воспроизведение таких дисков вообще невозможно.
- Microsoft, Windows и Windows Media являются товарными знаками корпорации Microsoft Corporation в США и других странах.

⚠ ВНИМАНИЕ!**■ Не рекомендуется использовать следующие диски и адаптеры**

Не используйте следующие типы дисков.

Также не используйте адаптеры 8-сантиметровых дисков, двойные диски или диски с возможностью печати этикеток.

Это может вызвать повреждение плеера или механизма загрузки/извлечения дисков.

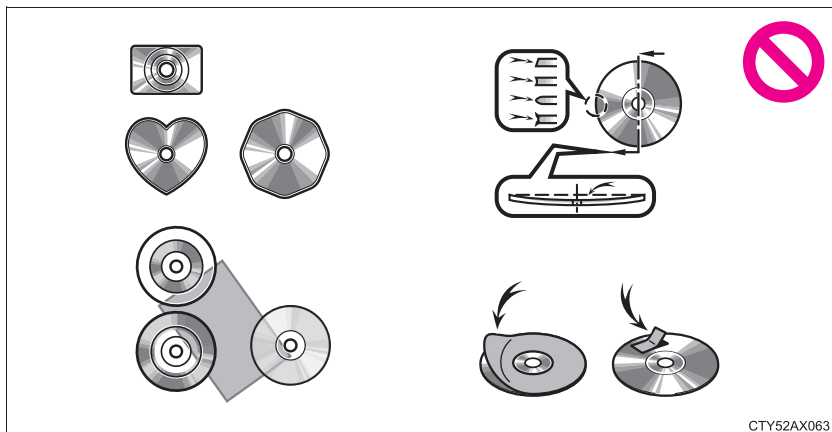

CTY52AX063

- Диски с диаметром, отличным от 12 см.
- Диски низкого качества или деформированные диски.
- Диски с прозрачной или полупрозрачной областью записи.
- Диски с наклеенными этикетками, липкой лентой, наклейками CD-R или с удаленной этикеткой.

■ Меры предосторожности при обращении с плеером

Невыполнение приведенных ниже мер предосторожности может привести к серьезному повреждению диска или плеера.

- В прорезь для загрузки дисков можно вставлять только диски.
- Не смазывайте плеер маслом.
- Оберегайте диски от попадания прямых солнечных лучей.
- Запрещается разбирать какие-либо части плеера.

Прослушивание iPod

Подключение iPod позволяет слушать музыку, которая воспроизводится через динамики автомобиля. Нажимайте кнопку “MODE” несколько раз до тех пор, пока не отобразится “iPod”.

Подключение iPod

→стр. 555

Панель управления

► Тип А

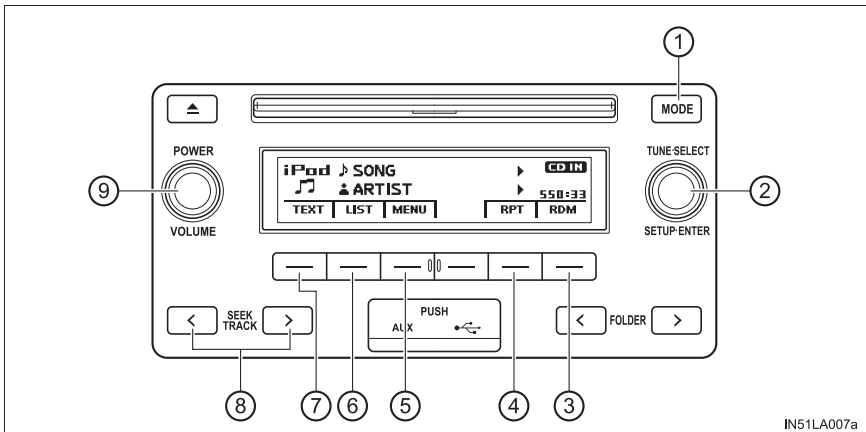

- | | |
|---|---|
| ① Изменение источника звука/ воспроизведения | ⑥ Отображение списка песен |
| ② Регулятор настройки/выбора | ⑦ Отображение текстового сообщения |
| Выбор меню iPod/песни | ⑧ Выбор песни, быстрый переход вперед и назад |
| ③ Кнопка воспроизведения в случайном порядке или возврата | ⑨ Регулятор питания/громкости |
| ④ Повторное воспроизведение | Нажатие: включение и выключение аудиосистемы |
| ⑤ Режим меню iPod, воспроизведение | Поворот: регулировка громкости |

► Тип В

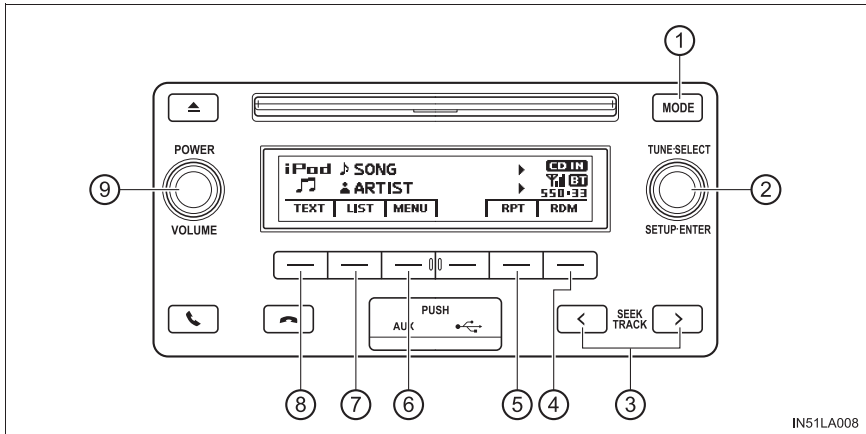

- | | |
|---|---|
| ① Изменение источника звука/ воспроизведения | ⑥ Режим меню iPod, воспроизведение |
| ② Регулятор настройки/выбора. Выбор меню iPod/песни | ⑦ Отображение списка песен |
| ③ Выбор песни, быстрый переход вперед и назад | ⑧ Отображение текстового сообщения |
| ④ Кнопка воспроизведения в случайном порядке или возврата | ⑨ Регулятор питания/громкости. Нажатие: включение и выключение аудиосистемы. Поворот: регулировка громкости |
| ⑤ Повторное воспроизведение | |

Выбор режима воспроизведения

- 1 Нажмите кнопку  (MENU) для выбора режима меню iPod.
- 2 Поворот регулятора настройки/выбора приводит к изменению режима воспроизведения следующим образом:
 "Playlists" → "Artists" → "Albums" → "Songs" → "Podcasts" →
 "Genres" → "Composers" → "Audiobooks"
- 3 Нажмите регулятор для выбора требуемого режима воспроизведения.

■ Перечень режимов воспроизведения

Режим воспроизведения	Выбирается первым	Выбирается вторым	Выбирается третьим	Выбирается четвертым
“Playlists”	Выбор списков воспроизведения	Выбор песен	-	-
“Artists”	Выбор исполнителей	Выбор альбомов	Выбор песен	-
“Albums”	Выбор альбомов	Выбор песен	-	-
“Songs”	Выбор песен	-	-	-
“Podcasts”	Выбор подкастов	Выбор эпизодов	-	-
“Genres”	Выбор жанра	Выбор исполнителей	Выбор альбомов	Выбор песен
“Composers”	Выбор композиторов	Выбор альбомов	Выбор песен	-
“Audiobooks”	Выбор аудиокниг	Выбор раздела	-	-

■ Выбор списка

- 1 Для отображения списка по первому выбранному параметру поверните регулятор настройки/выбора.
- 2 Нажмите регулятор для выбора требуемого элемента и отображения второго списка выбора.
- 3 Повторите ту же самую процедуру для выбора требуемого элемента.

Для возврата к предыдущему списку выбора нажмите  (BACK).

Нажмите  (PLAY) для воспроизведения выбранного элемента.

Выбор песен

Поверните регулятор настройки/выбора или нажмите “<” или “>” на кнопке “SEEK TRACK” для выбора требуемой песни.

Выбор песни из списка

1 Нажмите  (LIST).

Отобразится список песен.

2 Поверните регулятор настройки/выбора для выбора песни.

3 Нажмите регулятор для воспроизведения песни.

Для возврата к предыдущему экрану нажмите  (BACK).

Быстрый переход по песням вперед и назад

Нажмите и удерживайте “<” или “>” на кнопке “SEEK TRACK”.

Повторное воспроизведение

Нажмите  (RPT).

Для отмены вновь нажмите кнопку.

Воспроизведение в случайном порядке

Нажатием  (RDM) режимы изменяются в следующем порядке: случайный порядок треков→случайный порядок в пределах альбома→Выкл.

Переключение отображения

Нажмите  (TEXT) для отображения или отмены отображения названия альбома.

Если текст слишком длинный, отображается знак .

Нажмите и удерживайте кнопку для отображения оставшегося текста.

■ Об iPod



- “Made for iPod” и “Made for iPhone” означает, что электронное устройство специально разработано для подключения соответственно к устройству iPod или iPhone и сертифицировано разработчиком на предмет соответствия стандартам компании Apple.
- Apple не несет ответственность за функционирование данного устройства или его соответствие стандартам безопасности и регулятивным нормам. Обратите внимание: использование данного аксессуара с iPod или iPhone может повлиять на функционирование беспроводной сети.
- iPhone, iPod, iPod classic, iPod nano, iPod shuffle, и iPod touch являются товарными знаками компании Apple Inc., зарегистрированными в США и других странах.

■ Функции iPod

- Если iPod подсоединен и в качестве источника звука выбран iPod, iPod возобновляет воспроизведение с того места, где оно было остановлено в прошлый раз.
- В зависимости от того, какой iPod подключен к системе, некоторые функции могут быть недоступны. Отсоединив устройство и подсоединив его обратно, можно устранить некоторые неполадки.
- В подключенном к системе состоянии управлять работой iPod с помощью его собственных органов управления невозможно. Вместо этого необходимо использовать органы управления аудиосистемы автомобиля.

■ Проблемы с iPod

Для разрешения большинства проблем, возникающих при использовании iPod, отсоедините iPod от разъема автомобиля, предусмотренного для iPod, и перезагрузите его.

Указания по перезагрузке iPod см. в руководстве пользователя iPod.

■ Индикация

→стр. 566

■ Сообщения об ошибках

При появлении на экране сообщения об ошибке пользуйтесь рекомендациями приведенной ниже таблицы и примите соответствующие меры. Если проблема не устраняется, обратитесь к авторизованному дилеру Toyota или в ремонтную мастерскую либо к другому специалисту надлежащей квалификации, имеющему соответствующее оборудование.

Сообщение	Причина/Процедура устранения проблемы
"ERROR"	Означает проблему с iPod или его подключением.
"NO SONGS"	Сообщает об отсутствии данных с музыкой в iPod.
"NO PLAYLIST"	Это означает, что некоторые из доступных песен в выбранном списке воспроизведения не обнаружены.
"UPDATE YOUR iPod"	Указывает на то, что версия iPod является несовместимой. Обновите программное обеспечение iPod до новейшей версии.

■ Совместимые модели

С данной системой можно использовать следующие устройства iPod®, iPod nano®, iPod classic®, iPod touch® и iPhone®.

- Изготовлено для
 - iPod touch (5-го поколения)
 - iPod touch (4-го поколения)
 - iPod touch (3-го поколения)
 - iPod touch (2-го поколения)
 - iPod touch (1-го поколения)
 - iPod classic
 - iPod с видео
 - iPod nano (7-го поколения)
 - iPod nano (6-го поколения)
 - iPod nano (5-го поколения)
 - iPod nano (4-го поколения)
 - iPod nano (3-го поколения)
 - iPod nano (2-го поколения)
 - iPod nano (1-го поколения)
 - iPhone 5
 - iPhone 4S
 - iPhone 4
 - iPhone 3GS
 - iPhone 3G
 - iPhone

В зависимости от различий между моделями или версиями программного обеспечения и т.п. некоторые модели могут быть несовместимы с этой системой.

Ограничения, связанные со стандартами:

- Максимальное количество списков в устройстве: 9999
- Максимальное количество песен в устройстве: 65535
- Максимальное количество песен в списке: 65535

**ПРЕДОСТЕРЕЖЕНИЕ!****■ Во время движения**

Не подключайте iPod и не работайте с элементами управления. Это может привести к аварии и, в результате, к смертельному исходу или тяжелым травмам.

**ВНИМАНИЕ!****■ Во избежание повреждения iPod или его разъема**

- Не оставляйте iPod в автомобиле. Температура внутри автомобиля может повыситься.
- Не нажимайте на подключенный iPod и не подвергайте его избыточному давлению.
- Не вставляйте в порт посторонние предметы.

Прослушивание аудио с USB-памяти

Подключение USB-памяти позволяет пользователям слушать музыку, которая воспроизводится через динамики автомобиля. Нажимайте кнопку “MODE” несколько раз до тех пор, пока не отобразится “USB”.

Подключение USB-памяти

→стр. 555

Панель управления

► Тип А

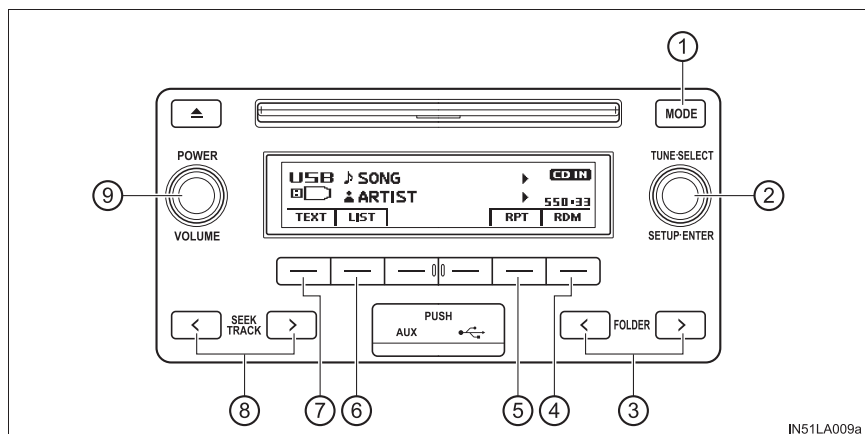

- | | |
|---|---|
| ① Изменение источника звука/ воспроизведения | ⑥ Отображение списка папок |
| ② Регулятор настройки/выбора файла | ⑦ Отображение текстового сообщения |
| ③ Выбор папки | ⑧ Выбор файла, быстрый переход вперед или назад по файлам |
| ④ Кнопка воспроизведения в случайном порядке или возврата | ⑨ Регулятор питания/громкости
Нажатие: включение и выключение аудиосистемы
Поворот: регулировка громкости |
| ⑤ Повторное воспроизведение | |

► Тип В

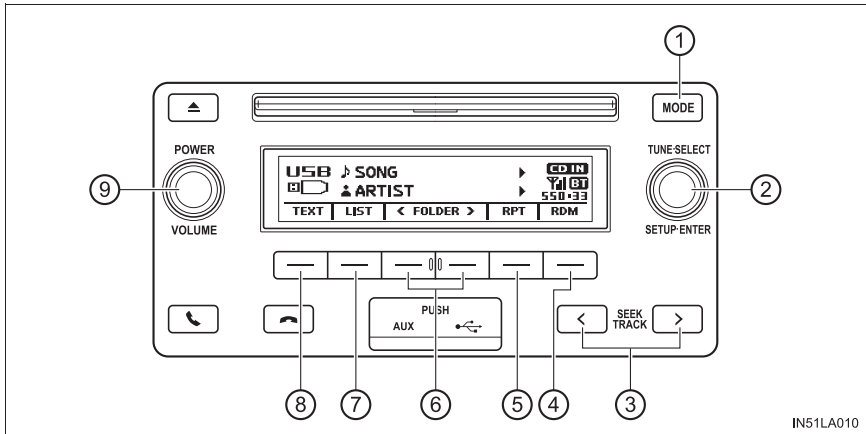

IN51LA010

- | | |
|---|--|
| ① Изменение источника звука/
воспроизведения | ⑥ Выбор папки |
| ② Регулятор настройки/выбора
Выбор файла | ⑦ Отображение списка папок |
| ③ Выбор песни, быстрый переход
вперед и назад | ⑧ Отображение текстового
сообщения |
| ④ Кнопка воспроизведения в
случайном порядке или
возврата | ⑨ Регулятор питания/громкости
Нажатие: включение и
выключение аудиосистемы
Поворот: регулировка громкости |
| ⑤ Повторное воспроизведение | |

Выбор папки

■ Выбор по одной папке

Нажмите кнопку “<” или “>” для параметра “FOLDER” (тип A) либо

 (<FOLDER) или  (FOLDER>) (тип B) для выбора требуемой папки.

■ Выбор папки и файла в списке папок

1 Нажмите  (LIST).

Отобразится список папок.

2 Поверните и нажмите регулятор настройки/выбора для выбора папки и файла.

Для возврата к предыдущему экрану нажмите  (BACK).

■ Возврат к первой папке

Нажмите и удерживайте “<” на кнопке “FOLDER” (тип A) или  (<FOLDER) (тип B), пока не услышите звуковой сигнал.

Выбор файла

Поверните регулятор настройки/выбора или нажмите “<” или “>” на кнопке “SEEK TRACK” для выбора требуемого файла.

Быстрый переход по файлам вперед и назад

Нажмите и удерживайте “<” или “>” на кнопке “SEEK TRACK”.

Воспроизведение в случайном порядке

Нажатием  (RDM) режимы изменяются в следующем порядке: случайный порядок (в пределах 1 папки)→случайный порядок (в пределах всех папок)→Выкл.

Повторное воспроизведение

Нажатием  (RPT) режимы изменяются в следующем порядке: повтор файла→повтор папки*→Выкл.

*: Недоступно, если выбран режим RDM (случайного воспроизведения)

Переключение отображения

Нажмите  (TEXT) для отображения или отмены отображения названия альбома.

Если текст слишком длинный, отображается знак  .

Нажмите и удерживайте кнопку для отображения оставшегося текста.

■ Функции USB-памяти

- В зависимости от подключенной к системе USB-памяти само устройство может не работать или некоторые функции могут быть недоступны. Если устройство не работает или функция (вопреки техническим характеристикам) недоступна вследствие неполадки, проблему можно попытаться устранить, отсоединив и вновь подсоединив устройство.
- Если USB-память после отсоединения и повторного подсоединения по-прежнему не работает, отформатируйте память.

■ Индикация

→стр. 566

■ Сообщения об ошибках

При появлении на экране сообщения об ошибке пользуйтесь рекомендациями приведенной ниже таблицы и примите соответствующие меры. Если проблема не устраняется, обратитесь к авторизованному дилеру Toyota или в ремонтную мастерскую либо к другому специалисту надлежащей квалификации, имеющему соответствующее оборудование.

Сообщение	Причина/Процедура устранения проблемы
"ERROR"	Сообщает о проблеме с USB-памятью или ее подключением.
"NO MUSIC"	указывает на то, что USB-память не содержит файлы MP3/WMA.

■ USB-память

- Совместимые устройства

USB-память, которую можно использовать для воспроизведения файлов формата MP3 и WMA.

- Совместимые форматы устройств

Можно использовать следующие форматы устройств:

- Форматы связи через USB: USB2.0 FS (12 Мбит/с)
- Форматы файлов: FAT12/16/32 (Windows)
- Класс соответствия: класс устройств хранения

Файлы MP3 и WMA, записанные в формате, отличающемся от указанных выше, могут воспроизводиться некорректно, имена файлов и папок могут отображаться неправильно.

Ограничения, связанные со стандартами:

- Максимальное количество уровней вложенности папок: 8 уровней
- Максимальное количество папок в устройстве: 999 (включая корневую папку)
- Максимальное количество файлов в устройстве: 9999
- Максимальное количество файлов в папке: 255

- **Файлы MP3 и WMA**

Формат MP3 (MPEG Audio LAYER3) представляет собой стандартный формат сжатия звука.

При использовании сжатия по алгоритму MP3 размер файлов уменьшается примерно в 10 раз.

Формат WMA (Windows Media Audio) представляет собой формат сжатия звука компании Microsoft.

Сжатие по алгоритму WMA более эффективно по сравнению с форматом MP3.

Воспроизведение файлов MP3 и WMA и носителей с файлами в этих форматах ограничено.

- **Совместимость файлов MP3**

- Совместимые стандарты
MP3 (MPEG1 LAYER3, MPEG2 LSF LAYER3)
- Совместимые частоты дискретизации
MPEG1 LAYER3: 32; 44,1; 48 (кГц)
MPEG2 LSF LAYER3: 16; 22,05; 24 (кГц)
- Поддерживаемая скорость передачи данных (совместимая с VBR)
MPEG1 LAYER3: 32–320 (кбит/с)
MPEG2 LSF LAYER3: 8–160 (кбит/с)
- Совместимость режимов каналов: стерео, объединенное стерео, двойной канал и моно

- **Совместимость файлов WMA**

- Совместимые стандарты
WMA версий 7, 8, 9
- Совместимые частоты дискретизации
32; 44,1; 48 (кГц)
- Поддерживаемая скорость передачи данных (совместимость только с 2-канальным воспроизведением)
Версии 7, 8: CBR 48–192 (кбит/с)
Версия 9: CBR 48–320 (кбит/с)

- Имена файлов

Воспроизводятся только файлы, которые опознаются как файлы MP3/WMA с расширениями mp3 или wma.

- Теги ID3 и WMA

К файлам MP3 можно добавлять теги ID3, в которых хранится информация о названии трека, исполнителе и т.п.

Аудиосистема совместима с ID3 версий 1.0, 1.1 и тегами ID3 версий 2.2, 2.3, 2.4. (Количество символов на основе ID3 версий 1.0 и 1.1.)

В файлы WMA можно добавлять теги WMA, что позволяет записывать информацию о названии трека и исполнителе так же, как в тегах ID3.

- Воспроизведение файлов MP3 и WMA

- Когда подключается устройство с файлами MP3 или WMA, выполняется проверка всех файлов на устройстве USB-памяти. После завершения проверки начинается воспроизведение первого файла MP3 или WMA. Для ускорения процесса выполнения проверки рекомендуется записывать на USB-память только файлы MP3 или WMA и не создавать лишних папок.

- Если подключается устройство USB и источник звука переводится в режим USB-памяти, устройство USB начинает воспроизводить первый файл в первой папке. Если одно и то же устройство извлекается и подключается повторно (и его содержимое не было изменено), устройство памяти USB возобновит воспроизведение с того места, в котором оно было остановлено в прошлый раз.

- Расширения

Если расширения mp3 и wma используются для файлов в других форматах, такие файлы пропускаются (не воспроизводятся).

● **Воспроизведение**

- Для воспроизведения MP3-файлов со стабильным качеством звука рекомендуется использовать файлы с фиксированной скоростью передачи данных не менее 128 кбит/с и частотой дискретизации 44,1 кГц.
- На рынке имеется множество различных бесплатных программ по созданию файлов MP3 и WMA. В зависимости от режима кодирования и формата файла в начале воспроизведения может наблюдаться плохое качество звука или шум. В некоторых случаях воспроизведение вообще невозможно.
- Microsoft, Windows и Windows Media являются товарными знаками корпорации Microsoft Corporation в США и других странах.



ПРЕДОСТЕРЕЖЕНИЕ!

■ **Во время движения**

Не подключайте USB-память и не работайте с элементами управления. Это может привести к аварии и, в результате, к смертельному исходу или тяжелым травмам.



ВНИМАНИЕ!

■ **Во избежание повреждения USB-памяти или ее разъема**

- Не оставляйте USB-память в автомобиле. Температура внутри автомобиля может повыситься.
- Не нажимайте на подключенную USB-память и не подвергайте ее избыточному давлению.
- Не вставляйте в порт посторонние предметы.

Использование порта AUX

Этот порт можно использовать для подключения портативного аудиоустройства и прослушивания через динамики автомобиля. Нажимайте кнопку “MODE” несколько раз до тех пор, пока не отобразится “AUX”.

Подключение портативного плеера

→стр. 555

■ Работа с портативными аудиоустройствами, подключенными к аудиосистеме

Громкость можно регулировать с помощью органов управления аудиосистемы автомобиля. Все остальные регулировки необходимо выполнять на самом портативном аудиоустройстве.

■ При использовании портативного аудиоустройства, подключенного к электрической розетке

Во время воспроизведения может возникнуть шум. Используйте питание от портативного аудиоустройства.

Аудиоустройство/телефон Bluetooth®*

При помощи беспроводной связи Bluetooth® можно выполнить следующее:

◆ **Аудиоустройство Bluetooth®**

Аудиосистема с Bluetooth® позволяет слушать музыку, которая воспроизводится на портативном цифровом аудиоплеере (портативном плеере) через динамики автомобиля с использованием беспроводной связи.

Эта аудиосистема поддерживает технологию Bluetooth® – систему беспроводной передачи данных, пригодную для воспроизведения музыки из портативных аудиоплееров без использования проводов. Если портативный аудиоплеер не поддерживает Bluetooth®, аудиосистема с интерфейсом Bluetooth® не работает.

◆ **Телефон Bluetooth® (система громкой связи)**

Данная система поддерживает технологию Bluetooth®, которая позволяет совершать или принимать вызовы без использования кабелей для соединения мобильного телефона с системой и без управления мобильным телефоном.

Порядок регистрации/подключения устройства

1. Зарегистрируйте устройство Bluetooth®, которое будет использоваться с аудиосистемой (→стр. 596)



2. Подключите устройство Bluetooth®, которое будет использоваться (→стр. 597, 598)



3. Установите автоматическое подключение устройства (→стр. 599)



4. Проверьте состояние подключения Bluetooth® (→стр. 591)

Предполагается
использование для
аудиоустройства



5. Используйте
аудиоустройство
Bluetooth® (→стр. 605)

Предполагается использование
для системы громкой связи
телефона



5. Используйте телефон
Bluetooth® (→стр. 607)

Аудиоустройство

- ① Регулятор питания/громкости
Нажатие: включение и выключение аудиосистемы
Поворот: регулировка громкости
- ② Состояние соединения через интерфейс Bluetooth®
Если не отображается “BT”, пользоваться аудиоустройством/телефоном Bluetooth® нельзя.
- ③ Дисплей
Отображение сообщения, названия, номера и т.п.
Строчные символы и специальные символы могут не отображаться.
- ④ Регулятор настройки/выбора
Отображает меню настройки или служит для выбора таких элементов, как меню и номер
Поворот: выбор элемента
Нажатие: Отображение меню настройки или ввод выбранного элемента
- ⑤ Выбор номеров быстрого набора (использование телефона Bluetooth®)
- ⑥ Переключатель положенной трубки
Отключение системы громкой связи/завершение вызова/отклонение вызова
- ⑦ Переключатель снятой трубки
Включение системы громкой связи/начало вызова
- ⑧ Нажатие и удержание: отображение сообщения слишком большой длины, чтобы его можно было отобразить на дисплее за один раз (использование Bluetooth® аудио)

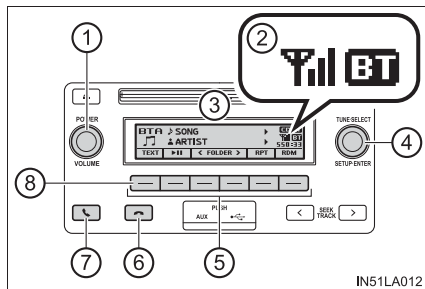

Микрофон

▶ Тип А

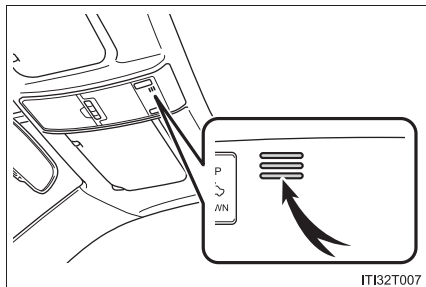

▶ Тип В

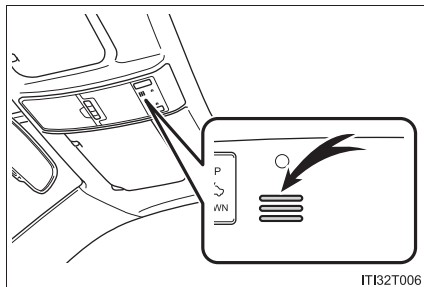

Список меню аудиоустройства/телефона Bluetooth®

Для входа в меню нажмите регулятор настройки/выбора и при помощи регулятора используйте меню.

Первое меню	Второе меню	Третье меню	Операция
"Bluetooth *"	"Pairing"	-	Регистрация устройства Bluetooth®
	"List Phone"	-	Список зарегистрированных мобильных телефонов
	"List Audio"	-	Отображение списка зарегистрированных портативных плееров
	"Passkey"	-	Изменение пароля
	"BT Power"	-	Установка включения или выключения автоматического подключения устройства
	"Bluetooth* info"	"Device Name" "Device Address"	Отображение состояния устройства
	"Display setting"	-	Установка включения или выключения экрана подтверждения автоматического подключения
	"Initialize"	-	Сброс параметров

*: Bluetooth является зарегистрированным товарным знаком корпорации Bluetooth SIG, Inc.

Первое меню	Второе меню	Третье меню	Операция
"PHONE"	"Phonebook"	"Add contacts"	Добавление нового номера
		"Add SD"	Регистрация номера быстрого набора
		"Delete call history"	Удаление номера, сохраненного в истории вызовов
		"Delete contacts"	Удаление номера, сохраненного в телефонной книге
		"Delete other PB"	Удаление данных телефонной книги
	"HF sound setting"	"Call volume"	Настройка громкости разговора
		"Ringtone volume"	Настройка громкости звонка
		"Ringtone"	Настройка мелодии звонка
	"Transfer histories"	-	Передача истории вызовов

■ Функции аудиоустройства/телефона Bluetooth®

Для некоторых устройств Bluetooth® могут быть доступны не все функции.

Использование переключателей на рулевом колесе

Переключатели на рулевом колесе можно использовать для управления мобильным телефоном или портативным цифровым аудиоплеером (портативным плеером).

Работа с телефоном Bluetooth® при помощи переключателей на рулевом колесе

- ① Громкость
С помощью этой кнопки нельзя регулировать громкость голосовых сообщений.
- ② Переключатель снятой трубки
Включение системы громкой связи/начало вызова
- ③ Переключатель положенной трубки
Отключение системы громкой связи/завершение вызова/
отмена вызова

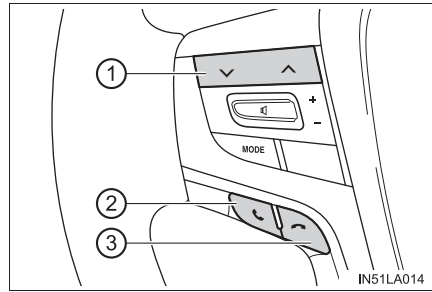

Регистрация устройства Bluetooth®

Перед использованием аудиоустройства/телефона Bluetooth® устройство Bluetooth® необходимо зарегистрировать в системе. Можно зарегистрировать до 5 устройств Bluetooth®.

Как зарегистрировать устройство Bluetooth®

- 1 Нажмите регулятор настройки/выбора и, используя регулятор, выберите “Bluetooth*”.
- 2 Нажмите регулятор и при помощи регулятора выберите “Pairing”.
Отобразится пароль.
- 3 Устройства Bluetooth®, не совместимые с SSP (Secure Simple Pairing, безопасное простое сопряжение): введите пароль в устройство.
Устройства Bluetooth®, совместимые с SSP (Secure Simple Pairing, безопасное простое сопряжение): выберите “YES” для регистрации устройства. В зависимости от типа устройства оно может регистрироваться автоматически.

Если устройство Bluetooth® оснащено одновременно функциями музыкального плеера и мобильного телефона, обе функции будут зарегистрированы одновременно. При удалении устройства обе функции будут удалены одновременно.

Если нажат переключатель снятой трубки и выбран режим “PHONE”, когда ни один телефон не зарегистрирован, автоматически отображается экран регистрации.

*: Bluetooth является зарегистрированным товарным знаком корпорации Bluetooth SIG, Inc.

Использование меню "SETUP" (меню "Bluetooth*")

Регистрация устройства Bluetooth® в системе разрешает функционирование системы. Для зарегистрированных устройств можно использовать следующие функции:

Регистрация портативного плеера

Выберите "Pairing" при помощи регулятора настройки/выбора (→стр. 593) и выполните процедуру регистрации портативного плеера. (→стр. 596)

Список зарегистрированных мобильных телефонов

При помощи регулятора настройки/выбора выберите "List Phone". (→стр. 593) Отобразится список зарегистрированных мобильных телефонов.

- Подключение зарегистрированного мобильного телефона к аудиосистеме
 - 1 При помощи регулятора настройки/выбора выберите имя подключаемого мобильного телефона.
 - 2 При помощи регулятора выберите "Select".
- Удаление зарегистрированного мобильного телефона
 - 1 При помощи регулятора настройки/выбора выберите имя мобильного телефона для удаления.
 - 2 При помощи регулятора выберите "Delete".
 - 3 Нажмите (YES).
- Отключение зарегистрированного мобильного телефона от аудиосистемы
 - 1 При помощи регулятора настройки/выбора выберите имя мобильного телефона для отключения.
 - 2 При помощи регулятора выберите "Disconnect".
 - 3 Нажмите (YES).

*: Bluetooth является зарегистрированным товарным знаком корпорации Bluetooth SIG, Inc.

Отображение списка зарегистрированных портативных плееров

При помощи регулятора настройки/выбора выберите "List Audio". (→стр. 593) Отобразится список зарегистрированных портативных плееров.

- Подключение зарегистрированного портативного плеера к аудиосистеме

1 При помощи регулятора настройки/выбора выберите имя подключаемого портативного плеера.

2 При помощи регулятора выберите "Select".

- Удаление зарегистрированного портативного плеера

1 При помощи регулятора настройки/выбора выберите имя портативного плеера для удаления.

2 При помощи регулятора выберите "Delete".

3 Нажмите (YES).

- Отключение зарегистрированного портативного плеера от аудиосистемы

1 При помощи регулятора настройки/выбора выберите имя портативного плеера для отключения.

2 При помощи регулятора выберите "Disconnect".

3 Нажмите (YES).

- Выбор способа подключения

1 При помощи регулятора настройки/выбора выберите имя требуемого портативного плеера.

2 При помощи регулятора выберите "Connection method".

3 Выберите "From vehicle" или "From audio" при помощи регулятора.

Изменение пароля

- 1 При помощи регулятора настройки/выбора выберите "Passkey".
(→стр. 593)
- 2 Введите пароль (число от четырех до восьми цифр) с помощью регулятора.
Вводите число по одной цифре.
- 3 Когда номер, который требуется зарегистрировать в качестве пароля, введен полностью, снова нажмите (ENTER).
Если регистрируемый пароль имеет 8 цифр, нажатие (ENTER) не является обязательным.

Установка включения или выключения автоматического подключения устройства

Зарегистрированные устройства будут подключаться автоматически при переводе переключателя двигателя в положение "ACCESSORY", если "BT Power" будет установлен во включенное состояние.

- 1 При помощи регулятора настройки/выбора выберите "BT Power".
(→стр. 593)
- 2 При помощи регулятора нажмите "ON" или "OFF".

Отображение состояния устройства

Выберите "Bluetooth* info" при помощи регулятора настройки/выбора.
(→стр. 593)

- Отображение имени устройства
Выберите "Device name" при помощи регулятора настройки/выбора.
- Отображение адреса устройства
Выберите "Device address" при помощи регулятора настройки/выбора.

*: Bluetooth является зарегистрированным товарным знаком корпорации Bluetooth SIG, Inc.

Установка включения или выключения экрана подтверждения автоматического подключения

Состояние подключения портативного плеера будет отображаться на экране при переводе переключателя двигателя в положение "ACCESSORY" или "IGNITION ON", если "Display setting" будет установлен во включенное состояние.

- 1 При помощи регулятора настройки/выбора выберите "Display setting".
(→стр. 593)
- 2 При помощи регулятора нажмите "ON" или "OFF".

Инициализация

При помощи регулятора настройки/выбора выберите "Initialize".
(→стр. 593)

● Сброс параметров регулировки звука

Выберите "Sound setting" с помощью регулятора настройки/выбора и нажмите (YES).

Подробная информация о параметрах регулировки звука: →стр. 601

● Сброс информации об устройстве

Выберите "Car device info" с помощью регулятора настройки/выбора и нажмите (YES).

Будет выполнен сброс параметра автоматического подключения портативного устройства, параметра включения/отключения экрана подтверждения автоматического подключения и пароля.

● Сброс всех параметров

Выберите "All initialize" с помощью регулятора настройки/выбора и нажмите (YES).

Использование меню "SETUP" (меню "PHONE")

Добавление нового номера телефона

При помощи регулятора настройки/выбора выберите "Add contacts".
(→стр. 593)

- Передача всех контактов из мобильного телефона

Выберите "Overwrite all" с помощью регулятора настройки/выбора и нажмите (YES).

- Передача одного контакта из мобильного телефона

Выберите "Add one contact" с помощью регулятора настройки/выбора и нажмите (YES).

Задание номера быстрого набора

- 1 При помощи регулятора настройки/выбора выберите "Add SD".
(→стр. 593)

- 2 Выберите нужные данные при помощи регулятора.

- 3 Нажмите требуемую предустановленную кнопку (от [1] до [5]).

Подробная информация о настройке кнопок быстрого вызова из истории вызовов: →стр. 608

Подробная информация об удалении номеров быстрого набора: →стр. 607

Удаление истории вызовов

При помощи регулятора настройки/выбора выберите "Delete call history".
(→стр. 593)

- Удаление истории исходящих вызовов

- 1 При помощи регулятора настройки/выбора выберите "Outgoing Calls".

- 2 Выберите требуемый номер телефона при помощи регулятора и нажмите (YES).

Для удаления всех данных из истории исходящих вызовов нажмите

(ALL) и нажмите (YES).

● Удаление истории входящих вызовов

1 При помощи регулятора настройки/выбора выберите "Incoming Calls".

2 Выберите требуемый номер телефона при помощи регулятора и нажмите (YES).

Для удаления всех данных из истории входящих вызовов нажмите (ALL) и нажмите (YES).

● Удаление истории пропущенных вызовов

1 При помощи регулятора настройки/выбора выберите "Missed Calls".

2 Выберите требуемый номер телефона при помощи регулятора и нажмите (YES).

Для удаления всех данных из истории пропущенных вызовов нажмите (ALL) и (YES).

● Удаление номера из всей истории вызовов (исходящие, входящие и пропущенные вызовы)

1 При помощи регулятора настройки/выбора выберите "All Calls".

2 Выберите требуемый номер телефона при помощи регулятора и нажмите (YES).

Для удаления всех данных из истории вызовов нажмите (ALL) и нажмите (YES).

Удаление зарегистрированного номера телефона

- 1 При помощи регулятора настройки/выбора выберите "Delete contacts". (→стр. 593)
- 2 Выберите требуемый номер телефона при помощи регулятора и нажмите (YES).

Для удаления всех зарегистрированных номеров телефонов нажмите

(ALL) и (YES).

Нажмите (A-Z) для отображения зарегистрированных имен в алфавитном порядке.

Удаление телефонной книги другого мобильного телефона

- 1 При помощи регулятора настройки/выбора выберите "Delete other PB". (→стр. 593)
- 2 Выберите требуемую телефонную книгу при помощи регулятора и нажмите (YES).

Настройка громкости разговора

- 1 При помощи регулятора настройки/выбора выберите "Call volume". (→стр. 593)
- 2 Изменение громкости разговора.
Для уменьшения громкости: поверните регулятор против часовой стрелки.
Для увеличения громкости: поверните регулятор по часовой стрелке.
Для установки громкости нажмите (BACK).

Настройка громкости звонка

- 1 При помощи регулятора настройки/выбора выберите "Ringtone volume". (→стр. 593)
- 2 Изменение громкости звонка при вызове.
Для уменьшения громкости: поверните регулятор против часовой стрелки.
Для увеличения громкости: поверните регулятор по часовой стрелке.
Для установки громкости нажмите (BACK).

Настройка мелодии звонка

- 1 При помощи регулятора настройки/выбора выберите "Ringtone". (→стр. 593)
- 2 При помощи регулятора выберите мелодию звонка (1–3). Для установки выбранной мелодии звонка нажмите (BACK).

Передача истории вызовов

Выберите "Transfer histories" с помощью регулятора настройки/выбора (→стр. 593) и нажмите (YES).

■ Номер телефона

Можно хранить до 1000 имен.

■ История вызовов

В истории исходящих, входящих и пропущенных вызовов можно сохранять максимум по 10 номеров.

■ Ограничение количества цифр

Невозможно зарегистрировать номер телефона, превышающий 24 цифры.

Управление портативным плеером Bluetooth®

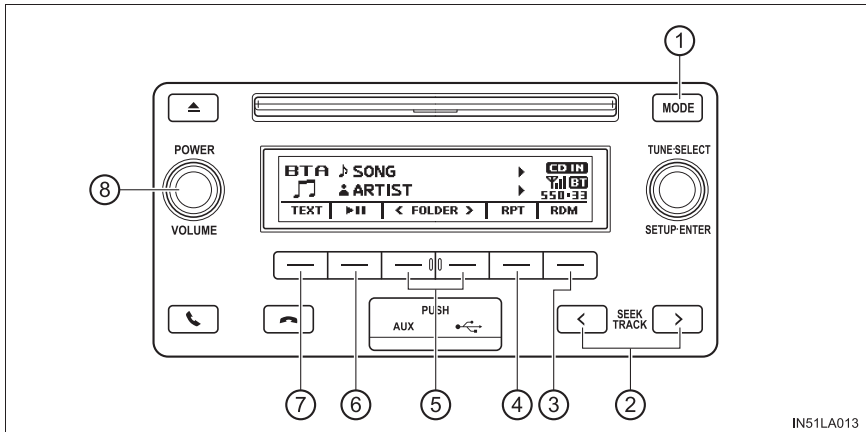

IN51LA013

- | | |
|---|---|
| ① Изменение источника звука/ воспроизведения | ⑤ Выбор альбома воспроизведения |
| ② Выбор трека, быстрый переход по трекам вперед или назад | ⑦ Отображение текстового сообщения |
| ③ Кнопка воспроизведения в случайном порядке или возврата | ⑧ Регулятор питания/громкости
Нажатие: включение и выключение аудиосистемы
Поворот: регулировка громкости |
| ④ Повторное воспроизведение | |

Выбор альбома

Нажмите  (<FOLDER) или  (FOLDER>) для выбора требуемого альбома.

Выбор трека

Для выбора требуемого трека нажмите “<” или “>” на кнопке “SEEK TRACK”.

Быстрый переход по трекам вперед и назад

Нажмите и удерживайте “<” или “>” на кнопке “SEEK TRACK”.

Повторное воспроизведение

Нажатием  (RPT) режимы изменяются в следующем порядке: повтор трека→повтор альбома→Выкл.

Воспроизведение в случайном порядке

Нажатием  (RDM) режимы изменяются в следующем порядке: случайный порядок (в пределах альбома)→случайный порядок (среди всех треков)→Выкл.

Воспроизведение и приостановка воспроизведения треков

Нажмите кнопку .

Переключение отображения

Нажмите  (TEXT) для отображения или отмены отображения названия альбома.

Если текст слишком длинный, отображается знак .

Нажмите и удерживайте кнопку для отображения оставшегося текста.

■ Функции аудиосистемы с Bluetooth®

В зависимости от портативного плеера, подключенного к системе, некоторые функции могут быть недоступны.

■ Индикация

→стр. 566

Вызов по телефону

Для включения режима “PHONE” нажмите переключатель снятой трубки.

Набор путем выбора имени

- 1 При помощи регулятора настройки/выбора выберите “Phonebook”.
- 2 Выберите требуемое имя при помощи регулятора и нажмите переключатель снятой трубки.

Нажав (Add S. Dial) и одну из кнопок быстрого набора (от [1] до [5]), в то время как выбрано требуемое имя, этот номер можно зарегистрировать в качестве номера быстрого набора.

Нажмите (A-Z) для отображения зарегистрированных имен в алфавитном порядке.

Быстрый набор

- 1 При помощи регулятора настройки/выбора выберите “Speed dials”.
- 2 Нажмите требуемую предустановленную кнопку (от [1] до [5]) и нажмите переключатель снятой трубки.

Для удаления зарегистрированного номера быстрого набора после выбора требуемой предустановленной кнопки (от [1] до [5]) нажмите (DELETE) и затем нажмите (YES).

Набор путем ввода номера

- 1 При помощи регулятора настройки/выбора выберите “Dial by number”.
- 2 Введите номер телефона и нажмите переключатель снятой трубки.

Набор из истории вызовов

- 1 Выберите “All calls”, “Missed calls”, “Incoming calls” или “Outgoing calls” при помощи регулятора настройки/выбора.
- 2 Выберите требуемый номер при помощи регулятора и нажмите переключатель снятой трубки.

Можно выполнить следующие действия.

- Регистрация номера в качестве номера быстрого набора

Нажмите (Add S. Dial) и затем нажмите требуемую предустановленную кнопку (от [1] до [5]).

- Удаление выбранного номера

Нажмите (DELETE) и (YES).

Прием телефонного вызова

Ответ на телефонный вызов

Нажмите переключатель снятой трубки.

Отклонение вызова

Нажмите переключатель положенной трубки.

Прием вызова во время разговора

Нажмите переключатель снятой трубки.

Повторное нажатие переключателя снятой трубки возвращает к прерванному разговору.

Настройка громкости звонков при приеме вызова

Для уменьшения громкости: поверните регулятор питания/громкости против часовой стрелки.

Для увеличения громкости: поверните регулятор питания/громкости по часовой стрелки.

Разговор по телефону

Переключение вызова

Вызов можно переключать между мобильным телефоном и системой при наборе номера, приеме вызова или во время вызова. Используйте один из следующих способов:

- a. Использование мобильного телефона.

Указания по работе с мобильным телефоном см. в руководстве, прилагаемом к мобильному телефону.

- b. Нажмите  (PHONE).*



*: Эту операцию можно выполнить только при переключении вызова с мобильного телефона на систему во время вызова.

Отключение микрофона

Нажмите  (MUTE).

Ввод цифр

Нажмите  (0-9) и при помощи регулятора настройки/выбора введите требуемые цифры.

- Для отправки введенных цифр нажмите  (SEND).
- По окончании нажмите  (EXIT) для возврата к предыдущему экрану.

Настройка громкости разговора

Для уменьшения громкости: поверните регулятор питания/громкости против часовой стрелки.

Для увеличения громкости: поверните регулятор питания/громкости по часовой стрелки.

■ При разговоре по телефону

- Не говорите одновременно с абонентом на другой стороне соединения.
- Уменьшите громкость голоса при приеме. В противном случае будет усиливаться эхо голоса.

■ Автоматическая регулировка громкости

При скорости автомобиля 80 км/ч и выше громкость автоматически увеличивается. При снижении скорости автомобиля до 70 км/ч громкость возвращается к предыдущей настройке.

■ Системные функции, связанные с обработкой телефонных вызовов

Для некоторых мобильных телефонов могут быть доступны не все функции.

■ Ситуации, в которых система может не распознать голос

- При движении по плохой дороге
- При движении с высокой скоростью
- Когда поток воздуха из вентиляционных отверстий попадает в микрофон
- Когда вентилятор системы кондиционирования воздуха сильно шумит

Bluetooth®

- **Использование аудиоустройства/телефона с интерфейсом Bluetooth®**
 - Система может не работать в следующих ситуациях.
 - Портативный плеер не поддерживает Bluetooth®
 - Мобильный телефон находится вне зоны обслуживания
 - Устройство Bluetooth® выключено
 - Низкий уровень заряда элемента питания устройства Bluetooth®
 - Устройство Bluetooth® не подключено к системе
 - Устройство Bluetooth® находится за сиденьем, в перчаточном ящике или в вещевом отсеке консоли, либо металлический предмет закрывает устройство или касается его.
 - Подключение телефона во время воспроизведения аудио через интерфейс Bluetooth® может происходить с задержкой.
 - В зависимости от типа портативного аудиоплеера, подключенного к системе, его работа может несколько различаться и некоторые функции могут быть недоступны.

■ При передаче прав собственности на автомобиль

Обязательно инициализируйте систему, чтобы предотвратить несанкционированный доступ к персональным данным. (→стр. 600)

■ Об интерфейсе Bluetooth®

Торговая текстовая марка и логотипы Bluetooth являются зарегистрированными товарными знаками, принадлежащими компании Bluetooth SIG, Inc., и их использование корпорацией Fujitsu Ten Limited осуществляется в соответствии с лицензией. Другие товарные знаки и торговые текстовые марки принадлежат соответствующим владельцам.



■ Совместимые модели

● Спецификации Bluetooth®:

версия 1.1 или выше (рекомендуется: версия 2.1 + EDR или более поздняя)

● Следующие профили:

- A2DP (Advanced Audio Distribution Profile, профиль улучшенного распределения звука) версия 1.0 или выше (рекомендуется: версия 1.2 или более поздняя)
- AVRCP (Audio/Video Remote Control Profile, профиль дистанционного управления звуком и видеоизображением) версия 1.0 или выше (рекомендуется: версия 1.3 или более поздняя)

Для подключения к аудиосистеме с Bluetooth® портативные плееры должны соответствовать указанным выше спецификациям. Однако следует принимать во внимание, что работа некоторых функций может быть ограничена в зависимости от типа портативного плеера.

● Мобильный телефон

- HFP (Hands-Free Profile, профиль громкой связи) версии 1.0 или выше (рекомендуется: версия 1.5)
- OPP (Object Push Profile, профиль загрузки объекта) версии 1.1
- PBAP (Phone Book Access Profile, профиль доступа к телефонной книге) версии 1.0

■ Сертификация для использования Bluetooth®

- ▶ Для автомобилей, продаваемых в Новой Каледонии



The latest "DECLARATION of CONFORMITY"(DoC) is available at the following:

DoC address:

FUJITSU TEN LIMITED

2-28, Goshō-dōri 1-chōme, Hyōgo-ku, Kobe, 652-8510, Japan

<p>С настоящето, FUJITSU TEN LIMITED, декларира, че FT0052A е в съответствие със съществените изисквания и другите приложими разпоредби на Директива 1999/5/EC.</p>
<p>FUJITSU TEN LIMITED tímto prohlašuje, že tento FT0052A je ve shodě se základními požadavky a dalšími příslušnými ustanoveními směrnice 1999/5/ES.</p>
<p>Ovim FUJITSU TEN LIMITED, izjavljuje da je FT0052A u skladu s bitnim zahtjevima drugim relevantnim odredbama Direktive 1999/5/EC.</p>
<p>Undertegnede FUJITSU TEN LIMITED erklærer herved, at følgende udstyr FT0052A overholder de væsentlige krav og øvrige relevante krav i direktiv 1999/5/EF.</p>
<p>Hiermit erklärt FUJITSU TEN LIMITED, dass sich das Gerät FT0052A in Übereinstimmung mit den grundlegenden Anforderungen und den übrigen einschlägigen Bestimmungen der Richtlinie 1999/5/EG befindet.</p>
<p>Käesolevaga kinnitab FUJITSU TEN LIMITED seadme FT0052A vastavust direktiivi 1999/5/EÜ põhinõuetele ja nimetatud direktiivist tulenevatele teistele asjakohastele sätetele.</p>
<p>Hereby, FUJITSU TEN LIMITED, declares that this FT0052A is in compliance with the essential requirements and other relevant provisions of Directive 1999/5/EC.</p>
<p>Por medio de la presente FUJITSU TEN LIMITED declara que el FT0052A cumple con los requisitos esenciales y cualesquiera otras disposiciones aplicables o exigibles de la Directiva 1999/5/CE.</p>
<p>ΜΕ ΤΗΝ ΠΑΡΟΥΣΑ FUJITSU TEN LIMITED ΔΗΛΩΝΕΙ ΟΤΙ FT0052Α ΣΥΜΜΟΡΦΩΝΕΤΑΙ ΠΡΟΣ ΤΙΣ ΟΥΣΙΩΔΕΙΣ ΑΠΑΙΤΗΣΕΙΣ ΚΑΙ ΤΙΣ ΛΟΙΠΕΣ ΣΧΕΤΙΚΕΣ ΔΙΑΤΑΞΕΙΣ ΤΗΣ ΟΔΗΓΙΑΣ 1999/5/ΕΚ.</p>
<p>Par la présente FUJITSU TEN LIMITED déclare que l'appareil FT0052A est conforme aux exigences essentielles et aux autres dispositions pertinentes de la directive 1999/5/CE.</p>

Con la presente FUJITSU TEN LIMITED dichiara che questo FT0052A è conforme ai requisiti essenziali ed alle altre disposizioni pertinenti stabilite dalla direttiva 1999/5/CE.
Ar šo FUJITSU TEN LIMITED deklarē, ka FT0052A atbilst Direktīvas 1999/5/EK būtiskajām prasībām un citiem ar to saistītajiem noteikumiem.
Šiuo FUJITSU TEN LIMITED deklaruoja, kad šis FT0052A atitinka esminius reikalavimus ir kitas 1999/5/EB Direktyvos nuostatas.
Hierbij verklaart FUJITSU TEN LIMITED dat het toestel FT0052A in overeenstemming is met de essentiële eisen en de andere relevante bepalingen van richtlijn 1999/5/EG.
Hawnhekk, FUJITSU TEN LIMITED, jiddikjara li dan FT0052A jikkonforma mal-ħtiġijiet essenzjali u ma provvedimenti oħrajn relevanti li hemm fid-Direttiva 1999/5/EC.
Alulírott, FUJITSU TEN LIMITED nyilatkozom, hogy a FT0052A megfelel a vonatkozó alapvető követelményeknek és az 1999/5/EC irányelv egyéb előírásainak.
Niniejszym FUJITSU TEN LIMITED oświadcza, że FT0052A jest zgodny z zasadniczymi wymogami oraz pozostałymi stosownymi postanowieniami Dyrektywy 1999/5/EC.
FUJITSU TEN LIMITED declara que este FT0052A está conforme com os requisitos essenciais e outras disposições da Directiva 1999/5/CE.
Prin prezenta, FUJITSU TEN LIMITED, declară că aparatul FT0052A este în conformitate cu cerințele esențiale și cu alte prevederi pertinente ale Directivei 1999/5/CE.
FUJITSU TEN LIMITED izjavlja, da je ta FT0052A v skladu z bistvenimi zahtevami in ostalimi relevantnimi določili direktive 1999/5/ES.
FUJITSU TEN LIMITED týmto vyhlasuje, že FT0052A spĺňa základné požiadavky a všetky príslušné ustanovenia Smernice 1999/5/ES.

FUJITSU TEN LIMITED vakuuttaa täten että FT0052A tyyppinen laite on direktiivin 1999/5/EY oleellisten vaatimusten ja sitä koskevien direktiivin muiden ehtojen mukainen.
Härmed intyggar FUJITSU TEN LIMITED att denna FT0052A står i överensstämmelse med de väsentliga egenskapskrav och övriga relevanta bestämmelser som framgår av direktiv 1999/5/EG.
Hér með lýsir FUJITSU TEN LIMITED yfir því að FT0052A er í samræmi við grunnkröfur og aðrar kröfur, sem gerðar eru í tilskipun 1999/5/EC.
FUJITSU TEN LIMITED erklærer herved at utstyret FT0052A er i samsvar med de grunnleggende krav og øvrige relevante krav i direktiv 1999/5/EF.
Ovim , FUJITSU TEN LIMITED, izjavljuje da ovaj FT0052A je usklađen sa bitnim zahtjevima i drugim relevantnim odredbama Direktive 1999/5/EC.
Nepermjet kesaj, FUJITSU TEN LIMITED, deklaruj qe ky FT0052A eshte ne pajtim me kerkesat thelbesore dhe dispozitat e tjera perkatese te Direktives 1999/5/EC.
İşbu belge ile FUJITSU TEN LIMITED, bu FT0052A in 1995/5/EC Yönetmeliği esas gereksinimlerine ve diğer şartlarına uygun olduğunu beyan eder.

 **ПРЕДОСТЕРЕЖЕНИЕ!****■ Во время движения**

Не пользуйтесь портативным аудиоплеером или мобильным телефоном и не подключайте устройство к системе Bluetooth®.

■ Обратите внимание на возможные помехи от электронных устройств

- Ваше аудиоустройство оснащено антеннами Bluetooth®. Лица с имплантированными кардиостимуляторами или кардиодефибрилляторами должны соблюдать разумную дистанцию между собой и антеннами Bluetooth®. Радиоволны могут негативно повлиять на работу таких устройств.
- Перед использованием устройств Bluetooth® пользователи любых других медицинских устройств (кроме имплантированного кардиостимулятора или кардиодефибриллятора) должны узнать у изготовителя о влиянии радиоволн на работу этих устройств. Радиоволны могут непредсказуемым образом влиять на работу таких медицинских устройств.

 **ВНИМАНИЕ!****■ Выходя из автомобиля**

Не оставляйте портативный аудиоплеер или мобильный телефон в автомобиле. Воздух внутри автомобиля может сильно нагреться, что может привести к повреждению портативного аудиоплеера или мобильного телефона.

Оборудование салона

6

6-1. Использование системы кондиционирования воздуха и функций устранения запотевания стекол

Передняя система кондиционирования воздуха с автоматическим управлением (модели без навигационной системы)620

Передняя система кондиционирования воздуха с автоматическим управлением (автомобили с навигационной системой)634

Система охлаждения задней части салона649

Задняя система кондиционирования воздуха651

Обогрев рулевого колеса/обогрев сидений/вентиляция сидений654

6-2. Использование освещения салона

Перечень средств освещения салона658

- Фонари освещения салона659
- Фонари персонального освещения660

6-3. Использование функций хранения вещей

Перечень функций хранения вещей 662

- Перчаточный ящик 664
- Вещевой отсек консоли.... 665
- Потолочная консоль 666
- Держатели стаканов 667
- Держатели бутылок 669
- Держатель для карточек..... 670
- Дополнительные отсеки... 670

Оснащение багажного отделения 671

6-4. Использование прочего оборудования салона

Прочее оборудование салона 674

- Охлаждаемый отсек 674
- Солнцезащитные козырьки 676
- Косметическое зеркало 676
- Часы 678
- Отображение температуры наружного воздуха 679
- Электрическая розетка 680
- Беспроводное зарядное устройство 683
- Подлокотник 690
- Крюки для пальто 690
- Дополнительные ручки 691
- Компас 692

Передняя система кондиционирования воздуха с автоматическим управлением (модели без навигационной системы)

Направление воздушных потоков и скорость вращения вентилятора регулируются автоматически в соответствии с заданной температурой.

Приведенный ниже рисунок относится к автомобилям с левым рулем. Для автомобилей с правым рулем расположение и форма кнопок могут немного отличаться.

Панель управления

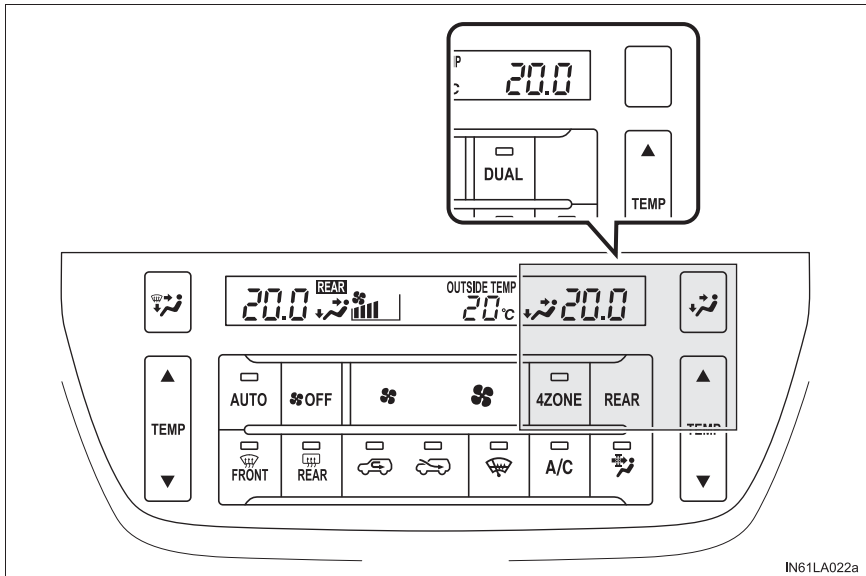



IN61LA022a

■ Настройка температуры

Нажмите “^” (увеличение) или “v” (уменьшение) на кнопке “TEMP”.

■ Регулировка скорости вращения вентилятора

Нажмите  (увеличение) или  (уменьшение) на кнопке .

Скорость вращения вентилятора отображается на дисплее (7 уровней).

Для отключения вентилятора нажмите .

■ Изменение режима подачи воздуха

Нажмите .

Распределение потоков воздуха изменяется при каждом нажатии этого переключателя.

- ① Воздух поступает к лицу.
- ② Воздух поступает к лицу и в нишу для ног.
- ③ Воздух поступает в нишу для ног.
- ④ Воздух поступает в нишу для ног, и работает функция устранения запотевания ветрового стекла.

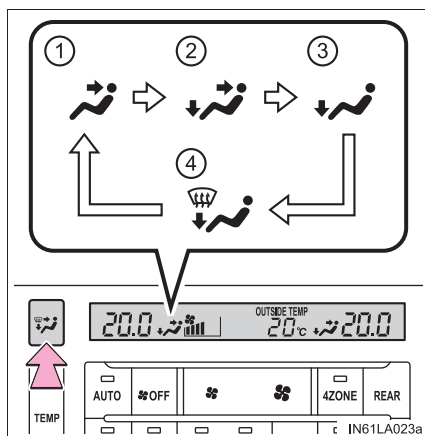

Органы управления системой кондиционирования воздуха

■ Использование автоматического режима

1 Нажмите  .

2 Настройте температуру.

Для остановки операции нажмите  .

■ Индикатор автоматического режима

Если выполняется изменение скорости вращения вентилятора или потоков воздуха, индикатор автоматического режима гаснет. Однако автоматический режим для других функций сохраняется.

Раздельная регулировка температуры для сидений водителя и пассажиров

► Режим “DUAL” (без задней системы кондиционирования воздуха)

Температуру в зонах сидений водителя и переднего пассажира можно регулировать независимо.

Для включения режима “DUAL” выполните одну из следующих процедур:

● Нажмите  .

● Настройте температуру со стороны пассажира.

При активации режима “DUAL” загорается индикатор.

Для возврата к совместному режиму нажмите  .

В совместном режиме для настройки температуры на всех сиденьях можно использовать только “^” (увеличение) или “v” (уменьшение) на кнопке “TEMP” со стороны водителя.

- ▶ Индивидуальный режим (с задней системой кондиционирования воздуха)

Температуру в зонах сидений водителя, переднего пассажира и задних сидений (→стр. 651) можно регулировать независимо.

Для включения индивидуального режима выполните одну из следующих процедур:

- Нажмите  .
- Настройте температуру со стороны пассажира.
- Измените настройку задней системы кондиционирования.

При активации индивидуального режима загорается индикатор.

Для возврата к совместному режиму нажмите  .

В совместном режиме для настройки температуры на всех сиденьях можно использовать только “^” (увеличение) или “v” (уменьшение) на кнопке “TEMP” со стороны водителя.

Изменение настроек для заднего сиденья

- ▶ С системой охлаждения задней части салона

Нажмите  для включения/выключения системы охлаждения задней части салона.

- ▶ С задней системой кондиционирования воздуха

Нажмите , чтобы переключиться в режим настройки задней системы кондиционирования воздуха.



На экране отобразится “REAR”.

■ Настройка температуры

Нажмите “^” (увеличение) или “v” (уменьшение) на кнопке “ТЕМП” слева (для левого заднего сиденья) и справа (для правого заднего сиденья).

Температура на правом и левом задних сиденьях может настраиваться независимо. При нажатии этого переключателя производится переключение в индивидуальный режим. (→стр. 622)

■ Регулировка скорости вращения вентилятора

Нажмите  (увеличение) или  (уменьшение) на кнопке .

Скорость вращения вентилятора отображается на дисплее (7 уровней).

Для отключения вентилятора нажмите .

■ Изменение режима подачи воздуха

Нажмите  .

Распределение потоков воздуха изменится при каждом нажатии этого переключателя.

- ① Воздух поступает к лицу.
- ② Воздух поступает к лицу и в нишу для ног.
- ③ Воздух поступает в нишу для ног.

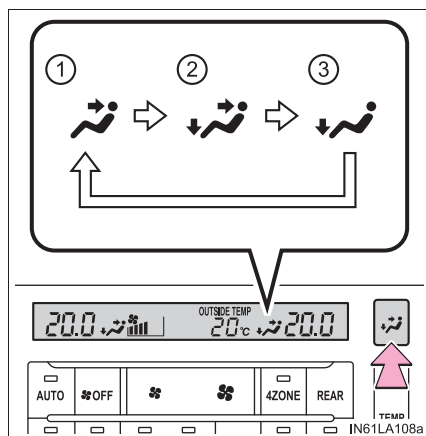

Другие функции

■ Переключение между режимами подачи наружного воздуха и рециркуляции воздуха

Нажмите  .

При каждом нажатии кнопки производится переключение между режимом

 (рециркуляция воздуха) и режимом  (подача наружного воздуха).

■ Устранение запотевания ветрового стекла

Функция устранения запотевания стекол используется для устранения запотевания ветрового стекла и передних боковых окон.

Нажмите  .

Установите кнопку выбора режима подачи наружного воздуха/режима рециркуляции в положение подачи наружного воздуха, если в данный момент используется режим рециркуляции. (Режим может переключаться автоматически.)

Для ускорения отпотевания ветрового стекла и боковых окон можно усилить обдув и увеличить температуру.

Для возврата в предыдущий режим вновь нажмите  , когда ветровое стекло отпотеет.

■ Устранение запотевания заднего стекла и наружных зеркал заднего вида

- ▶ Автомобили без функции устранения запотевания наружных зеркал заднего вида

Функция устранения запотевания используется для устранения запотевания заднего стекла.

- ▶ Автомобили с функцией устранения запотевания наружных зеркал заднего вида

Функция устранения запотевания стекол используется для устранения запотевания заднего стекла, а также для удаления капель дождя, росы и льда с наружных зеркал заднего вида.

Нажмите  .

Нажмите переключатель опять, чтобы отключить функцию устранения запотевания.

■ Режим удаления пыли

Нажмите  .

Режим подачи наружного воздуха заменяется режимом рециркуляции воздуха. Происходит удаление пыли из воздуха, и воздух поступает к лицу.

Обычно система автоматически отключается через 1–3 минуты.

Для остановки снова нажмите  .

■ Обогрев зоны щеток стеклоочистителей ветрового стекла (при наличии)

Эта функция служит для предотвращения обледенения ветрового стекла и щеток стеклоочистителей.

Нажмите  .

Нажмите переключатель опять, чтобы отключить обогрев.

■ Переключатель повышения холостых оборотов для работы отопителя (при наличии)

Эта функция используется для повышения мощности отопителя в очень холодную погоду при неподвижном автомобиле.

▶ Автомобили с левым рулем

▶ Автомобили с правым рулем

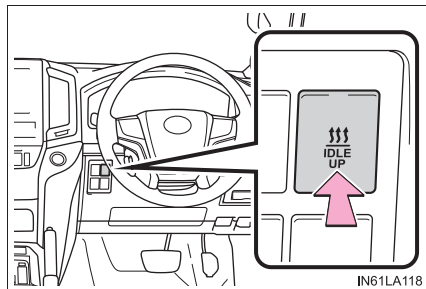
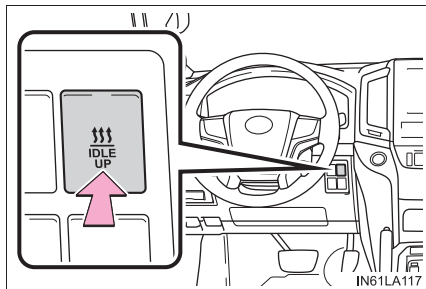

Нажмите этот переключатель для повышения оборотов двигателя.

Нажмите этот переключатель еще раз для возврата к обычным оборотам холостого хода. Если не отключить этот переключатель, обороты двигателя увеличиваются при каждом запуске двигателя.

■ Дополнительный отопитель (при наличии)

Эта функция используется для нагревания охлаждающей жидкости двигателя, ускорения нагревания кабины в холодную погоду и поддержания в ней тепла.

▶ Автомобили с левым рулем

▶ Автомобили с правым рулем

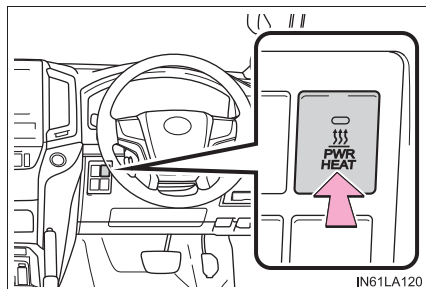
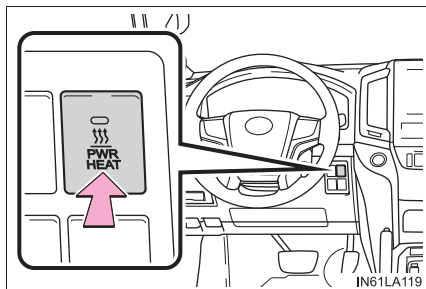

Включение/отключение дополнительного отопителя

Если не отключить этот переключатель, обороты двигателя увеличиваются при каждом запуске двигателя.

Распределение воздушных потоков

■ Расположение воздушных дефлекторов

Используемые воздушные дефлекторы и скорость потока воздуха зависят от выбранного режима подачи воздуха.

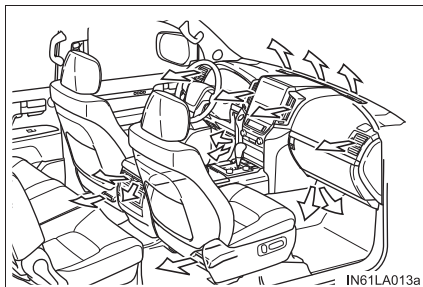

■ Регулировка положения и открывание/закрывание дефлекторов

▶ Передние дефлекторы

▶ Задние дефлекторы

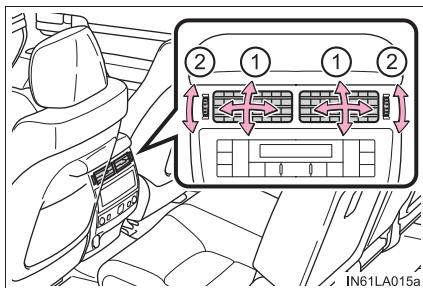
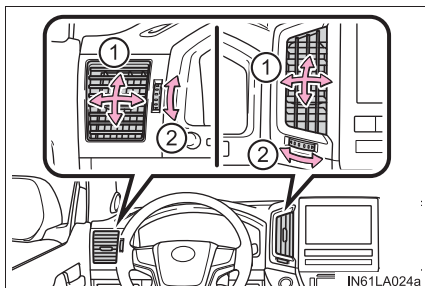

- ① Направляют воздушный поток влево или вправо, вверх или вниз.
- ② Поверните регулятор, чтобы открыть или закрыть дефлектор.

■ Использование автоматического режима

Скорость вращения вентилятора регулируется автоматически в соответствии с заданной температурой и погодными условиями.

Сразу же после нажатия



вентилятор может на некоторое время

остановиться, дожидаясь готовности к подаче теплого или холодного воздуха.

■ Запотевание окон

- Окна быстро запотевают при повышенной влажности в автомобиле. Поворот “A/C” приводит к снижению влажности воздуха, поступающего из дефлекторов, и эффективному отпотеванию ветрового стекла.
- При отключении режима “A/C” запотевание окон происходит быстрее.
- Окна могут запотевать при использовании режима рециркуляции воздуха.

■ Режим подачи наружного воздуха/режим рециркуляции воздуха

- При движении по пыльным дорогам, например туннелям, или в условиях интенсивного дорожного движения устанавливайте кнопку выбора режима подачи наружного воздуха/режима рециркуляции воздуха в режим рециркуляции воздуха. Это эффективный способ предотвращения попадания наружного воздуха в салон автомобиля. Во время работы системы охлаждения установка режима рециркуляции воздуха также приведет к эффективному охлаждению салона автомобиля.
- Режим подачи наружного воздуха и режим рециркуляции воздуха могут автоматически переключаться в зависимости от настройки температуры или температуры в салоне.

■ В условиях низкой наружной температуры

Функция снижения влажности может не работать даже при нажатой кнопке “A/C”.

■ Работа системы кондиционирования воздуха в режиме экологичного движения

- В режиме экологичного движения для повышения топливной экономичности управление системой кондиционирования воздуха осуществляется следующим образом.
 - Осуществляется управление числом оборотов двигателя и работой компрессора для ограничения силы обогрева/охлаждения.
 - Скорость вращения вентилятора ограничивается при выборе автоматического режима.
- Для улучшения рабочих характеристик кондиционирования воздуха выполните следующие действия.
 - Отрегулируйте скорость вращения вентилятора.
 - Отключите режим экологичного движения

■ Режим удаления пыли

- Для предотвращения запотевания окон при низкой температуре наружного воздуха может произойти следующее.
 - Режим подачи наружного воздуха не заменяется режимом рециркуляции воздуха.
 - Включается функция снижения влажности воздуха.
 - Работа прекращается приблизительно через 1 минуту.
- В дождливую погоду могут запотевать окна. Нажмите .
- В очень влажную погоду могут запотевать окна.
- Фильтрация пыли производится даже в том случае, если режим удаления пыли выключен.

■ Запахи из системы вентиляции и кондиционирования воздуха

- Для запуска в салон свежего воздуха установите систему кондиционирования воздуха в режим подачи наружного воздуха.
- Во время эксплуатации различные запахи изнутри и снаружи автомобиля могут попадать в систему кондиционирования воздуха и накапливаться в ней. Впоследствии это может приводить к появлению неприятного запаха из вентиляционных отверстий.
- Для снижения вероятности появления неприятного запаха:
 - Перед выключением двигателя автомобиля рекомендуется переключить систему кондиционирования воздуха в режим подачи наружного воздуха.
 - Можно установить такой режим, при котором вентилятор начинает работать с небольшой задержкой после включения системы кондиционирования воздуха в автоматическом режиме.

- **Функция устранения запотевания заднего стекла, функция устранения запотевания наружных зеркал заднего вида (при наличии) и функция обогрева зоны щеток стеклоочистителей ветрового стекла (при наличии) могут работать при следующих условиях**

Переключатель двигателя находится в режиме IGNITION ON.

- **Когда обогрев зоны щеток стеклоочистителей ветрового стекла включен (при наличии)**

- ▶ Автомобили без функции обогрева ветрового стекла

Обогрев зоны щеток стеклоочистителей ветрового стекла отключается приблизительно через 15 минут.

- ▶ Автомобили с функцией обогрева ветрового стекла

- Обогрев зоны щеток стеклоочистителей ветрового стекла и обогрев ветрового стекла отключаются автоматически. Время работы зависит от температуры наружного воздуха.

- Чем ниже температура наружного воздуха, тем дольше время работы (максимум 15 минут).

- При высокой температуре наружного воздуха работа прекратится через несколько секунд.

- **Обогрев ветрового стекла (при наличии)**

При работе обогрева зоны щеток стеклоочистителей ветрового стекла одновременно автоматически включается обогрев ветрового стекла, предотвращая образование льда на ветровом стекле.

- **Переключатель повышения холостых оборотов для работы отопителя (при наличии) и переключатель дополнительного отопителя (при наличии) могут использоваться при следующих условиях:**

- Работает двигатель.

- Низкая температура наружного воздуха.

- Низкая температура охлаждающей жидкости двигателя.

- **При заправке автомобиля (автомобили с дополнительным отопителем)**

Двигатель должен быть выключен. Выключение двигателя приводит к выключению дополнительного отопителя.

- **Фильтр кондиционера**

→стр. 768

- **Персональная настройка**

Параметры (например, работу кнопки автоматического режима A/C) можно изменять.

(Персонально настраиваемые функции →стр. 920)

⚠ ПРЕДОСТЕРЕЖЕНИЕ!

■ Для предотвращения запотевания ветрового стекла

- Не используйте кнопку  при включенном охлаждении воздуха в условиях очень высокой влажности. Разность температур наружного воздуха и ветрового стекла может привести к запотеванию внешней стороны ветрового стекла, ухудшая видимость.
- Не кладите на панель приборов ничего, что могло бы закрыть дефлекторы. Иначе поток воздуха будет перекрыт и устранение запотевания ветрового стекла производиться не будет.

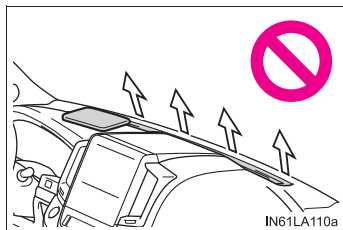

■ Во избежание ожогов

- Не дотрагивайтесь до поверхности наружных зеркал заднего вида, когда включена функция устранения запотевания наружных зеркал заднего вида (автомобили с функцией устранения запотевания наружных зеркал заднего вида).
- Не дотрагивайтесь до нижней части ветрового стекла или боковых частей передних стоек, когда включен обогрев зоны щеток стеклоочистителей ветрового стекла (автомобили с обогревом зоны щеток стеклоочистителей ветрового стекла).
- Не дотрагивайтесь до ветрового стекла (особенно, нижней части), так как поверхность может быть очень горячей, когда включен обогрев зоны щеток стеклоочистителей ветрового стекла (автомобили с функцией обогрева ветрового стекла).

⚠ ВНИМАНИЕ!

■ Во избежание разрядки аккумуляторной батареи

Когда двигатель выключен, не оставляйте систему кондиционирования воздуха включенной дольше, чем это необходимо.

Передняя система кондиционирования воздуха с автоматическим управлением (автомобили с навигационной системой)

Направление воздушных потоков и скорость вращения вентилятора регулируются автоматически в соответствии с заданной температурой.

Нажмите  или  для отображения экрана управления системой кондиционирования воздуха.

Панель управления

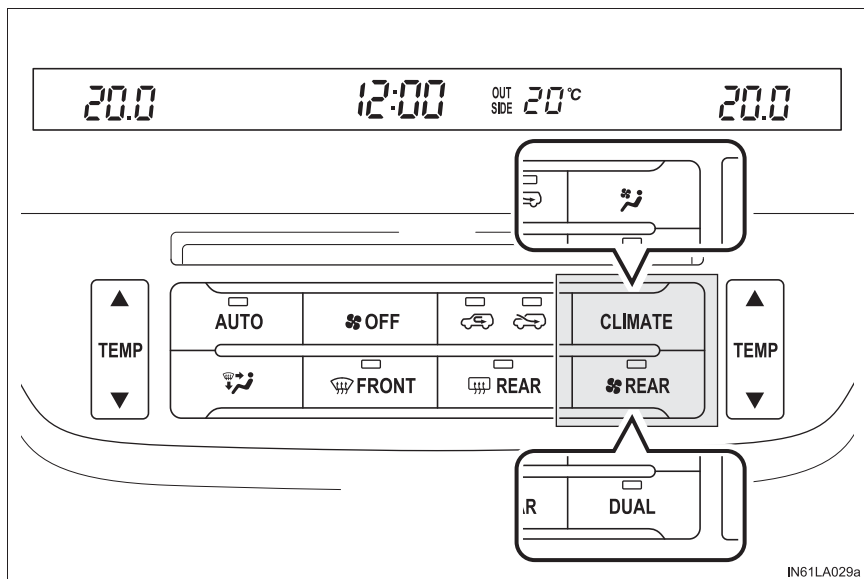

IN61LA029a

■ Настройка температуры

Нажмите ▲, чтобы увеличить температуру, или ▼, чтобы уменьшить температуру.

■ Изменение режима подачи воздуха

Нажмите



Распределение потоков воздуха изменяется при каждом нажатии этого переключателя.

- ① Воздух поступает к лицу.
- ② Воздух поступает к лицу и в нишу для ног.
- ③ Воздух поступает в нишу для ног.
- ④ Воздух поступает в нишу для ног, и работает функция устранения запотевания ветрового стекла.

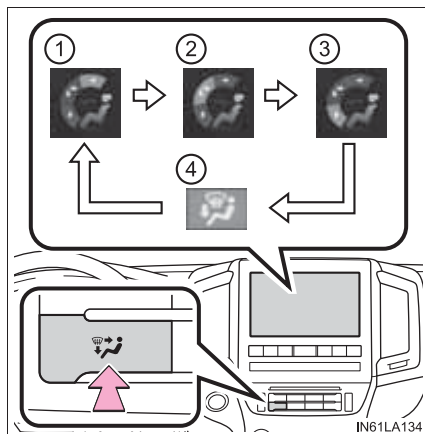

Экран управления

▶ Без задней системы кондиционирования воздуха

- ① Регулировка температуры для сидений слева
- ② Регулировка скорости вращения вентилятора
- ③ Изменение скорости вращения вентилятора во время работы в автоматическом режиме (при наличии)
- ④ Воздух поступает в нишу для ног, и работает функция устранения запотевания ветрового стекла
- ⑤ Выбор режима подачи воздуха*
- ⑥ Регулировка температуры для сидений справа
- ⑦ Отображение экрана опций (→стр. 637)

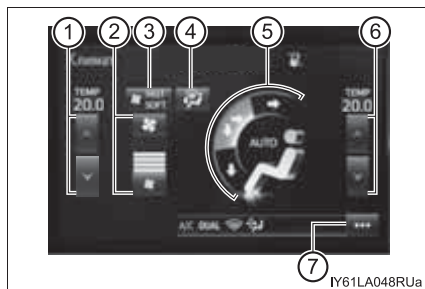

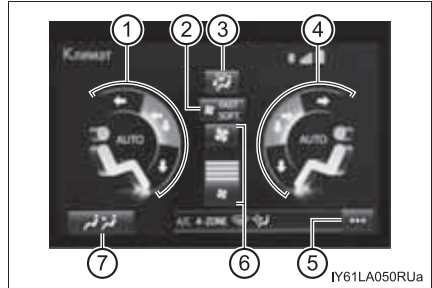

► С задней системой кондиционирования воздуха

- ① Выбор режима подачи воздуха* (левая сторона)
- ② Изменение скорости вращения вентилятора во время работы в автоматическом режиме (при наличии) (→стр. 644)
- ③ Воздух поступает в нишу для ног, и работает функция устранения запотевания ветрового стекла
- ④ Выбор режима подачи воздуха* (правая сторона)
- ⑤ Отображение экрана опций (→стр. 637)
- ⑥ Регулировка скорости вращения вентилятора
- ⑦ Отображение экрана управления задней системой кондиционирования воздуха (→стр. 640)



Для задания или выбора настроек нажмите кнопку на экране.

- *:
-  — Воздух поступает к лицу
 -  — Воздух поступает к лицу и в нишу для ног
 -  — Воздух поступает в нишу для ног

Экран “Option”

▶ Без задней системы кондиционирования воздуха

▶ С задней системой кондиционирования воздуха



- ① Включение/отключение функции охлаждения и снижения влажности
- ② Автомобили без задней системы кондиционирования воздуха: раздельная регулировка температуры для сидений водителя и переднего пассажира (режим DUAL) (→стр. 638)
Автомобили с задней системой кондиционирования воздуха: раздельная регулировка температуры для сидений водителя, переднего пассажира и задних сидений (→стр. 651) (индивидуальный режим) (→стр. 622)
- ③ Предотвращение обледенения ветрового стекла и щеток стеклоочистителей (при наличии) (→стр. 642)
- ④ Удаление пыли из воздуха (режим удаления пыли) (→стр. 642)

Органы управления системой кондиционирования воздуха

■ Использование автоматического режима

1 Нажмите  .

2 Настройте температуру.

Для остановки операции нажмите  .

■ Индикатор автоматического режима

Если выполняется изменение скорости вращения вентилятора или потоков воздуха, индикатор автоматического режима гаснет. Однако автоматический режим для других функций сохраняется.

Раздельная регулировка температуры для сидений водителя и пассажиров

► Режим “DUAL” (без задней системы кондиционирования воздуха)

Температуру в зонах сидений водителя и переднего пассажира можно регулировать независимо.

Для включения режима “DUAL” выполните одну из следующих процедур:

● Нажмите  на панели управления.

● Выберите “DUAL” на экране “Option”.

● Настройте температуру со стороны пассажира.

При активации режима “DUAL” загорается индикатор.

Для возврата к совместному режиму нажмите  или “DUAL”.

В совместном режиме для настройки температуры на всех сиденьях можно использовать только ▲ или ▼ (на панели управления) либо  или

 (на экране управления) со стороны водителя.

- ▶ Индивидуальный режим (с задней системой кондиционирования воздуха)

Температуру в зонах сидений водителя, переднего пассажира и задних сидений (→стр. 651) можно регулировать независимо.

Для включения индивидуального режима выполните одну из следующих процедур:

- Нажмите “4-ZONE” на экране “Option”.
- Настройте температуру со стороны пассажира.
- Измените настройку задней системы кондиционирования.

При активации индивидуального режима загорается индикатор.

Для возврата к совместному режиму нажмите “4-ZONE”.

В совместном режиме для настройки температуры на всех сиденьях можно использовать только ▲ или ▼ со стороны водителя.

Изменение параметров заднего сиденья (автомобили с задней системой кондиционирования воздуха)

Нажмите  на экране управления для отображения экрана управления задней системой кондиционирования воздуха.

- ① Регулировка температуры (левое заднее сиденье)
- ② Регулировка скорости вращения вентилятора
- ③ Регулировка температуры (правое заднее сиденье)
- ④ Выбор для включения автоматического режима
- ⑤ Отключение вентилятора

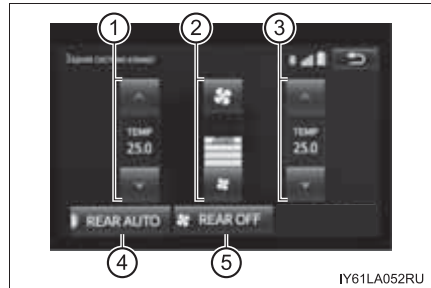

■ Использование автоматического режима

- 1 Нажмите “REAR AUTO”.

Активируется система кондиционирования воздуха, направление потока воздуха и скорость вращения вентилятора будут настроены автоматически.

- 2 Нажмите “^”, чтобы увеличить температуру, и “v”, чтобы уменьшить температуру.



Направления потоков воздуха для правой и левой стороны могут настраиваться отдельно в зависимости от настроек температуры.

■ Настройка температуры

Нажмите “^” (увеличение) или “v” (уменьшение).

При нажатии этого переключателя производится переключение в индивидуальный режим. (→стр. 638)

■ Регулировка скорости вращения вентилятора

Нажмите  (увеличение) или  (уменьшение).

Скорость вращения вентилятора отображается на дисплее (7 уровней).

Для отключения вентилятора нажмите “REAR OFF”.



■ Выключение задней системы кондиционирования

Нажмите “REAR OFF”.

Другие функции

■ Переключение между режимами подачи наружного воздуха и рециркуляции воздуха

Нажмите  .

При каждом нажатии кнопки производится переключение между режимом  (рециркуляция воздуха) и режимом  (подача наружного воздуха).

■ Устранение запотевания ветрового стекла

Функция устранения запотевания стекол используется для устранения запотевания ветрового стекла и передних боковых окон.

Нажмите  .

Установите кнопку выбора режима подачи наружного воздуха/режима рециркуляции в положение подачи наружного воздуха, если в данный момент используется режим рециркуляции. (Режим может переключаться автоматически.)

Для ускорения отпотевания ветрового стекла и боковых окон можно усилить обдув и увеличить температуру.

Для возврата в предыдущий режим вновь нажмите  , когда ветровое стекло отпотеет.

■ Устранение запотевания заднего стекла и наружных зеркал заднего вида

- ▶ Автомобили без функции устранения запотевания наружных зеркал заднего вида

Функция устранения запотевания используется для устранения запотевания заднего стекла.

- ▶ Автомобили с функцией устранения запотевания наружных зеркал заднего вида

Функция устранения запотевания стекол используется для устранения запотевания заднего стекла, а также для удаления капель дождя, росы и льда с наружных зеркал заднего вида.

Нажмите  .

Нажмите переключатель опять, чтобы отключить функцию устранения запотевания.

■ Режим удаления пыли

1 Нажмите  на экране управления.

2 Нажмите .

Режим подачи наружного воздуха заменяется режимом рециркуляции воздуха. Происходит удаление пыли из воздуха, и воздух поступает к лицу.

Обычно система автоматически отключается через 1–3 минуты.

Для остановки снова нажмите .

■ Обогрев зоны щеток стеклоочистителей ветрового стекла (при наличии)

Эта функция служит для предотвращения обледенения ветрового стекла и щеток стеклоочистителей.

1 Нажмите  на экране управления.

2 Нажмите .

Нажмите переключатель  опять, чтобы отключить обогрев.

■ Переключатель повышения холостых оборотов для работы отопителя (при наличии)

Эта функция используется для повышения мощности отопителя в очень холодную погоду при неподвижном автомобиле.

▶ Автомобили с левым рулем

▶ Автомобили с правым рулем

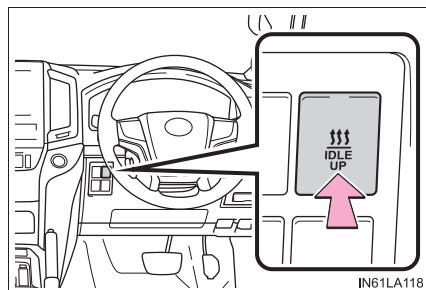
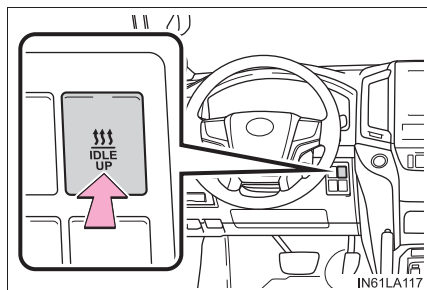

Нажмите этот переключатель для повышения оборотов двигателя.

Нажмите этот переключатель еще раз для возврата к обычным оборотам холостого хода. Если не отключить этот переключатель, обороты двигателя увеличиваются при каждом запуске двигателя.

■ Дополнительный отопитель (при наличии)

Эта функция используется для нагревания охлаждающей жидкости двигателя, ускорения нагревания кабины в холодную погоду и поддержания в ней тепла.

▶ Автомобили с левым рулем

▶ Автомобили с правым рулем

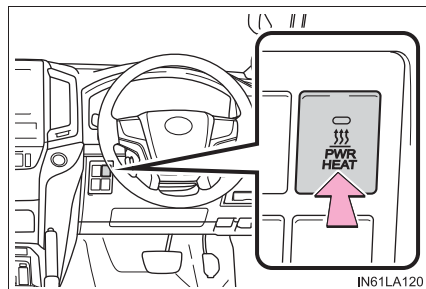
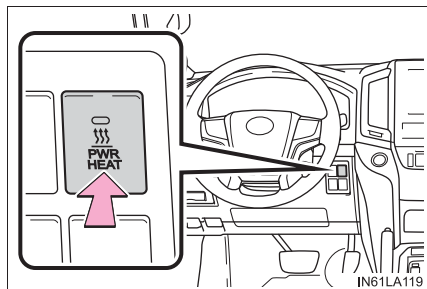



Включение/отключение дополнительного отопителя

Если не отключить этот переключатель, обороты двигателя увеличиваются при каждом запуске двигателя.

■ Настройка вентилятора (при наличии)

Скорость вращения вентилятора во время работы в автоматическом режиме можно настроить.

Для изменения режима настройки скорости вращения вентилятора нажмите  на экране управления.

Каждый раз при выборе кнопки  режим настройки скорости вращения вентилятора изменяется в следующем порядке.

“MEDIUM” → “SOFT” → “FAST” → “MEDIUM”

Распределение воздушных потоков

■ Расположение воздушных дефлекторов

Используемые воздушные дефлекторы и скорость потока воздуха зависят от выбранного режима подачи воздуха.

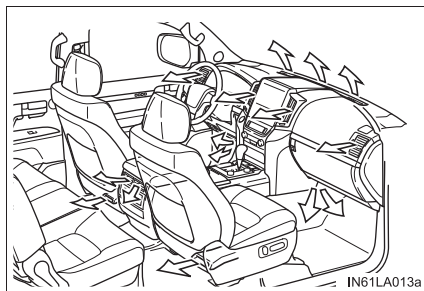

■ Регулировка положения и открывание/закрывание дефлекторов

▶ Передние дефлекторы

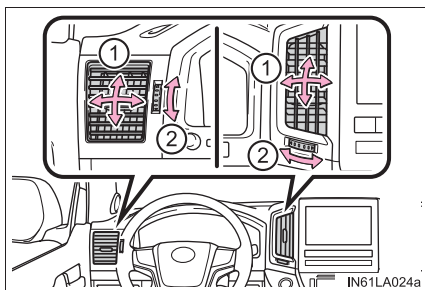

▶ Задние дефлекторы

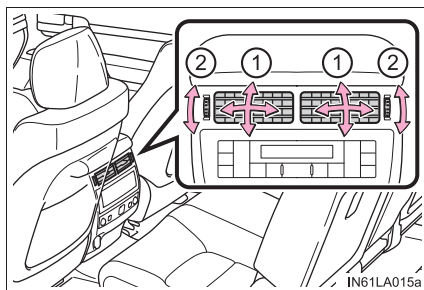

- ① Направляют воздушный поток влево или вправо, вверх или вниз.
- ② Поверните регулятор, чтобы открыть или закрыть дефлектор.

■ Использование автоматического режима

Скорость вращения вентилятора регулируется автоматически в соответствии с заданной температурой и погодными условиями.

Сразу же после нажатия  вентилятор может на некоторое время остановиться, дожидаясь готовности к подаче теплого или холодного воздуха.

■ Запотевание окон

- Окна быстро запотевают при повышенной влажности в автомобиле. Поворот “A/C” приводит к снижению влажности воздуха, поступающего из дефлекторов, и эффективному отпотеванию ветрового стекла.
- При отключении режима “A/C” запотевание окон происходит быстрее.
- Окна могут запотевать при использовании режима рециркуляции воздуха.

■ Режим подачи наружного воздуха/режим рециркуляции воздуха

- При движении по пыльным дорогам, например туннелям, или в условиях интенсивного дорожного движения устанавливайте кнопку выбора режима подачи наружного воздуха/режима рециркуляции воздуха в режим рециркуляции воздуха. Это эффективный способ предотвращения попадания наружного воздуха в салон автомобиля. Во время работы системы охлаждения установка режима рециркуляции воздуха также приведет к эффективному охлаждению салона автомобиля.
- Режим подачи наружного воздуха и режим рециркуляции воздуха могут автоматически переключаться в зависимости от настройки температуры или температуры в салоне.

■ В условиях низкой наружной температуры

Функция снижения влажности может не работать даже при нажатой кнопке “A/C”.

■ Работа системы кондиционирования воздуха в режиме экологичного движения

- В режиме экологичного движения для повышения топливной экономичности управление системой кондиционирования воздуха осуществляется следующим образом.
 - Осуществляется управление числом оборотов двигателя и работой компрессора для ограничения силы обогрева/охлаждения.
 - Скорость вращения вентилятора ограничивается при выборе автоматического режима.
- Для улучшения рабочих характеристик кондиционирования воздуха выполните следующие действия.
 - Отрегулируйте скорость вращения вентилятора.
 - Отключите режим экологичного движения

■ Режим удаления пыли

- Для предотвращения запотевания окон при низкой температуре наружного воздуха может произойти следующее.
 - Режим подачи наружного воздуха не заменяется режимом рециркуляции воздуха.
 - Включается функция снижения влажности воздуха.
 - Работа прекращается приблизительно через 1 минуту.
- В дождливую погоду могут запотевать окна. Нажмите  .
- В очень влажную погоду могут запотевать окна.
- Фильтрация пыли производится даже в том случае, если режим удаления пыли выключен.

■ Запахи из системы вентиляции и кондиционирования воздуха

- Для запуска в салон свежего воздуха установите систему кондиционирования воздуха в режим подачи наружного воздуха.
- Во время эксплуатации различные запахи изнутри и снаружи автомобиля могут попадать в систему кондиционирования воздуха и накапливаться в ней. Впоследствии это может приводить к появлению неприятного запаха из вентиляционных отверстий.
- Для снижения вероятности появления неприятного запаха:
 - Перед выключением двигателя автомобиля рекомендуется переключить систему кондиционирования воздуха в режим подачи наружного воздуха.
 - Можно установить такой режим, при котором вентилятор начинает работать с небольшой задержкой после включения системы кондиционирования воздуха в автоматическом режиме.

- **Функция устранения запотевания заднего стекла, функция устранения запотевания наружных зеркал заднего вида (при наличии) и функция обогрева зоны щеток стеклоочистителей ветрового стекла (при наличии) могут работать при следующих условиях**

Переключатель двигателя находится в режиме IGNITION ON.

- **Когда обогрев зоны щеток стеклоочистителей ветрового стекла включен (при наличии)**

- ▶ Автомобили без функции обогрева ветрового стекла

Обогрев зоны щеток стеклоочистителей ветрового стекла отключается приблизительно через 15 минут.

- ▶ Автомобили с функцией обогрева ветрового стекла

- Обогрев зоны щеток стеклоочистителей ветрового стекла и обогрев ветрового стекла отключаются автоматически. Время работы зависит от температуры наружного воздуха.

- Чем ниже температура наружного воздуха, тем дольше время работы (максимум 15 минут).

- При высокой температуре наружного воздуха работа прекратится через несколько секунд.

- **Обогрев ветрового стекла (при наличии)**

При работе обогрева зоны щеток стеклоочистителей ветрового стекла одновременно автоматически включается обогрев ветрового стекла, предотвращая образование льда на ветровом стекле.

- **Переключатель повышения холостых оборотов для работы отопителя (при наличии) и переключатель дополнительного отопителя (при наличии) могут использоваться при следующих условиях:**

- Работает двигатель.

- Низкая температура наружного воздуха.

- Низкая температура охлаждающей жидкости двигателя.

- **При заправке автомобиля (автомобили с дополнительным отопителем)**

Двигатель должен быть выключен. Выключение двигателя приводит к выключению дополнительного отопителя.

- **Фильтр кондиционера**

→стр. 768

- **Персональная настройка**

Параметры (например, работу кнопки автоматического режима A/C) можно изменять.

(Персонально настраиваемые функции →стр. 920)

⚠ ПРЕДОСТЕРЕЖЕНИЕ!

■ Для предотвращения запотевания ветрового стекла

- Не используйте кнопку  при включенном охлаждении воздуха в условиях очень высокой влажности. Разность температур наружного воздуха и ветрового стекла может привести к запотеванию внешней стороны ветрового стекла, ухудшая видимость.

- Не кладите на панель приборов ничего, что могло бы закрыть дефлекторы. Иначе поток воздуха будет перекрыт и устранение запотевания ветрового стекла производиться не будет.

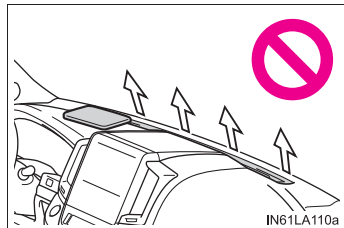

■ Во избежание ожогов

- Не дотрагивайтесь до поверхности наружных зеркал заднего вида, когда включена функция устранения запотевания наружных зеркал заднего вида (автомобили с функцией устранения запотевания наружных зеркал заднего вида).
- Не дотрагивайтесь до нижней части ветрового стекла или боковых частей передних стоек, когда включен обогрев зоны щеток стеклоочистителей ветрового стекла (автомобили с обогревом зоны щеток стеклоочистителей ветрового стекла).
- Не дотрагивайтесь до ветрового стекла (особенно, нижней части), так как поверхность может быть очень горячей, когда включен обогрев зоны щеток стеклоочистителей ветрового стекла (автомобили с функцией обогрева ветрового стекла).

⚠ ВНИМАНИЕ!

■ Во избежание разрядки аккумуляторной батареи

Когда двигатель выключен, не оставляйте систему кондиционирования воздуха включенной дольше, чем это необходимо.

Система охлаждения задней части салона*

Нажмите кнопку “REAR” на передней панели управления кондиционированием воздуха, чтобы использовать заднюю систему кондиционирования воздуха.

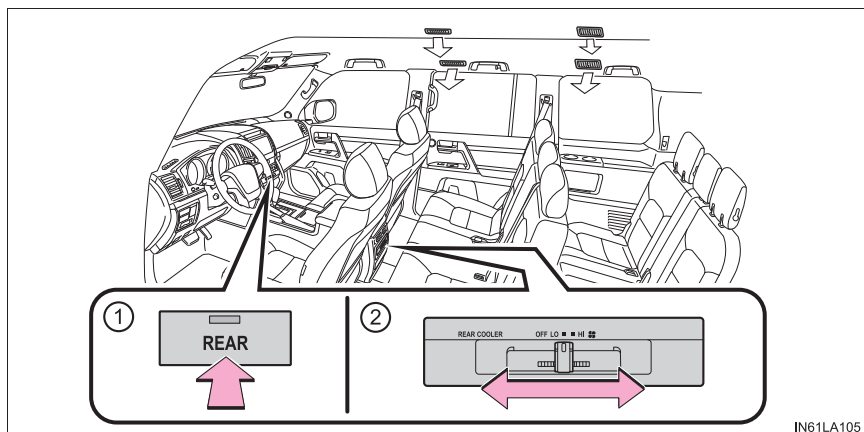

IN61LA105

- ① Выключатель системы охлаждения задней части салона
- ② Регулятор скорости вращения вентилятора

Регулировка скорости вращения вентилятора

1 Для включения системы нажмите  .

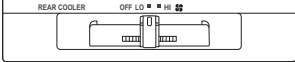
2 Используйте регулятор  для настройки скорости вращения вентилятора.

Для выключения вентилятора вновь нажмите  или установите

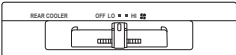
регулятор  в положение “OFF”.

*: При наличии

Регулировка положения и открывание/закрывание дефлекторов

- ① Направляют воздушный поток влево или вправо, вверх или вниз.
- ② Поверните регулятор до упора назад по движению автомобиля, чтобы закрыть дефлектор.

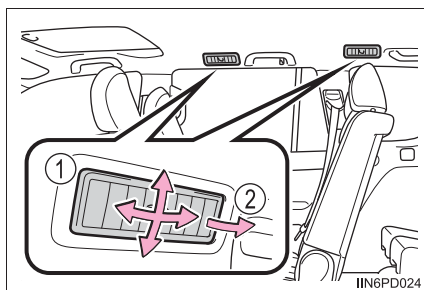
**ВНИМАНИЕ!****■ Во избежание разрядки аккумуляторной батареи**

Когда двигатель выключен, не оставляйте систему кондиционирования воздуха включенной дольше, чем это необходимо.

Задняя система кондиционирования воздуха*

Направление воздушных потоков и скорость вращения вентилятора регулируются автоматически в соответствии с заданной температурой.

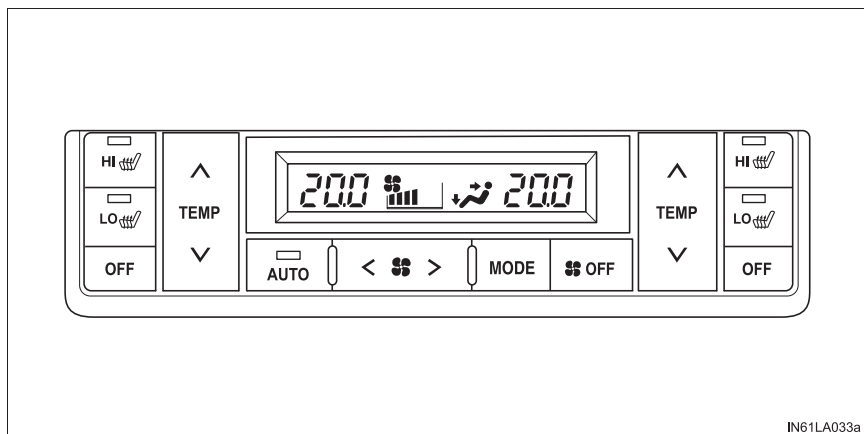

■ Настройка температуры

На переключателе  нажмите “^”, чтобы увеличить температуру, и “v”, чтобы уменьшить температуру.

Температура на правом и левом сиденьях может задаваться независимо.

■ Регулировка скорости вращения вентилятора

Нажмите “>” (увеличение) или “<” (уменьшение) на переключателе



Скорость вращения вентилятора отображается на дисплее (7 уровней).

Для отключения вентилятора нажмите .

*: При наличии

■ Изменение режима подачи воздуха

Нажмите  .

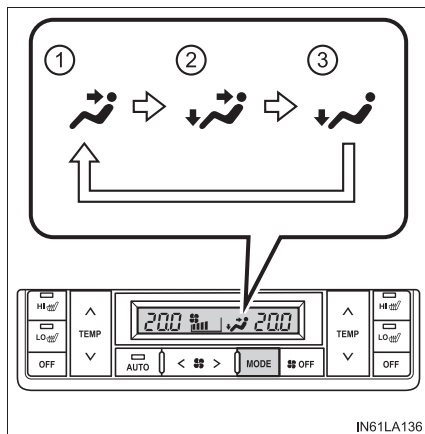

Распределение потоков воздуха изменяется при каждом нажатии этого переключателя.

- ① Воздух поступает к лицу.
- ② Воздух поступает к лицу и в нишу для ног.
- ③ Воздух поступает в нишу для ног.



Органы управления системой кондиционирования воздуха

■ Использование автоматического режима

- 1 Нажмите  .
- 2 Настройте температуру.
- 3 Для остановки операции нажмите  .

■ Индикатор автоматического режима

Если выполняется изменение скорости вращения вентилятора или потоков воздуха, индикатор автоматического режима гаснет. Однако автоматический режим для других функций сохраняется.

Распределение воздушных потоков

■ Расположение воздушных дефлекторов

Используемые воздушные дефлекторы и скорость потока воздуха зависят от выбранного режима подачи воздуха.

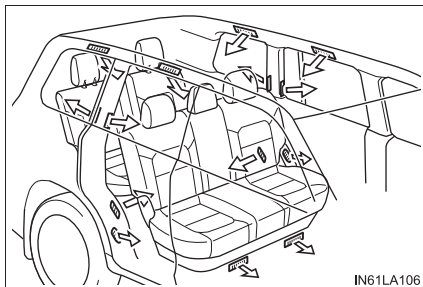

■ Регулировка положения и открывание/закрывание дефлекторов

- ① Направляют воздушный поток влево или вправо, вверх или вниз.
- ② Поверните регулятор до упора назад по движению автомобиля, чтобы закрыть дефлектор.

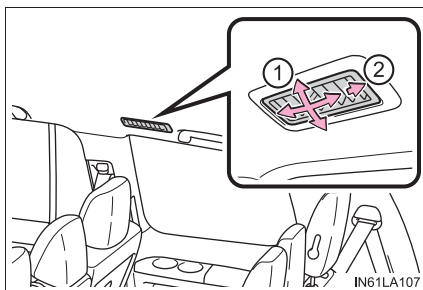

ВНИМАНИЕ!

■ Во избежание разрядки аккумуляторной батареи

Когда двигатель выключен, не оставляйте систему кондиционирования воздуха включенной дольше, чем это необходимо.

Обогрев рулевого колеса*/обогрев сидений*/ вентиляция сидений*

Обогреватель рулевого колеса и обогреватели сидений обогревают боковые области, за которые водитель держит рулевое колесо, и сиденья.

ПРЕДОСТЕРЕЖЕНИЕ!

- При включенном обогреве рулевого колеса следует быть осторожным при контакте с рулем и сиденьями лиц перечисленных ниже категорий:
 - Младенцы, маленькие дети, пожилые, больные и инвалиды
 - Люди с чувствительной кожей
 - Уставшие люди
 - Лица, находящиеся в состоянии алкогольного опьянения или принявшие лекарства, вызывающие сонливость (снотворное, противопростудное и т.п.)
- Во избежание небольших ожогов или перегрева соблюдайте следующие меры безопасности:
 - Не накрывайте сиденья одеялом во время использования обогрева сиденья.
 - Не используйте обогрев сидений сверх необходимого.

ВНИМАНИЕ!

- Не помещайте на сиденье тяжелые предметы с неровной поверхностью и не втыкайте в него острые предметы (иголки, гвозди и т.п.).
- Для предотвращения разрядки аккумуляторной батареи не используйте эти функции при выключенном двигателе.

Обогрев рулевого колеса (при наличии)

▶ Автомобили с левым рулем

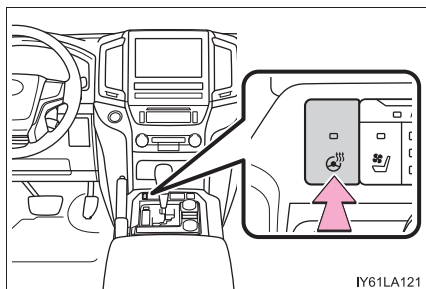

▶ Автомобили с правым рулем

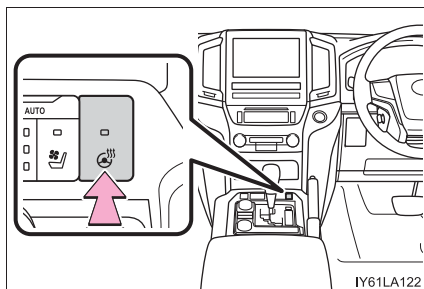
**Включение/выключение обогрева рулевого колеса**

Во время работы обогрева горит индикатор.

- Обогрев рулевого колеса можно использовать, когда переключатель двигателя находится в режиме IGNITION ON.
- Обогрев рулевого колеса автоматически выключается приблизительно через 30 минут.
- Если индикатор мигает, нажмите переключатель, чтобы выключить обогрев рулевого колеса, а затем нажмите его еще раз. Если индикатор продолжает мигать, возможна неисправность. Отключите обогрев рулевого колеса и проверьте автомобиль у авторизованного дилера или в ремонтной мастерской Toyota либо в другой организации, имеющей соответствующую квалификацию и оснащение.

Обогрев и вентиляция передних сидений (при наличии)

① Переключатели обогрева сидений

Во время обогрева сидений горит индикатор на переключателе (желтый).

② Переключатели вентиляции сидений

Во время вентиляции сидений горит индикатор на переключателе (зеленый).

③ Индикаторы уровня

Отображается уровень значения температуры обогрева сиденья или уровень скорости вращения вентилятора сиденья (только для передних сидений).

④ Индикаторы "AUTO"

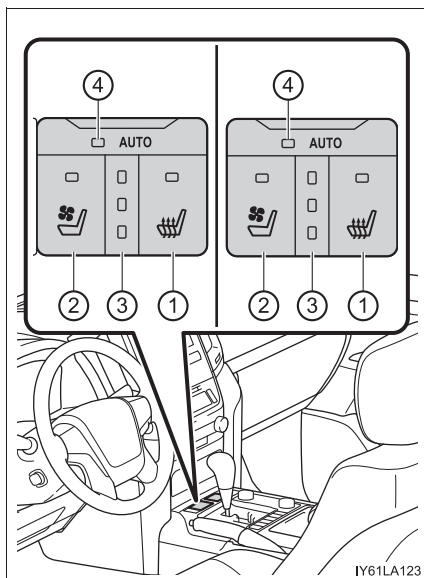

■ Режимы и индикаторы

Режимы можно переключать нажатием переключателя.

Режим	Индикатор "AUTO"	Индикаторы уровня
Выкл.	Выкл.	Выкл.
Автоматический*	Вкл.	от 3 до 1 или Выкл.
Высокий уровень	Выкл.	3
Средний уровень	Выкл.	2
Низкий уровень	Выкл.	1

*: При выборе автоматического режима уровень автоматически изменяется в зависимости от настроек кондиционирования воздуха.

■ Обогреватели и вентиляторы сидений можно использовать, когда

Переключатель двигателя находится в режиме IGNITION ON.

■ Замена воздушных фильтров

Фильтры установлены в вентиляторах сидений. Для замены фильтров обратитесь к любому авторизованному дилеру или в ремонтную мастерскую Toyota либо в другую организацию, имеющую соответствующую квалификацию и оснащение.

Обогрев крайних сидений второго ряда (при наличии)

- ① Для левого сиденья второго ряда
- ② Для правого сиденья второго ряда
- ③ Высокая температура нагрева
- ④ Низкая температура нагрева
Для включения обогрева сидений нажмите кнопку “HI” или “LO”.
- ⑤ Выключение

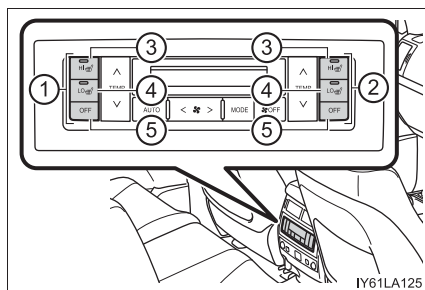

- **Функцию обогрева сидений можно использовать, когда**
Переключатель двигателя находится в режиме IGNITION ON.

Перечень средств освещения салона

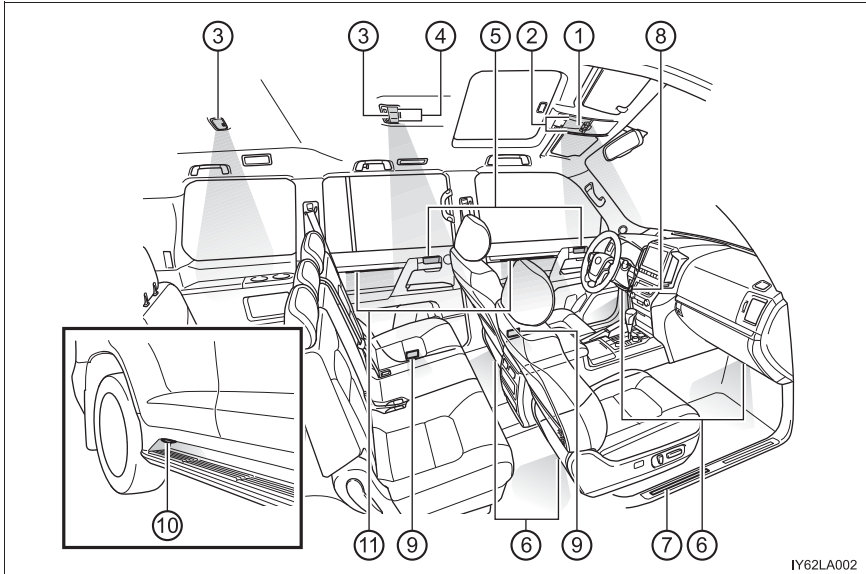

IY62LA002

- | | |
|---|--|
| ① Фонари освещения передней части салона* (→стр. 659) | ⑥ Фонари подсветки ниши для ног* |
| ② Передние персональные фонари освещения* (→стр. 660) | ⑦ Фонари подсветки порога* |
| ③ Фонари освещения задней части салона (→стр. 659) | ⑧ Фонарь подсветки переключателя двигателя |
| ④ Задние фонари персонального освещения* (→стр. 660) | ⑨ Фонари освещения области выхода* |
| ⑤ Фонари подсветки внутренних ручек дверей* | ⑩ Бортовые огни* |
| | ⑪ Рассеянный свет* |

*: при наличии

Фонари освещения салона (при наличии)

▶ Передний

- ① Положение управления от дверей включено/выключено
- ② Включение/выключение освещения

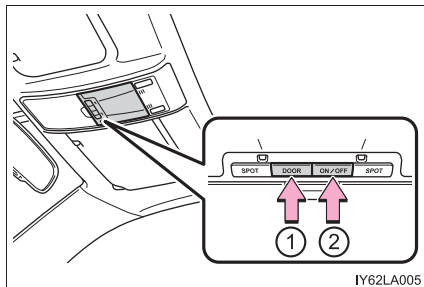

▶ Задние (тип А)

- ① Управление в зависимости от положения дверей
- ② Включение

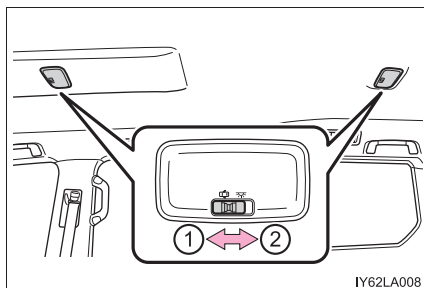

▶ Задние (тип В)

- ① Включение
- ② Выключение
- ③ Управление в зависимости от положения дверей

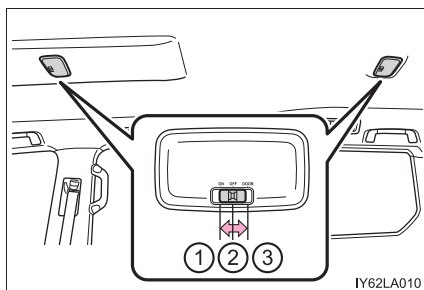

▶ Задние (тип С)

Включение/выключение освещения в зависимости от положения дверей

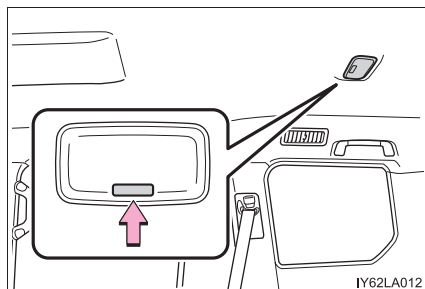

Фонари персонального освещения (при наличии)

▶ Спереди

Включение/выключение освещения

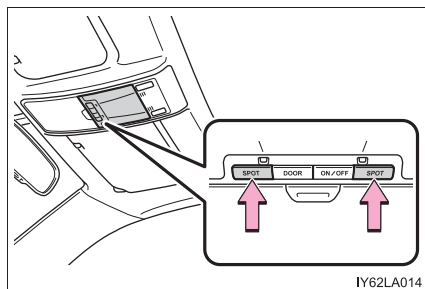

▶ Сзади

Включение/выключение освещения

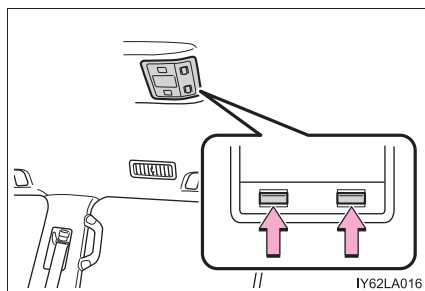

■ Система освещения входа

Фонари автоматически включаются/выключаются в соответствии с положением переключателя двигателя, наличием электронного ключа, состоянием дверей (заперты/отперты и открыты/закрыты).

■ Во избежание разрядки аккумуляторной батареи

Если фонари освещения салона остаются включенными при выключенном двигателе, фонари автоматически выключаются через 20 минут.

■ Персональную настройку можно произвести у любого авторизованного дилера или в ремонтной мастерской Toyota либо в другой организации, имеющей соответствующее оснащение и квалификацию.

Настройки (например, период времени перед выключением освещения салона) могут быть изменены.

(Персонально настраиваемые функции →стр. 920)

**ВНИМАНИЕ!**

Для предотвращения разрядки аккумулятора не оставляйте фонари включенными при неработающем двигателе дольше, чем необходимо.

Перечень функций хранения вещей

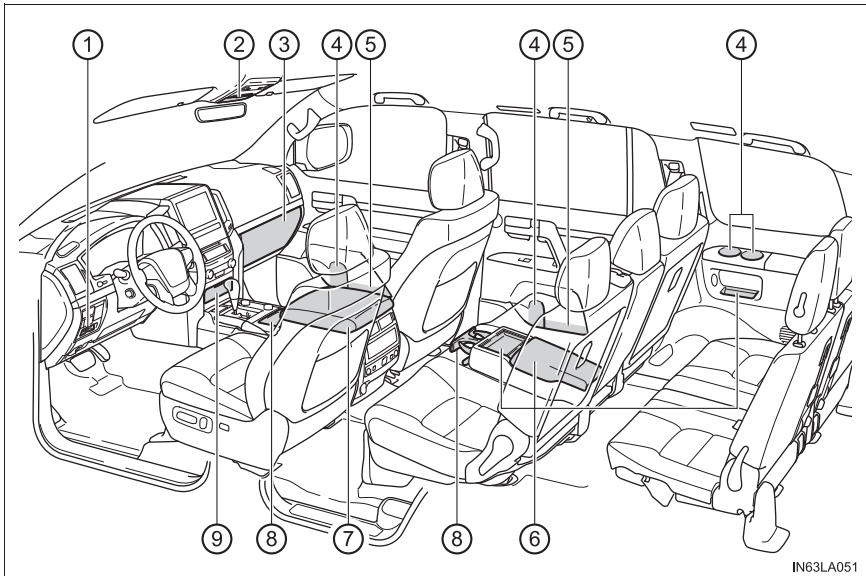

IN63LA051

- | | |
|---|---|
| ① Держатель для карточек
(→стр. 670) | ⑦ Вещевой отсек консоли
(→стр. 665)
Охлаждаемый отсек
(при наличии) (→стр. 674) |
| ② Потолочная консоль
(при наличии) (→стр. 666) | ⑧ Держатели стаканов
(→стр. 667) |
| ③ Перчаточный ящик (→стр. 664) | ⑨ Дополнительный отсек
(при наличии) (→стр. 670)
Беспроводное зарядное
устройство (при наличии)
(→стр. 683) |
| ④ Держатели бутылок (→стр. 669) | |
| ⑤ Карманы дверей | |
| ⑥ Дополнительные отсеки
(→стр. 670) | |

⚠ ПРЕДОСТЕРЕЖЕНИЕ!**■ Вещи, которые не допускается оставлять в отсеках для хранения**

Не оставляйте очки, зажигалки или аэрозольные баллончики в отсеках для хранения, так как при повышении температуры в салоне может произойти следующее:

- Очки могут деформироваться от нагрева или треснуть при контакте с другими хранящимися предметами.
- Зажигалки и аэрозольные баллончики могут взорваться. При контакте с другими хранящимися предметами зажигалка может зажечься, а из аэрозольного баллона может пойти газ, что может стать причиной пожара.

Перчаточный ящик

- ① Открывание (нажать кнопку)
- ② Запирание механическим ключом
- ③ Отпирание механическим ключом

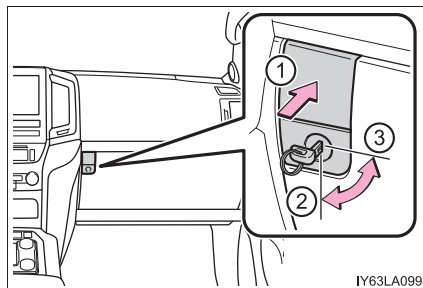

■ Фонарь подсветки перчаточного ящика

Подсветка перчаточного ящика включается при включении задних габаритных фонарей.

■ Извлечение отдельного лотка

Выньте отдельный лоток, отодвинув защелки.

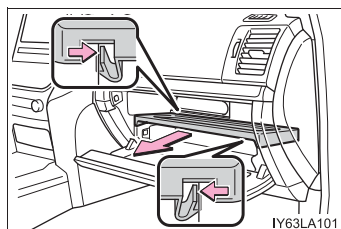

⚠ ПРЕДОСТЕРЕЖЕНИЕ!

Держите перчаточный ящик закрытым во время движения.

Резкое торможение, неожиданное изменение направления или авария могут привести к травматическим последствиям.

Вещевой отсек консоли

Автомобиль оснащается либо нижним вещевым отсеком консоли, либо охлаждаемым отсеком.

Сведения об автомобилях с охлаждаемым отсеком см. стр. 674.

► Верхний отсек в консоли

Для открывания нажмите язычок.

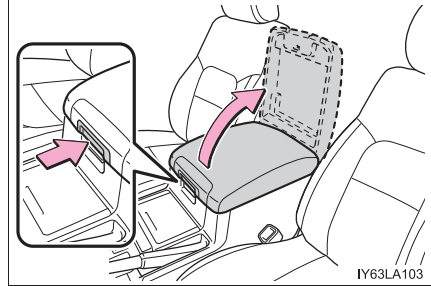

► Нижний вещевой отсек консоли (при наличии)

- 1 Чтобы открыть ящик, поднимите рычаг.

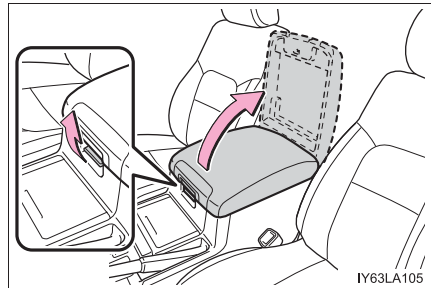

- 2 Снимите лоток.

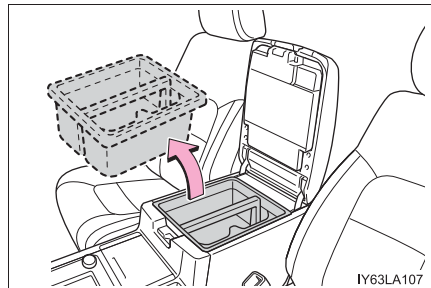

⚠ ПРЕДОСТЕРЕЖЕНИЕ!

Держите вещевой отсек консоли закрытым во время движения.

Резкое торможение, неожиданное изменение направления или авария могут привести к травмам.

Потолочная консоль (при наличии)

Нажмите кнопку.

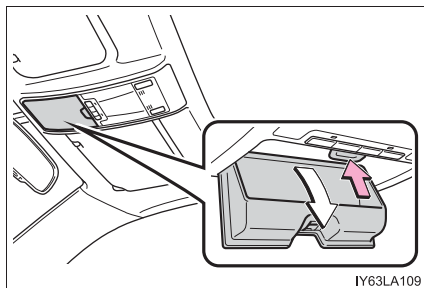
**⚠ ПРЕДОСТЕРЕЖЕНИЕ!****■ Вещи, которые не допускается хранить**

Не храните предметы тяжелее 0,2 кг.

Несоблюдение этого требования может привести к открыванию потолочной консоли и выпадению из него предметов, что может повлечь за собой несчастный случай.

■ Во время движения

Не оставляйте потолочную консоль открытой.

Вещи могут выпасть и стать причиной травмы.

Держатели стаканов

► Спереди

Нажмите и отпустите крышку.

Находящийся внутри сепаратор можно отрегулировать или извлечь.

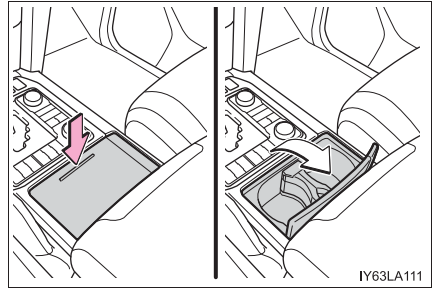

► Задние (при наличии)

1 Опустите подлокотник. (→стр. 690)

2 Нажмите кнопку.

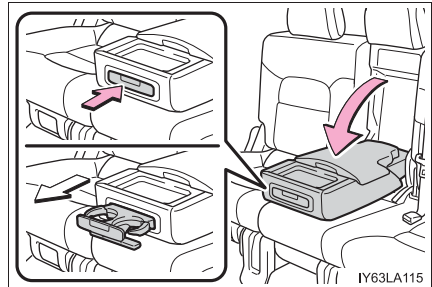

■ Снятие вставки держателя стакана (передние держатели стаканов)

Потяните вставку вверх.

Вставку держателя стакана можно снимать и чистить.

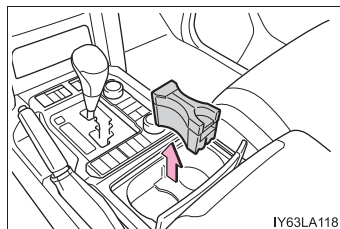

IY63LA118

⚠ ПРЕДОСТЕРЕЖЕНИЕ!**■ Предметы, которые не следует размещать в держателе стакана**

Не помещайте в держатели стаканов ничего кроме стаканов или банок с напитками. Даже если крышка закрыта, предметы нельзя хранить в держателях стаканов.

Все другие предметы в случае столкновения или резкого торможения могут вылететь из держателя и привести к травматическим последствиям. По возможности закрывайте горячие напитки во избежание ожогов.

■ Когда не используется

Держите держатели стаканов закрытыми.

Резкое торможение, неожиданное изменение направления или авария могут привести к травматическим последствиям.

⚠ ВНИМАНИЕ!**■ Для предотвращения повреждения держателей стаканов (автомобили с задним держателем стаканов)**

Перед складыванием подлокотника следует убрать держатели стаканов.

Держатели бутылок

▶ Передние сиденья

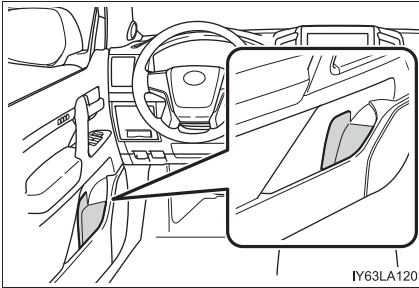

▶ Сиденья второго ряда

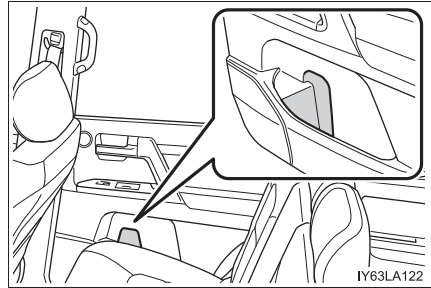

▶ Сиденья третьего ряда (при наличии)

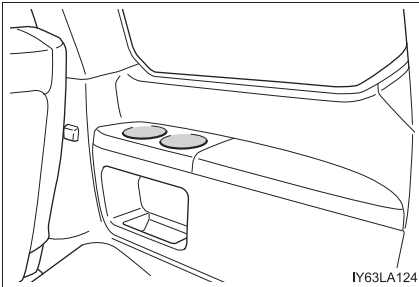

▶ Багажное отделение (при наличии)

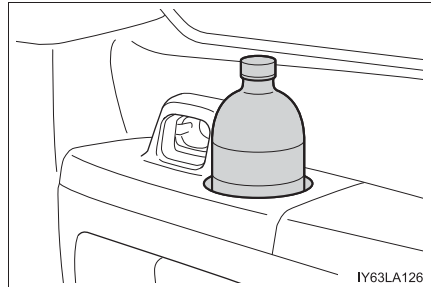

⚠ ВНИМАНИЕ!

■ Вещи, которые не допускается оставлять в держателях для бутылок

Перед тем как поставить бутылку, закройте ее крышкой. Не ставьте в держатели для бутылок открытые бутылки, а также стаканы или бумажные стаканчики. Содержимое может пролиться, а стаканы могут разбиться.

Держатель для карточек

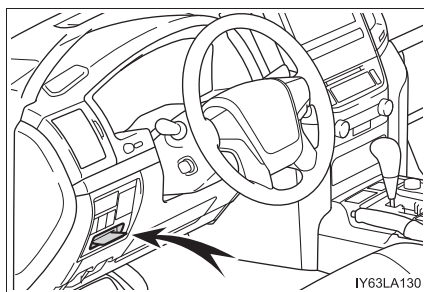

Дополнительные отсеки

Ваш автомобиль оснащен либо передним дополнительным отсеком, либо беспроводным зарядным устройством.

В случае автомобиля с беспроводным зарядным устройством см. стр. 683.

► Передний (при наличии)

► Задний (тип А)

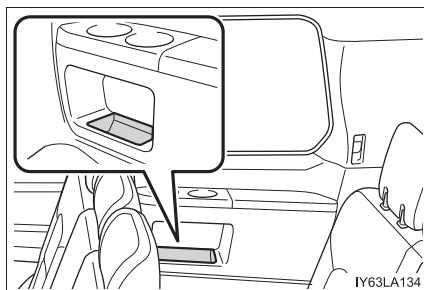
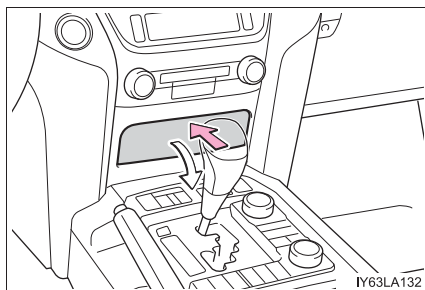

Для открывания нажмите на крышку.

► Задний (тип В) (при наличии)

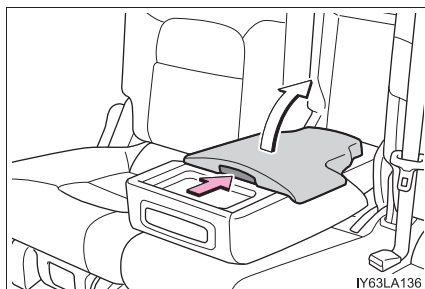

Для открывания нажмите кнопку.

Оснащение багажного отделения

Крюки крепления багажа

Для использования крюка его следует приподнять.

Крюки крепления багажа предусмотрены для закрепления подвижного багажа.

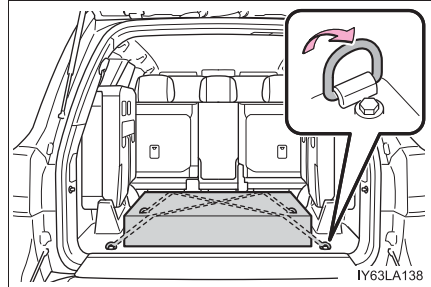

Отсек для хранения (при наличии)

Снимите крышку.

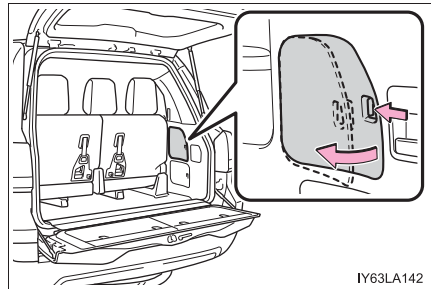

Держатель предупреждающего отражателя (знака аварийной остановки)

Снимите крышку. Закрепите предупреждающий отражатель (знак аварийной остановки) ремнями.

Предупреждающий отражатель (знак аварийной остановки) не входит в исходную комплектацию автомобиля.

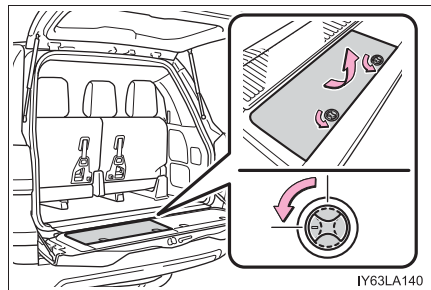

Держатель автомобильной аптечки

Снимите крышку. Закрепите автомобильную аптечку ремнем.

Автомобильная аптечка не входит в исходную комплектацию автомобиля.

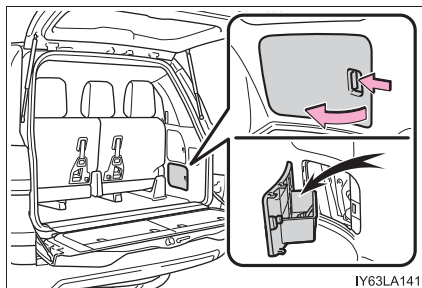

IY63LA141

Крышка багажного отделения (при наличии)

■ Использование крышки багажного отделения

Вытяните крышку багажного отделения и закрепите ее в держателях.

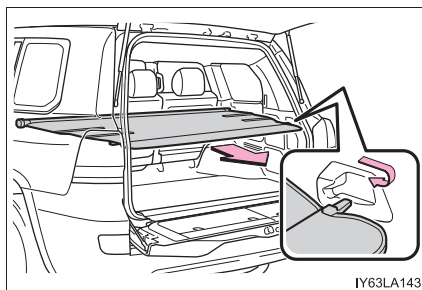

IY63LA143

■ Снятие крышки багажного отделения

Втяните крышку и освободите ее с обеих сторон, затем снимите крышку.

Снятую крышку багажного отделения не следует хранить в пассажирском салоне.

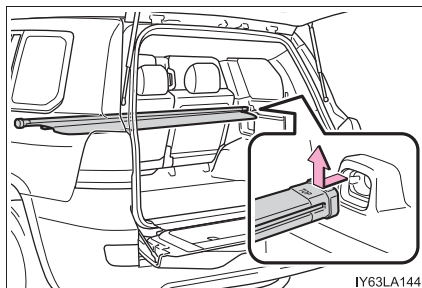

IY63LA144

■ При установке крышки багажного отделения (при наличии)

Метка “TOP” крышки багажного отделения должна находиться сверху.

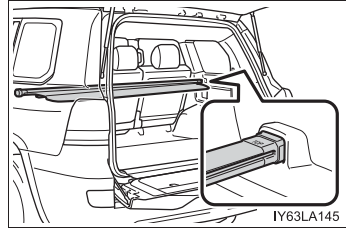

ПРЕДОСТЕРЕЖЕНИЕ!

- Во избежание травматических последствий, когда крюки крепления багажа не используются, всегда возвращайте их в исходное положение.
- Держите дополнительный отсек закрытым. В случае внезапного торможения или неожиданного изменения направления движения может произойти несчастный случай: открытый дополнительный отсек или хранящиеся внутри предметы причинят травму пассажиру.
- Не позволяйте детям залезать на крышку багажного отделения. Это может привести к повреждению крышки багажного отделения, что может повлечь за собой травмирование детей вплоть до смертельного исхода.

Прочее оборудование салона

Охлаждаемый отсек (при наличии)

Во время движения автомобиля можно использовать охлаждаемый отсек, который охлаждается системой кондиционирования воздуха.

- 1 Для расцепления фиксатора поднимите крышку и потяните за ручку.

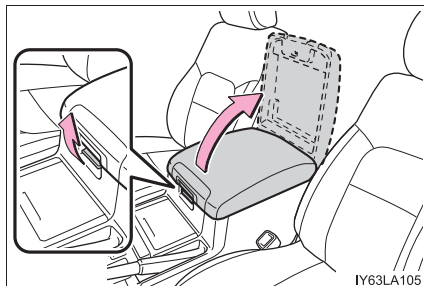

- 2 Включение/отключение охлаждения отсека

Если охлаждение включено, горит индикатор.

Если передняя система кондиционирования воздуха не используется, она автоматически включается при включении охлаждаемого отсека.

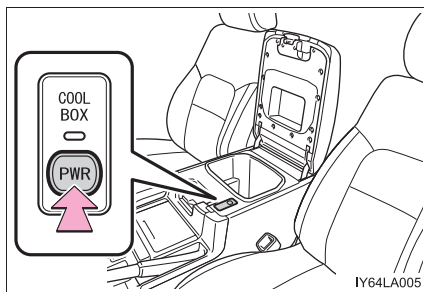

■ Когда включен охлаждаемый отсек

- Отключить переднюю систему кондиционирования воздуха нельзя.
- Для регулировки температуры в охлаждаемом отсеке его работа может быть временно остановлена.

■ При температуре воздуха 0 °С или ниже

Охлаждаемый отсек может не работать.

 **ПРЕДОСТЕРЕЖЕНИЕ!**

Держите охлаждаемый отсек закрытым во время движения.

Резкое торможение, неожиданное изменение направления движения или авария могут привести к травмам.

 **ВНИМАНИЕ!**

Для предотвращения разрядки аккумулятора не оставляйте охлаждаемый отсек включенным при неработающем двигателе дольше, чем необходимо.

Солнцезащитные козырьки

► Основной солнцезащитный козырек

- ① Для установки козырька в переднее положение откиньте его вниз.
- ② Для установки козырька в боковое положение (при наличии) откиньте его вниз, снимите с фиксатора и отведите его в сторону.

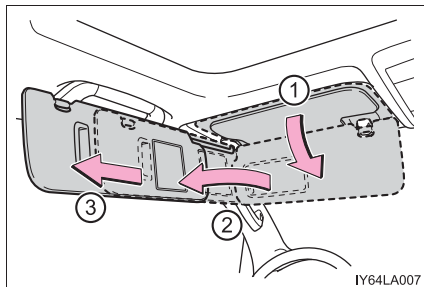

- ③ Для использования бокового выдвинутого положения установите козырек в боковое положение, затем сдвиньте назад.

► Дополнительный солнцезащитный козырек (при наличии)

Сдвиньте крышку, чтобы открыть его.

Откиньте вниз, когда основной солнцезащитный козырек находится в положении ② или ③.

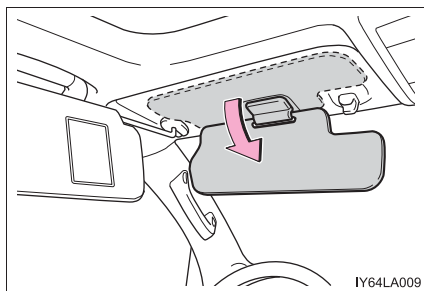

Косметическое зеркало (при наличии)

Сдвиньте крышку, чтобы открыть его.

При открывании крышки включается подсветка.

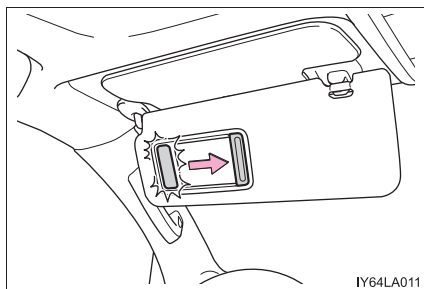

Если подсветка косметических зеркал остается включенной при выключенном двигателе, она автоматически выключается через 20 минут.

**ВНИМАНИЕ!**

Для предотвращения разрядки аккумулятора не оставляйте подсветку косметических зеркал включенной при неработающем двигателе дольше, чем необходимо.

Часы

▶ Автомобили с навигационной системой

Сведения о регулировке см. в “Руководстве для владельца навигационной системы” или “Руководстве для владельца навигационной и мультимедийной системы”.

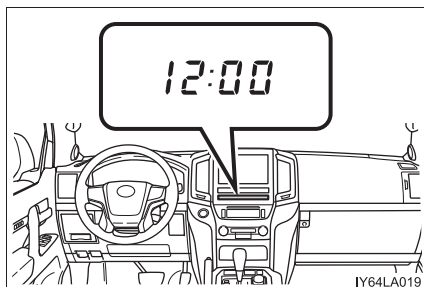

▶ Автомобили без навигационной системы

Часы можно устанавливать, нажимая на кнопки.

- ① Настройка часов
- ② Настройка минут
- ③ Округление до ближайшего часа*

*: Например, 1:00 – 1:29 → 1:00
1:30 – 1:59 → 2:00

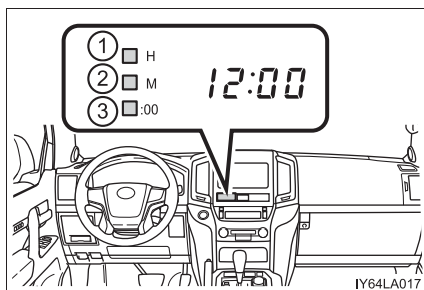

■ Индикация времени присутствует, когда

Переключатель двигателя находится в режиме ACCESSORY или IGNITION ON.

■ При отсоединении и последующем присоединении клемм аккумуляторной батареи (автомобили без навигационной системы)

Время автоматически устанавливается на 1:00.

Отображение температуры наружного воздуха

Отображается температура в диапазоне от $-30\text{ }^{\circ}\text{C}$ до $50\text{ }^{\circ}\text{C}$.

- ▶ Центральная панель (автомобили с навигационной системой)
- ▶ Центральная панель (автомобили без навигационной системы)

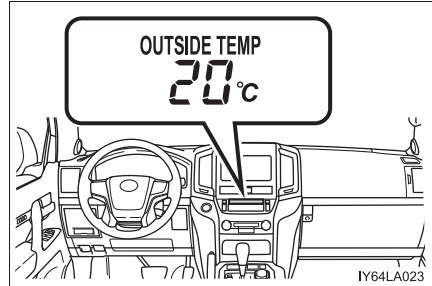
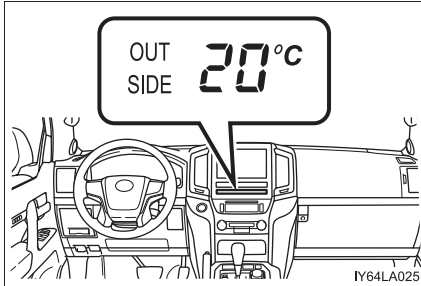

■ Наружная температура отображается, когда

Переключатель двигателя находится в режиме IGNITION ON.

■ Когда высвечивается ---

Система может быть неисправна. Обратитесь к авторизованному дилеру или в ремонтную мастерскую Toyota либо в другую организацию, имеющую соответствующую квалификацию и оснащение.

■ Индикация

В следующих ситуациях может отображаться неверное значение температуры наружного воздуха или изменение показаний может происходить дольше, чем обычно.

- При остановке или движении на низкой скорости (менее 20 км/ч)
- При резком изменении наружной температуры (при въезде в гараж, туннель и т.п. или выезде из них)

Электрическая розетка

Электрическая розетка может использоваться для следующих устройств:

12 В постоянного тока:

аксессуары, потребляющие менее 10 А.

220 В переменного тока:

аксессуары, потребляющие менее 100 Вт.

■ Центр консоли

- ▶ Спереди (12 В пост. тока)

Для открывания нажмите на крышку.

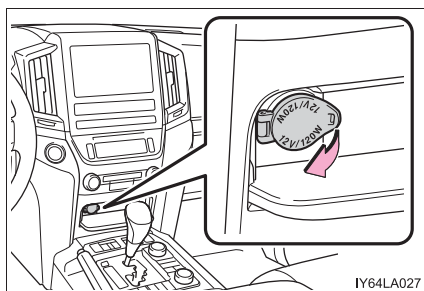
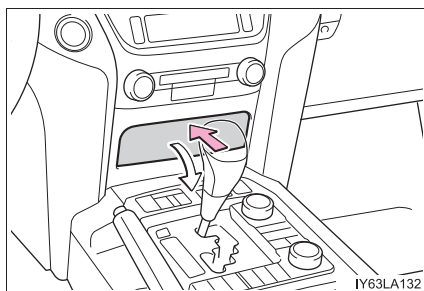

- ▶ Сзади (12 В пост. тока)

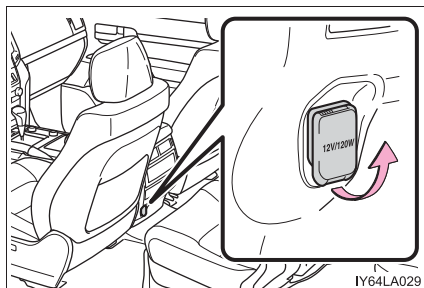

■ Багажное отделение

▶ Тип А (12 В пост. тока)

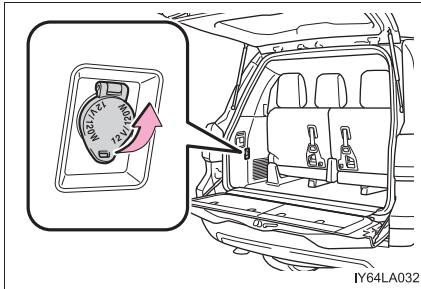

▶ Тип В (220 В переменного тока)

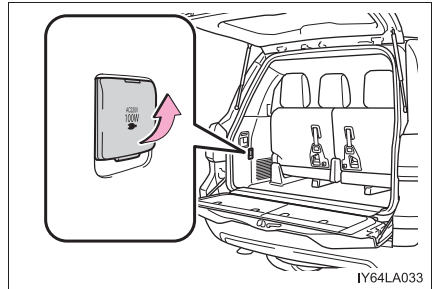

■ Электрическую розетку можно использовать, когда

12 В постоянного тока: переключатель двигателя находится в режиме ACCESSORY или IGNITION ON.

220 В переменного тока: переключатель двигателя находится в режиме IGNITION ON.

 **ВНИМАНИЕ!****■ Во избежание повреждения электрической розетки**

Закрывайте крышку, когда электрическая розетка не используется.

Посторонние предметы или жидкости, проникшие в электрическую розетку, могут вызвать короткое замыкание.

■ Для предотвращения перегорания плавкого предохранителя

12 В постоянного тока: не используйте электроприборы, которое используют питание больше 12 В, 10 А.

220 В переменного тока: не используйте электроприборы, рассчитанные на напряжение 220 В переменного тока, с потребляемой мощностью более 100 Вт.

При использовании электроприбора, работающего при 220 В переменного тока и потребляющего свыше 100 Вт, цепь защиты отключит подачу электричества.

■ Во избежание разрядки аккумуляторной батареи

Когда двигатель выключен, не используйте электрическую розетку дольше, чем это действительно необходимо.

■ Электроприборы, которые могут работать неправильно (220 В переменного тока)

Следующие электроприборы, работающие от 220 В переменного тока, могут не работать надлежащим образом, даже если они потребляют менее 100 Вт:

- Электроприборы с большим значением начальной пиковой мощности
- Измерительные приборы, обрабатывающие точные данные
- Другие электроприборы, требующие исключительно стабильного источника питания

Беспроводное зарядное устройство (при наличии)

Портативное устройство (смартфон и т.п.) можно зарядить, установив его в область зарядки (при условии совместимости с беспроводным зарядным устройством стандарта Qi согласно информации консорциума Wireless Power Consortium).

Эта функция не может использоваться с портативными устройствами, которые превышают по размеру область зарядки. Также, в зависимости от портативного устройства, оно может не функционировать нормально. Рекомендуется прочитать руководство по эксплуатации используемого портативного устройства.

■ Символ “Qi”

Символ “Qi” является товарным знаком консорциума Wireless Power Consortium.



■ Название всех компонентов

- ① Переключатель питания
- ② Индикатор работы
- ③ Область зарядки

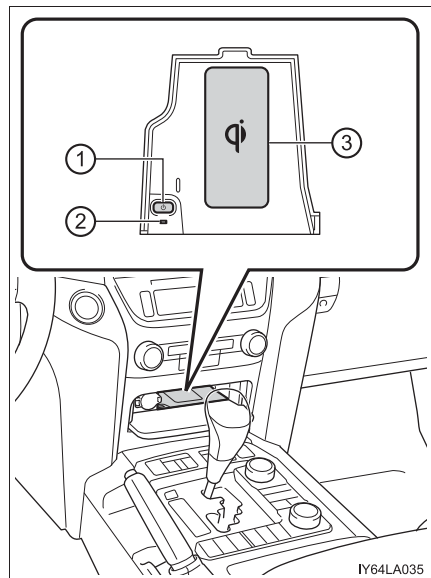

IY64LA035

■ Использование беспроводного зарядного устройства

- 1 Для открывания нажмите на крышку.

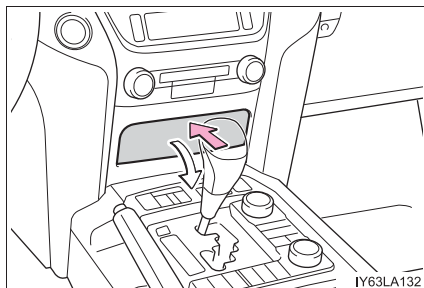

- 2 Нажмите переключатель питания беспроводного зарядного устройства.

Зарядное устройство включается и выключается при каждом нажатии на переключатель питания.

Если зарядное устройство включено, горит индикатор работы (зеленый).

Даже если двигатель выключен, состояние переключателя питания запоминается.

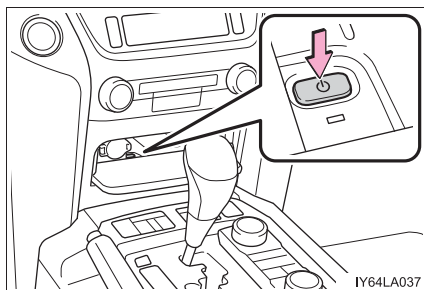

- 3 Установите портативное устройство заряжаемой стороной вниз.

Во время зарядки горит индикатор работы (оранжевый).

Если зарядка не производится, попробуйте поместить портативное устройство как можно ближе к центру области зарядки.

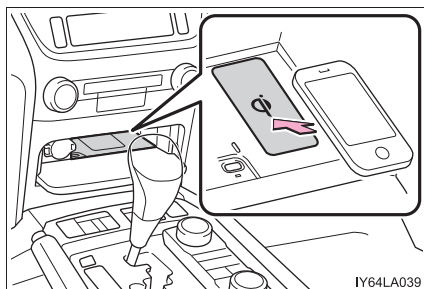

Если зарядка завершена, загорается индикатор работы (зеленый).

● Функция повторной зарядки

- По завершении зарядки и через фиксированное время нахождения в состоянии приостановки зарядки зарядка возобновляется.
- После того как портативное устройство сдвинуто, зарядка останавливается на мгновение, а затем возобновляется.

■ Обозначение состояния индикатора работы

Индикатор работы	Состояние
Выключен	Питание беспроводного зарядного устройства выключено
Зеленый (горит)	Режим ожидания (состояние возможной зарядки)
	Зарядка завершена *
Оранжевый (горит)	Портативное устройство помещено в область зарядки (обнаружение портативного устройства)
	Зарядка

*: В зависимости от портативного устройства, существуют случаи, когда индикатор работы продолжает гореть оранжевым даже после завершения зарядки.

● Если мигает индикатор работы

При возникновении ошибки индикатор работы мигает оранжевым цветом. Устранение ошибок следует выполнять в соответствии с данными, приведенными в следующей таблице.

Индикатор работы	Предполагаемые причины	Способ устранения
Мигает каждую секунду (оранжевым)	Ошибка связи с зарядным устройством.	Обратитесь к авторизованному дилеру или в ремонтную мастерскую Toyota либо в другую организацию, имеющую соответствующую квалификацию и оснащение.
Мигает продолжительно 3 раза (оранжевым)	Между портативным устройством и областью зарядки попал инородный объект.	Удалите инородный предмет из зоны между портативным устройством и областью зарядки.
	Портативное устройство не синхронизировано из-за сдвига устройства из первоначального положения.	Поместите портативное устройство рядом с центром области зарядки.
Мигает продолжительно 4 раза (оранжевым)	В беспроводном зарядном устройстве поднялась температура.	Немедленно прервите зарядку и возобновите ее через некоторое время.

■ Беспроводным зарядным устройством можно пользоваться, если

Переключатель двигателя находится в режиме ACCESSORY или IGNITION ON.

■ Допустимые к использованию портативные устройства

Стандарт Qi беспроводной зарядки может использоваться для совместимых устройств.

Однако совместимость всех устройств стандарта Qi не гарантируется.

Начиная с мобильных телефонов и смартфонов, целью является использование портативных устройств с уровнем потребления не выше 5 Вт.

■ Когда к портативным устройствам присоединены крышки и аксессуары

Не выполняйте зарядку в ситуациях, когда к портативному устройству присоединены крышка и аксессуары, которые не могут работать со стандартом Qi. В зависимости от типа крышки и аксессуара зарядка может оказаться невозможной. Если зарядка не выполняется, даже если портативное устройство расположено в области зарядки, снимите крышку и аксессуары.

■ Во время зарядки радио на частоте AM испытывает шумы.

Выключите беспроводное зарядное устройство и проверьте, что после этого уровень шума снизился. Если уровень шума снизился, то длительным нажатием переключателя питания на беспроводном зарядном устройстве в течение 2 секунд можно изменить частоту зарядного устройства и снизить уровень шума. Кроме того, в этом случае индикатор работы 2 раза мигнет оранжевым светом.

■ Важные замечания относительно беспроводного зарядного устройства

- Если электронный ключ не может быть обнаружен в салоне автомобиля, зарядка не может быть выполнена. Когда дверь открыта и закрыта, зарядка может быть временно приостановлена.

- Во время зарядки беспроводное зарядное устройство и портативное устройство нагреваются, однако это не является неисправностью.

Когда портативное устройство нагревается во время зарядки, зарядка может остановиться вследствие работы защитной функции на стороне портативного устройства. В этом случае когда температура портативного устройства значительно падает, зарядите его вновь.

■ Звуки работы

Когда включен источник питания и выполняется поиск портативного устройства, подается звук, однако это не является неисправностью.

⚠ ПРЕДОСТЕРЕЖЕНИЕ!**■ Меры предосторожности при движении**

При зарядке портативного устройства в целях безопасности водитель не должен использовать основную часть портативного устройства во время движения.

■ Обратите внимание на возможные помехи от электронных устройств

Людам с имплантированными кардиостимуляторами, устройствами кардиоресинхронизирующей терапии или имплантированными кардиовертерами-дефибрилляторами, а также с любыми другими электрическими медицинскими устройствами, следует проконсультироваться с врачом относительно использования беспроводного зарядного устройства. Работа беспроводного зарядного устройства может оказать влияние на медицинские устройства.

■ Для предотвращения повреждения или ожогов

Соблюдайте следующие меры предосторожности.

Несоблюдение мер предосторожности может привести к возможному отказу или повреждению оборудования, пожару и ожогам вследствие перегрева.

- Во время зарядки не размещайте металлические предметы между областью зарядки и портативным устройством
- Не размещайте в области зарядки или на портативном устройстве наклейки, металлические предметы и т.п.
- Не накрывайте тканью и т.п. во время зарядки
- Не заряжайте портативные устройства, которые не предназначены для этого
- Не пытайтесь выполнять разборку или модификацию
- Не подвергайте ударам и не прикладывайте излишнюю силу

**ПРЕДОСТЕРЕЖЕНИЕ!****■ Условия, в которых функция может работать неправильно**

Система может работать некорректно в следующих условиях

- Портативное устройство полностью заряжено
- Между портативным устройством и областью зарядки попал инородный объект
- Температура портативного устройства повышается по мере зарядки
- Поверхность зарядки портативного устройства расположена вверх
- Место расположения портативного устройства находится вне области зарядки
- Рядом с телевышкой, электростанцией, автозаправочной станцией, радиостанцией, большим дисплеем, аэропортом и в других местах, где возможен высокий уровень радиоволн или электромагнитных помех
- Электронный ключ касается или закрыт одним из следующих металлических предметов
 - Карточки с алюминиевой фольгой
 - Пачки сигарет с алюминиевой фольгой внутри
 - Металлические кошельки или сумки
 - Монеты
 - Металлические грелки для рук
 - Носители информации, например CD-диски или DVD-диски
- Если рядом используется другие беспроводные ключи (генерирующие радиоволны)

Кроме того, помимо вышеупомянутого, когда зарядное устройство не работает нормально или индикатор постоянно мигает, считается, что беспроводное зарядное устройство неисправно. Обратитесь к авторизованному дилеру или в ремонтную мастерскую Toyota либо в другую организацию, имеющую соответствующую квалификацию и оснащение.

■ Предотвращение повреждения данных

- Не подносите магнитные карточки, например кредитные карты, или магнитные носители данных и т.п. близко к зарядному устройству во время зарядки – это может привести к потере данных. Также не подносите прецизионные инструменты, такие как наручные часы, близко к зарядному устройству, поскольку они могут быть повреждены.
- Не оставляйте портативные устройства в салоне автомобиля. Под воздействием солнечных лучей температура в салоне автомобиля может повыситься, что приведет к повреждению устройства.

■ Во избежание разрядки аккумуляторной батареи

Не используйте беспроводное зарядное устройство в течение длительного времени, когда двигатель остановлен.

Подлокотник (при наличии)

Чтобы подлокотником можно было воспользоваться, опустите его.

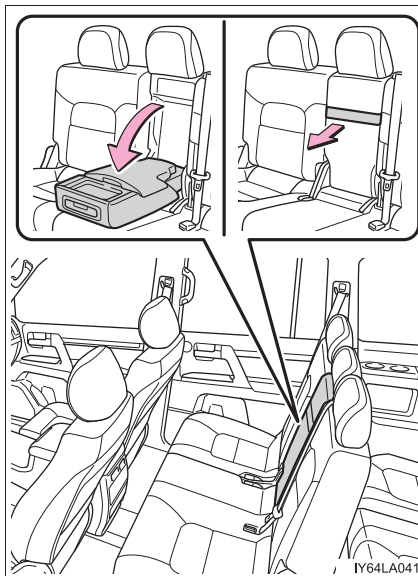
**⚠ ВНИМАНИЕ!**

Во избежание повреждений не прикладывайте к подлокотнику слишком большое усилие.

Крючки для пальто (при наличии)

Крючки для одежды расположены на вспомогательных ручках рядом со вторым рядом сидений.

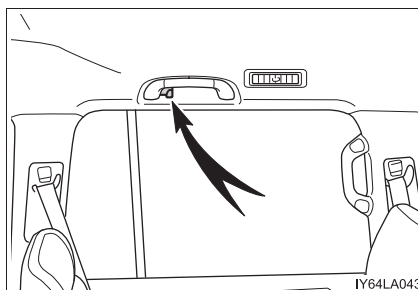
**⚠ ПРЕДОСТЕРЕЖЕНИЕ!**

Автомобили с боковыми шторками безопасности SRS: не вешайте на крючки плечики для одежды или другие твердые или острые предметы. При срабатывании шторки безопасности SRS эти предметы могут разлететься по салону и стать причиной серьезной травмы вплоть до смертельного исхода.

Дополнительные ручки

Дополнительную ручку (типа А) можно использовать для поддержки пассажира.

Дополнительную ручку (типа В) можно использовать для посадки или высадки из автомобиля и т.п.

- ① Дополнительная ручка (типа А)
- ② Дополнительная ручка (типа В)

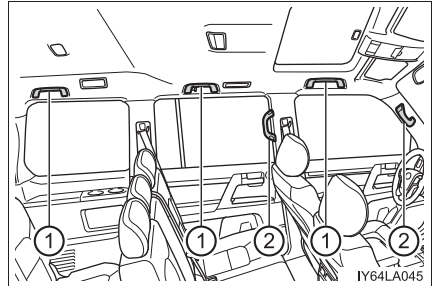

⚠ ПРЕДОСТЕРЕЖЕНИЕ!

Не используйте дополнительную ручку (типа А) при посадке в автомобиль и высадке из автомобиля, а также при подъеме с сиденья.

⚠ ВНИМАНИЕ!

Во избежание повреждений не вешайте на дополнительную ручку тяжелые предметы.

Компас*

Компас на салонном зеркале заднего вида показывает направление движения автомобиля.

Операция

Для включения или выключения компаса нажмите и удерживайте кнопку более 3 секунд.

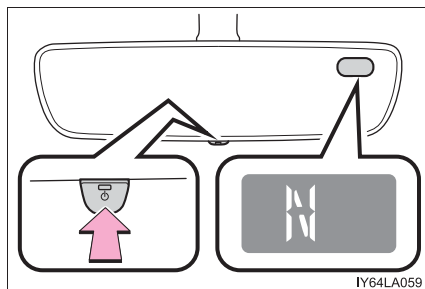

Индикация и направления

Индикация	Направление
N	Север
NE	Северо-восток
E	Восток
SE	Юго-восток
S	Юг
SW	Юго-запад
W	Запад
NW	Северо-запад

*: При наличии

Калибровка компаса

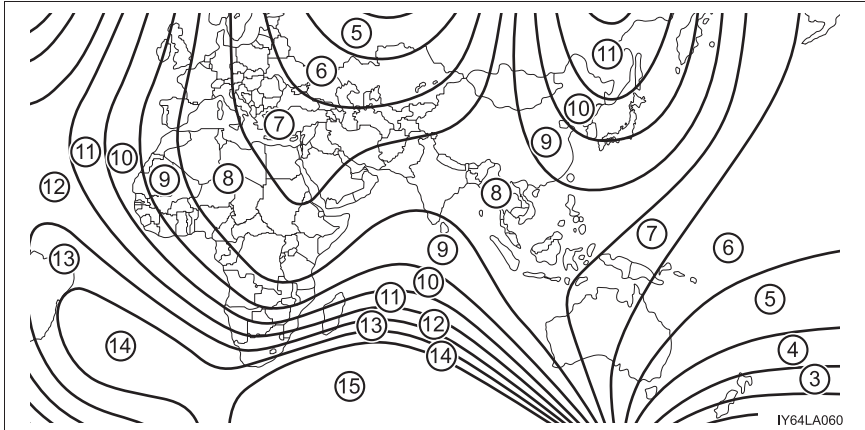

Отображаемое направление отличается от истинного направления, определяемого магнитным полем Земли. Величина девиации зависит от географического положения автомобиля.

При пересечении показанных на иллюстрации границ карты показания компаса отклоняются от истинных.

Порядок достижения большей точности или идеальной калибровки см. ниже.

■ Калибровка девиации

- 1 Остановите автомобиль в месте, в котором можно безопасно ездить по кругу.
- 2 Нажмите и удерживайте кнопку.

На дисплее компаса отображается число (1–15).

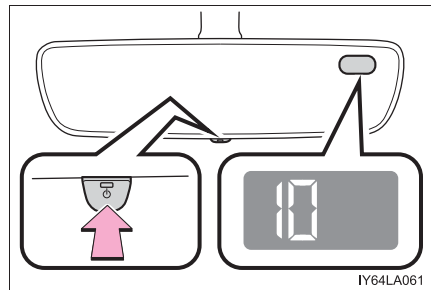

- 3 В соответствии с приведенной выше картой нажмите кнопку для выбора номера зоны, в которой Вы находитесь.
Если через несколько секунд после настройки отображается направление, калибровка завершена.
- 4 Подождите несколько секунд, пока компас не укажет направление.
Калибровка завершена.

■ Калибровка движением по кругу

Если на дисплее отображается символ “С”, двигайтесь на автомобиле по кругу со скоростью не более 8 км/ч до тех пор, пока не будет отображаться направление.

Если для движения по кругу недостаточно места, поездите вокруг квартала до тех пор, пока не появится индикация направления.

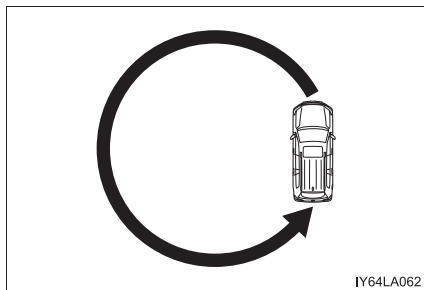

■ Условия, неблагоприятные для правильной работы

Компас может показывать неправильное направление в следующих условиях:

- Автомобиль остановился сразу же после поворота.
- Автомобиль находится на наклонной поверхности.
- Автомобиль находится в таком месте, в котором на магнитное поле Земли влияют искусственные магнитные поля (подземная парковка, под стальной башней, между зданиями, парковка на крыше, рядом с перекрестком, рядом с большим транспортным средством и т. п.).
- Автомобиль намагнитился.
(Рядом с внутренним зеркалом заднего вида находится магнит или металлический предмет.)
- Отсоединена аккумуляторная батарея.
- Открыта дверь.



ПРЕДОСТЕРЕЖЕНИЕ!

■ При движении автомобиля

Не настраивайте индикацию. Настраивайте индикацию только в стоящем автомобиле.

■ При выполнении калибровки движением по кругу

Найдите обширное пространство и следите, чтобы рядом не было людей или автомобилей. При выполнении круговой калибровки не нарушайте местных правил дорожного движения.

**ВНИМАНИЕ!****■ Во избежание неполадок в работе компаса**

На помещайте магниты или какие-либо металлические предметы рядом с внутренним зеркалом заднего вида.

В противном случае датчик компаса может работать неправильно.

■ Для обеспечения нормальной работы компаса

- Не выполняйте калибровку движением по кругу в местах, в которых на магнитное поле Земли влияют искусственные магнитные поля.
- Во время калибровки не пользуйтесь электрическими системами (люк, электрические стеклоподъемники и т. д.), так как они могут помешать калибровке.

Техническое обслуживание и уход за автомобилем

7

- 7-1. Техническое обслуживание и уход за автомобилем**
 - Наружная чистка и защита автомобиля..... 698
 - Чистка и защита салона автомобиля..... 702
- 7-2. Техническое обслуживание**
 - Требования к техническому обслуживанию 705
 - Плановое техническое обслуживание..... 709
- 7-3. Самостоятельное техническое обслуживание**
 - Меры предосторожности при самостоятельном техническом обслуживании..... 722
 - Капот 726
 - Моторный отсек..... 727
 - Электрическая лебедка 746
 - Шины 747
 - Давление в шинах 763
 - Колесные диски 765
 - Фильтр кондиционера 768
 - Элемент питания электронного ключа 771
 - Проверка и замена плавких предохранителей 776
 - Лампы..... 781

Наружная чистка и защита автомобиля

Для защиты автомобиля и поддержания его в наилучшем состоянии выполняйте следующие действия:

- В направлении сверху вниз промойте большим количеством воды корпус, колесные арки и днище автомобиля для удаления пыли и грязи.
- Помойте корпус автомобиля с помощью губки или мягкой ткани типа замши.
- Для очистки особо загрязненных мест используйте автомобильный шампунь, после чего тщательно промойте эти места водой.
- Удалите все остатки воды.
- В случае ухудшения качества водоотталкивающего покрытия нанесите на автомобиль воск.

Если вода не скатывается по чистой поверхности, нанесите воск на холодный корпус автомобиля.

■ Автоматические автомобильные мойки

- Перед мойкой автомобиля сложите зеркала.
- Щетки, используемые в автоматических машинных мойках, могут поцарапать поверхность автомобиля и повредить его краску.
- В некоторых автоматических автомобильных мойках задний спойлер может не мыться. Также возможно наличие риска повреждения автомобиля.

■ Автомобильные мойки высокого давления

- Следите за тем, чтобы форсунки автомобильной мойки не находились слишком близко от стекол.
- Перед использованием автомобильной мойки убедитесь в том, что дверца лючка заливной горловины топливного бака автомобиля правильно закрыта.

■ Алюминиевые диски

- Немедленно удаляйте всю грязь, используя нейтральное моющее средство. Не используйте жесткие щетки или абразивные чистящие средства. Не используйте сильные и едкие химические очистители. Используйте то же мягкое моющее средство и тот же воск, которые применялись ранее.
- Не наносите моющее средство на горячие колеса, например после поездки на большое расстояние в жаркую погоду.
- Смывайте моющее средство с колес немедленно после использования.

■ Бамперы и боковые молдинги

Не следует использовать для чистки абразивные чистящие порошки.

■ Примечания, касающиеся интеллектуальной системы входа и запуска (при наличии)

- При попадании воды на ручку двери, когда электронный ключ находится в пределах эффективного радиуса действия, двери могут многократно запираться и отпираться. Во время мойки автомобиля ключ должен находиться на расстоянии не менее 2 метров от автомобиля. (Следите за тем, чтобы ключ не был похищен.)
- Если во время мойки автомобиля электронный ключ находится внутри автомобиля и на ручку двери попала вода, на многофункциональном дисплее может отобразиться сообщение, а снаружи автомобиля подается звуковой сигнал. Для выключения сигнала закройте все двери.

⚠ ПРЕДОСТЕРЕЖЕНИЕ!

■ При мойке автомобиля

Не допускайте попадания воды внутрь моторного отсека. Это может привести к возгоранию в электрических компонентах и т.п.

■ При очистке ветрового стекла (автомобили, оснащенные очистителем ветрового стекла с датчиком дождя)

Установите переключатель режима работы стеклоочистителей в положение отключения.

Если переключатель режима работы стеклоочистителей находится в положении "АУТО", стеклоочистители могут внезапно начать работать в перечисленных ниже ситуациях. Это может привести к защемлению рук или другим серьезным травмам, а также к повреждению щеток стеклоочистителей.

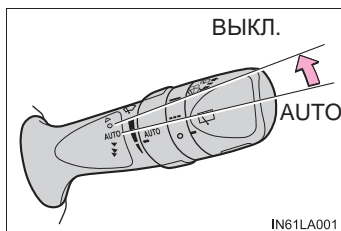

- При касании рукой верхней части ветрового стекла, где расположен датчик дождя
- При касании области рядом с датчиком дождя мокрой тряпкой
- При столкновении каких-либо предметов с ветровым стеклом
- При непосредственном касании датчика дождя или при столкновении с датчиком дождя каких-либо предметов

■ Меры предосторожности, касающиеся выхлопной трубы

Выхлопные газы нагревают выхлопную трубу.

При мойке автомобиля следует соблюдать осторожность и не прикасаться к трубе до тех пор, пока она достаточно не остынет; прикосновение к горячей выхлопной трубе может привести к ожогу.

■ Меры предосторожности при использовании монитора слепых зон (при наличии)

Если лакокрасочное покрытие заднего бампера повреждено или поцарапано, система может работать неверно.

В этом случае обратитесь к авторизованному дилеру или в ремонтную мастерскую Toyota либо в другую организацию, имеющую соответствующую квалификацию и оснащение.

**ВНИМАНИЕ!****■ Предотвращение ухудшения качества покрытия и коррозии корпуса и компонентов (алюминиевые диски и т.п.)**

● Автомобиль необходимо немедленно помыть в следующих случаях:

- После движения вблизи берега моря
- После движения по дорогам, покрытым солью
- Если на окрашенной поверхности имеются следы гудрона или древесной смолы
- Если на окрашенной поверхности видны следы мертвых насекомых или птичьего помета
- После движения в районах, сильно загрязненных копотью, нефтяным дымом, рудничной пылью, металлической пылью и химическими веществами
- Если автомобиль сильно загрязнен пылью и грязью
- Если на окрашенную поверхность попал бензин

● Если лакокрасочное покрытие повреждено или поцарапано, его следует немедленно восстановить.

● Для предотвращения коррозии колес удаляйте с них грязь и храните их в местах с низким уровнем влажности.

■ Чистка внешних световых приборов

● Мойте с осторожностью. Не используйте органические вещества и не чистите световые приборы жесткой щеткой.

Это может повредить поверхности световых приборов.

● Не наносите воск на поверхности световых устройств.

Воск может повредить линзы.

■ При мойке автомобиля в автоматической мойке (автомобили со стеклоочистителями ветрового стекла с датчиком дождя)

Отключите переключатель стеклоочистителя.

Если переключатель режима работы стеклоочистителей находится в положении "АУТО", могут начать работать стеклоочистители и их щетки могут быть повреждены.

■ При использовании автомобильной мойки высокого давления

Не подносите кончик шланга к багажному отделению (к резиновой крышке), разъемам или указанным ниже частям. Эти части могут быть повреждены при контакте со струями воды, находящимися под высоким давлением.

- Детали тяговой батареи
- Детали рулевого управления
- Детали подвески
- Детали тормозной системы

Чистка и защита салона автомобиля

Следующие действия помогут защитить салон автомобиля и поддерживать его в наилучшем состоянии:

Защита салона автомобиля

Удаляйте грязь и пыль с помощью пылесоса. Протирайте загрязненные поверхности тканью, смоченной теплой водой.

Если удалить грязь не удастся, сотрите ее нейтральным моющим средством, разбавленным приблизительно до 1%.

Чистка кожаной отделки

- Удаляйте грязь и пыль с помощью пылесоса.
- Избыточную грязь и пыль удаляйте мягкой тканью, смоченной разбавленным моющим средством.
Используйте разбавленный водный раствор, содержащий приблизительно 5% нейтрального моющего средства для шерсти.
- Хорошо отожмите ткань и тщательно сотрите все остатки моющего средства.
- Протрите поверхность сухой мягкой тканью для удаления остатков влаги. Дайте коже просохнуть в вентилируемом затененном месте.

Чистка отделки из искусственной кожи

- Удалите сухую грязь с помощью пылесоса.
- С помощью губки или мягкой ткани нанесите на искусственную кожу слабый мыльный раствор.
- Дайте раствору впитаться в течение нескольких минут. Удалите грязь и остатки раствора чистой влажной тканью.

■ Уход за кожаной отделкой

Для поддержания салона автомобиля в хорошем состоянии Toyota рекомендует выполнять чистку салона не реже двух раз в год.

■ Чистка ковровых покрытий шампунем

В продаже имеется несколько типов пенящихся моющих средств. Для нанесения пены пользуйтесь губкой или щеткой. Разотрите пену круговыми движениями по всей поверхности. Не используйте воду. Для получения отличного результата ковровое покрытие должно быть как можно более сухим.

■ Ремни безопасности

Промойте слабым мыльным раствором и теплой водой с помощью ткани или губки. Кроме того, периодически проверяйте ремни на износ, наличие потертостей или порезов.



ПРЕДОСТЕРЕЖЕНИЕ!

■ Вода в автомобиле

- Не разбрызгивайте и не проливайте жидкости в автомобиле.

Это может привести к неполадкам или возгоранию в электрических компонентах и т.п.

- Не допускайте намокания элементов и электропроводки системы SRS в салоне автомобиля. (→стр. 48)

Неисправность в электрической системе может привести к срабатыванию или неправильному функционированию подушек безопасности, что может стать причиной тяжелых травм или смертельного исхода.

■ Чистка салона (в частности, панели приборов)

Не используйте полирующий воск или полироль. Панель приборов может отражаться в ветровом стекле, перекрывая вид водителю, что может привести к аварии и тяжелым травмам вплоть до смертельного исхода.

 **ВНИМАНИЕ!****■ Моющие средства**

- Не используйте моющие средства следующих типов, которые могут привести к обесцвечиванию отделки салона или вызвать появление полос и повреждение окрашенных поверхностей:
 - Элементы салона, за исключением сидений: органические вещества (бензин), растворы щелочей и кислот, красители и отбеливатели
 - Сиденья: растворы щелочей и кислот, разбавители, бензин и спирт
- Не используйте полирующий воск или полироль. Это может вызвать повреждение окрашенной поверхности панели приборов или других компонентов салона.

■ Предотвращение повреждения кожаных поверхностей

Соблюдайте следующие меры предосторожности во избежание повреждения или ухудшения качества кожаных поверхностей:

- Незамедлительно удаляйте пыль и грязь с кожаных поверхностей.
- Не подвергайте автомобиль длительному воздействию прямого солнечного света. Паркуйте автомобиль в тени, особенно в летний период.
- Не кладите на элементы отделки салона изделия и материалы из винила или пластика, а также изделия, содержащие воск, так как они могут прилипнуть к кожаной поверхности при значительном нагревании салона автомобиля.

■ Вода на полу

Не мойте пол автомобиля водой.

Вода, проникая под пол автомобиля, придя в контакт с находящимся там электрооборудованием, может вызвать повреждение систем автомобиля (например, аудиосистемы). Кроме того, вода может привести к коррозии корпуса.

■ При очистке ветрового стекла со стороны салона (автомобили, оснащенные системой Toyota Safety Sense)

Не допускайте попадания очистителя стекол на объектив. Кроме того, не дотрагивайтесь до объектива. (→стр. 326)

■ Чистка внутренней поверхности заднего стекла

- Не используйте для чистки заднего стекла и задних боковых окон чистящие средства для стекол, так как таким образом можно повредить провода обогревателя заднего стекла или антенну. Осторожно протрите стекло тканью, смоченной теплой водой. Протирайте стекло параллельно направлению проводников обогрева или антенны.
- Будьте осторожны, чтобы не поцарапать и не повредить проводники системы обогрева или антенну.

Требования к техническому обслуживанию

Для обеспечения безопасной и экономичной эксплуатации автомобиля существенное значение имеют повседневный уход за ним и регулярное техническое обслуживание. Toyota рекомендует выполнять техническое обслуживание следующим образом:

Плановое техническое обслуживание

- Плановое техническое обслуживание должно выполняться через определенные промежутки времени в соответствии с графиком технического обслуживания.

Интервалы технического обслуживания, предусмотренные графиком, определяются показаниями одометра или промежутком времени, в зависимости от того, что наступает раньше.

Независимо от момента технического обслуживания его следует проводить с той же периодичностью.

- Где выполнять техническое обслуживание?

Наиболее целесообразно выполнять техническое обслуживание автомобиля у местного дилера Toyota.

Технический персонал Toyota состоит из хорошо подготовленных специалистов, получающих самую свежую информацию по обслуживанию автомобилей посредством технических бюллетеней, рекомендаций по техническому обслуживанию и программ обучения на рабочих местах. Персонал обучается обслуживанию автомобилей Toyota до того, как приступить к работе с автомобилем, а не в процессе работы с ним. Это более правильно, не так ли?

Дилер Toyota вложил значительные средства в специальные фирменные инструменты и оборудование Toyota для технического обслуживания. Они позволяют выполнить работу лучше и с меньшими затратами.

Отдел технического обслуживания дилера Toyota выполнит все необходимые по графику виды технического обслуживания автомобиля надежно и экономично.

Резиновые шланги (для системы охлаждения и обогрева, тормозной системы и топливной системы) должны проверяться квалифицированными специалистами в соответствии с графиком технического обслуживания автомобиля Toyota.

Резиновые шланги являются очень важными элементами технического обслуживания. Все изношенные или поврежденные шланги должны немедленно заменяться. Обратите внимание, что шланги со временем разрушаются – разбухают, протираются или растрескиваются.

Самостоятельное техническое обслуживание

Можно ли выполнять техническое обслуживание самостоятельно?

Многие виды технического обслуживания можно выполнить самостоятельно при наличии базовых технических навыков и некоторых основных автомобильных инструментов. В данном разделе приведены простые инструкции по выполнению таких работ.

Однако следует иметь в виду, что некоторые задачи технического обслуживания требуют специальных инструментов и навыков. Лучше всего их выполняют квалифицированные специалисты. Даже при наличии у Вас опыта самостоятельной работы с техникой рекомендуется выполнять ремонтные работы и техническое обслуживание у дилера Toyota, который ведет учет выполненных видов технического обслуживания Вашего автомобиля. Эти записи могут оказаться полезными, если потребуется гарантийное обслуживание.

■ Нуждается ли автомобиль в ремонте?

Внимательно следите за изменениями эксплуатационных характеристик автомобиля, появлением шумов и других внешних признаков, указывающих на необходимость технического обслуживания. Вот некоторые из наиболее важных признаков:

- Перебои в работе двигателя, стук или детонация
- Ощутимая потеря мощности
- Странные шумы в двигателе
- Утечка жидкости под автомобилем (Однако утечка воды из кондиционера после его использования является нормальным явлением.)
- Изменение звука выхлопной системы (Это может указывать на опасную утечку угарного газа. При управлении автомобилем откройте окна и немедленно проверьте выхлопную систему.)
- Кажущиеся спущенными шины; чрезмерный визг шин при поворотах; неравномерный износ шин
- Автомобиль уводит в сторону при движении вперед по ровной дороге
- Странные шумы, связанные с ходом подвески
- Потеря эффективности тормозов, “мягкая” педаль тормоза, педаль почти касается пола, автомобиль при торможении уводит в сторону
- Температура охлаждающей жидкости двигателя постоянно превышает норму

При обнаружении любого из этих признаков как можно скорее доставьте автомобиль к дилеру Toyota. Может потребоваться регулировка или ремонт автомобиля.

**ПРЕДОСТЕРЕЖЕНИЕ!****■ Если техническое обслуживание автомобиля не выполняется надлежащим образом**

Ненадлежащее техническое обслуживание может привести к серьезному повреждению автомобиля и, возможно, к серьезной травме или к смертельному исходу.

■ Правила обращения с аккумуляторной батареей

Клеммы и зажимы аккумуляторной батареи, а также связанные с ними принадлежности содержат свинец и его соединения, которые могут вызывать повреждения головного мозга. Обязательно мойте руки после работы с аккумуляторной батареей. (→стр. 739)

Плановое техническое обслуживание

Выполняйте техническое обслуживание в соответствии с приведенным ниже графиком:

Требования графика технического обслуживания

Техническое обслуживание автомобиля Toyota необходимо выполнять в соответствии с обычным графиком технического обслуживания (см. “График технического обслуживания”).



Если автомобиль Toyota в основном эксплуатируется в приведенных ниже условиях, некоторые виды технического обслуживания должны выполняться чаще, чтобы поддерживать автомобиль в хорошем состоянии (см. “График дополнительного технического обслуживания”).

<p>А. Состояние дорог</p> <ol style="list-style-type: none">1. Эксплуатация на плохих, грязных дорогах или на дорогах, покрытых мокрым снегом2. Эксплуатация на пыльных дорогах (в районах с небольшим количеством асфальтированных дорог или сильной запыленностью и сухим воздухом)3. Эксплуатация на дорогах, посыпанных солью для борьбы с обледенением4. Только для дизельного двигателя: частая эксплуатации на высоте 2000 м над уровнем моря.	<p>В. Условия эксплуатации</p> <ol style="list-style-type: none">1. Тяжело нагруженный автомобиль (пример: буксировка прицепа, использование автоприцепа-каравана, верхнего багажника и т.д.)2. Частые короткие поездки на расстояние менее 8 км при наружной температуре ниже нуля. (Температура двигателя не достигает нормальной температуры.)3. Продолжительная работа на холостом ходу и/или движение на небольшой скорости на значительные расстояния (полицейские машины, такси или автомобили для доставки товаров на дом)4. Непрерывное движение на высокой скорости (80% или более от максимальной скорости автомобиля) в течение более 2 часов
---	---

График технического обслуживания

Операции технического обслуживания: I = Проверка;

R = Замена, изменение или смазка;

C = Чистка;

L = Смазка;

T = Затяжка указанным крутящим моментом

ПЕРИОДИЧНОСТЬ ОБСЛУЖИВАНИЯ:		ПОКАЗАНИЯ ОДОМЕТРА								МЕСЯЦЫ
(Показания одометра или число месяцев, в зависимости от того, что наступает раньше.)	x1000 км	10	20	30	40	50	60	70	80	
	x1000 миль	6	12	18	24	30	36	42	48	
ОСНОВНЫЕ КОМПОНЕНТЫ ДВИГАТЕЛЯ										
1	Приводные ремни									
	Бензиновый двигатель		I		I		I		I	24
	Дизельный двигатель	Первая проверка через 100000 км или 72 месяца, через 100000 км проверка каждые 20000 км или 12 месяцев								
2	Моторное масло									
	Бензиновый двигатель	R	R	R	R	R	R	R	R	12
	Дизельный двигатель									
	Кроме России	Замена через каждые 5000 км								6
	Для России	R	R	R	R	R	R	R	R	12
3	Масляный фильтр	R	R	R	R	R	R	R	R	12
4	Система охлаждения и обогрева <<См. примечание 1.>>				I				I	24
5	Охлаждающая жидкость двигателя (включая жидкость в промежуточном охладителе) <<См. примечание 2.>>				I				I	-
6	Шланги и соединители системы охлаждения моторного масла (только двигатель 1GR-FE) <<См. Примечание 1.>>				I				I	24
7	Выхлопные трубы и крепления		I		I		I		I	12

Операции технического обслуживания: I = Проверка;

R = Замена, изменение или смазка;

C = Чистка;

L = Смазка;

T = Затяжка указанным крутящим моментом

ПЕРИОДИЧНОСТЬ ОБСЛУЖИВАНИЯ:		ПОКАЗАНИЯ ОДОМЕТРА								МЕСЯЦЫ	
(Показания одометра или число месяцев, в зависимости от того, что наступает раньше.)	x1000 км	10	20	30	40	50	60	70	80		
	x1000 миль	6	12	18	24	30	36	42	48		
СИСТЕМА ЗАЖИГАНИЯ											
8	Свечи зажигания (бензиновый двигатель)	Замена через каждые 100000 км								-	
9	DPF-шланги для проверки давления выхлопных газов (дизельный двигатель для двигателей EURO V)	-								R: 36	
10	Аккумуляторная батарея	I	I	I	I	I	I	I	I	12	
ТОПЛИВНАЯ СИСТЕМА И СИСТЕМА СНИЖЕНИЯ ТОКСИЧНОСТИ ВЫХЛОПНЫХ ГАЗОВ											
11	Топливный фильтр (бензиновый двигатель) <<См. примечание 3.>>									R	96
12	Топливный насос (дизельный двигатель)	Замена через каждые 300000 км								-	
13	Отстойник водоотделителя (дизельный двигатель)	I	I	I	I	I	I	I	I	12	
14	Фильтр очистки воздуха (включая проверку предварительного воздухоочистителя, при наличии)										
	Бензиновый двигатель		I		R		I		R	I: 24 R: 48	
	Дизельный двигатель, кроме России	Проверка через каждые 5000 км Замена через каждые 30000 км								I: 6 R: 36	
	Дизельный двигатель для России	I	I	R	I	I	R	I	I	I: 12 R: 36	
15	Дымление дизельного двигателя (дизельный двигатель)				I				I	48	

Операции технического обслуживания: I = Проверка;

R = Замена, изменение или смазка;

C = Чистка;

L = Смазка;

T = Затяжка указанным крутящим моментом

ПЕРИОДИЧНОСТЬ ОБСЛУЖИВАНИЯ:		ПОКАЗАНИЯ ОДОМЕТРА								МЕСЯЦЫ
(Показания одометра или число месяцев, в зависимости от того, что наступает раньше.)	x1000 км	10	20	30	40	50	60	70	80	
	x1000 миль	6	12	18	24	30	36	42	48	
ТОПЛИВНАЯ СИСТЕМА И СИСТЕМА СНИЖЕНИЯ ТОКСИЧНОСТИ ВЫХЛОПНЫХ ГАЗОВ										
16	Крышка заливной горловины топливного бака, топливные трубопроводы, соединения и клапан давления паров топлива (бензиновый двигатель) <<См. примечание 1.>>				I				I	24
17	Крышка заливной горловины топливного бака, топливные трубопроводы и соединения (дизельный двигатель) <<См. примечание 1.>>				I				I	24
18	Угольный фильтр (бензиновый двигатель)				I				I	24
ШАССИ И КУЗОВ										
19	Педаля тормоза и стояночный тормоз	I	I	I	I	I	I	I	I	6
20	Тормозные накладки и барабаны (в том числе стояночные тормозные накладки и барабаны)		I		I		I		I	12
21	Тормозные колодки и тормозные диски	I	I	I	I	I	I	I	I	6
22	Тормозная жидкость	I	I	I	R	I	I	I	R	I: 6 R: 24
23	Трубки и шланги тормозной системы		I		I		I		I	12
24	Жидкость усилителя рулевого управления	I	I	I	I	I	I	I	I	6

Операции технического обслуживания: I = Проверка;

R = Замена, изменение или смазка;

C = Чистка;

L = Смазка;

T = Затяжка указанным крутящим моментом

ПЕРИОДИЧНОСТЬ ОБСЛУЖИВАНИЯ:		ПОКАЗАНИЯ ОДОМЕТРА								МЕСЯЦЫ
(Показания одометра или число месяцев, в зависимости от того, что наступает раньше.)	x1000 км	10	20	30	40	50	60	70	80	
	x1000 миль	6	12	18	24	30	36	42	48	
ШАССИ И КУЗОВ										
38	Световые приборы, звуковой сигнал, стеклоочистители и омыватели	I	I	I	I	I	I	I	I	6
39	Фильтр кондиционера (только модели GX и VX)	C	C	R	C	C	R	C	C	-
Количество хладагента для кондиционера воздуха			I		I		I		I	12

ПРИМЕЧАНИЕ.

1. Через 80000 км или 48 месяцев проверка через каждые 20000 км или 12 месяцев.
2. Первая замена после 160000 км, затем – через каждые 80000 км.
3. В том числе фильтр в топливном баке.
4. Смазка в течение 24 часов после погружения в воду.

График дополнительного технического обслуживания

Пользуйтесь рекомендациями приведенной ниже таблицы при выполнении обслуживания узлов, требующих особого графика ухода из-за тяжелых условий эксплуатации. (Основные принципы – см. “Требования графика технического обслуживания”).

А-1: Эксплуатация на плохих, грязных дорогах или на дорогах, покрытых мокрым снегом	
<input type="checkbox"/> Проверка тормозных накладок и барабанов (в том числе тормозные накладки и барабаны стояночного тормоза)	Каждые 10000 км или 6 месяцев
<input type="checkbox"/> Проверка тормозных колодок и дисков	Каждые 5000 км или 3 месяца
<input type="checkbox"/> Проверка трубок и шлангов тормозной системы	Каждые 10000 км или 6 месяцев
<input type="checkbox"/> Осмотр рулевого колеса, привода и рулевого механизма	Каждые 5000 км или 3 месяца
<input type="checkbox"/> Смазка карданных валов <<См. примечание 1.>>	Каждые 5000 км или 3 месяца
<input type="checkbox"/> Затяжка болтов карданного вала	Каждые 5000 км или 3 месяца
<input type="checkbox"/> Проверка чехлов ведущего вала	Каждые 10000 км или 12 месяцев
<input type="checkbox"/> Замена масла в раздаточной коробке	Каждые 40000 км или 48 месяцев
<input type="checkbox"/> Проверка передней и задней подвесок	Каждые 5000 км или 3 месяца
<input type="checkbox"/> Затяжка болтов и гаек на шасси и кузове <<См. примечание 2.>>	Каждые 10000 км или 6 месяцев

А-2: Эксплуатация на пыльных дорогах (дороги в районах с небольшим количеством асфальтированных дорог или сильной запыленностью и сухим воздухом.)	
<input type="checkbox"/> Замена моторного масла	<ul style="list-style-type: none"> ▶ Двигатель 1VD-FTV, кроме России Каждые 2500 км или 3 месяца ▶ Двигатель 1VD-FTV для России и бензиновый двигатель Каждые 5000 км или 6 месяцев
<input type="checkbox"/> Замена масляного фильтра	Каждые 5000 км или 6 месяцев
<input type="checkbox"/> Проверка или замена воздушного фильтра (включая проверку предварительного воздухоочистителя, при наличии)	<ul style="list-style-type: none"> ▶ Бензиновый двигатель I: Каждые 10000 км или 12 месяцев R: Каждые 40000 км или 48 месяцев ▶ Двигатель 1VD-FTV, кроме России I: Каждые 2500 км или 3 месяца R: Каждые 30000 км или 36 месяцев ▶ Двигатель 1VD-FTV для России I: Каждые 5000 км или 6 месяцев R: Каждые 30000 км или 36 месяцев
<input type="checkbox"/> Проверка тормозных накладок и барабанов (в том числе тормозные накладки и барабаны стояночного тормоза)	Каждые 10000 км или 6 месяцев
<input type="checkbox"/> Проверка тормозных колодок и дисков	Каждые 5000 км или 3 месяца
<input type="checkbox"/> Замена масла в раздаточной коробке	Каждые 40000 км или 48 месяцев
<input type="checkbox"/> Смазка карданных валов <<См. примечание 1.>>	Каждые 5000 км или 3 месяца
<input type="checkbox"/> Затяжка болтов карданного вала	Каждые 5000 км или 3 месяца
<input type="checkbox"/> Очистка или замена фильтра кондиционера	С: Каждые 5000 км R: Каждые 15000 км

A-3: Эксплуатация на дорогах, посыпанных солью для борьбы с обледенением	
<input type="checkbox"/> Смазка карданных валов <<См. примечание 1.>>	Каждые 5000 км или 3 месяца
<input type="checkbox"/> Затяжка болтов карданного вала	Каждые 5000 км или 3 месяца
A-4: Только дизельный двигатель: Частая эксплуатации на высоте 2000 м над уровнем моря.	
<input type="checkbox"/> Замена моторного масла	<ul style="list-style-type: none">▶ Кроме России Каждые 2500 км или 3 месяца▶ Для России Каждые 5000 км или 6 месяцев

В-1: Тяжело нагруженный автомобиль (пример: буксировка прицепа, использование автоприцепа-каравана, верхнего багажника и т.д.)	
<input type="checkbox"/> Замена моторного масла	<ul style="list-style-type: none"> ▶ Двигатель 1VD-FTV, кроме России Каждые 2500 км или 3 месяца ▶ Двигатель 1VD-FTV для России и бензиновый двигатель Каждые 5000 км или 6 месяцев
<input type="checkbox"/> Замена масляного фильтра	Каждые 5000 км или 6 месяцев
<input type="checkbox"/> Проверка тормозных накладок и барабанов (в том числе тормозные накладки и барабаны стояночного тормоза)	Каждые 10000 км или 6 месяцев
<input type="checkbox"/> Проверка тормозных колодок и дисков	Каждые 5000 км или 3 месяца
<input type="checkbox"/> Смазка карданных валов <<См. примечание 1.>>	Каждые 5000 км или 3 месяца
<input type="checkbox"/> Затяжка болтов карданного вала	Каждые 5000 км или 3 месяца
<input type="checkbox"/> Замена масла в раздаточной коробке	Каждые 40000 км или 48 месяцев
<input type="checkbox"/> Проверка или замена жидкости для автоматической трансмиссии	I: Каждые 40000 км или 24 месяца R: Каждые 80000 км или 48 месяцев
<input type="checkbox"/> Замена трансмиссионного масла в переднем дифференциале	Каждые 20000 км или 24 месяца
<input type="checkbox"/> Замена трансмиссионного масла в заднем дифференциале	Каждые 20000 км или 24 месяца
<input type="checkbox"/> Проверка передней и задней подвесок	Каждые 5000 км или 3 месяца
<input type="checkbox"/> Затяжка болтов и гаек на шасси и кузове <<См. примечание 2.>>	Каждые 10000 км или 6 месяцев

В-2: Частые короткие поездки на расстояние менее 8 км при наружной температуре ниже нуля. (Температура двигателя не достигает нормальной температуры.)	
<input type="checkbox"/> Замена моторного масла	<ul style="list-style-type: none"> ▶ Двигатель 1VD-FTV, кроме России Каждые 2500 км или 3 месяца ▶ Двигатель 1VD-FTV для России и бензиновый двигатель Каждые 5000 км или 6 месяцев
<input type="checkbox"/> Замена масляного фильтра	Каждые 5000 км или 6 месяцев
В-3: Продолжительная работа на холостом ходу и/или движение на небольшой скорости на значительные расстояния (полицейские машины, такси или автомобили для доставки товаров на дом)	
<input type="checkbox"/> Замена моторного масла	<ul style="list-style-type: none"> ▶ Двигатель 1VD-FTV, кроме России Каждые 2500 км или 3 месяца ▶ Двигатель 1VD-FTV для России и бензиновый двигатель Каждые 5000 км или 6 месяцев
<input type="checkbox"/> Замена масляного фильтра	Каждые 5000 км или 6 месяцев
<input type="checkbox"/> Проверка тормозных накладок и барабанов (в том числе тормозные накладки и барабаны стояночного тормоза)	Каждые 10000 км или 6 месяцев
<input type="checkbox"/> Проверка тормозных колодок и дисков	Каждые 5000 км или 3 месяца
<input type="checkbox"/> Проверка или замена жидкости для автоматической трансмиссии	I: Каждые 40000 км или 24 месяца R: Каждые 80000 км или 48 месяцев

В-4: Продолжительное движение на высокой скорости (80% или более от максимальной скорости автомобиля) в течение более 2-х часов	
<input type="checkbox"/> Замена масла в раздаточной коробке	Каждые 40000 км или 48 месяцев
<input type="checkbox"/> Проверка или замена жидкости для автоматической трансмиссии	I: Каждые 40000 км или 24 месяца R: Каждые 80000 км или 48 месяцев
<input type="checkbox"/> Замена трансмиссионного масла в переднем дифференциале	Каждые 20000 км или 24 месяца
<input type="checkbox"/> Замена трансмиссионного масла в заднем дифференциале	Каждые 20000 км или 24 месяца

ПРИМЕЧАНИЕ.

1. Смазка в течение 24 часов после погружения в воду.
2. Монтажные болты сидений, крепежные болты элементов подвески и U-образные болты пластинчатой пружины.

Меры предосторожности при самостоятельном техническом обслуживании

При самостоятельном выполнении технического обслуживания обязательно следуйте соответствующим процедурам, изложенным в данном разделе.

Средство для обслуживания	Запасные части и инструменты
Состояние аккумуляторной батареи (→стр. 739)	<ul style="list-style-type: none"> • Теплая вода • Пищевая сода • Консистентная смазка • Обычный гаечный ключ (для болтов зажимов клемм) • Дистиллированная вода
Электрическая лебедка (→стр. 746)	<ul style="list-style-type: none"> • Консистентная смазка • Жидкость для автоматической трансмиссии
Уровень охлаждающей жидкости двигателя (→стр. 736)	<ul style="list-style-type: none"> • Охлаждающая жидкость “Toyota Super Long Life Coolant” или аналогичная высококачественная, не содержащая силикаты, амины, нитриты или бораты охлаждающая жидкость на этиленгликолевой основе, произведенная с использованием обеспечивающей долговечность гибридной органо-кислотной технологии. “Toyota Super Long Life Coolant” – это предварительно смешанный раствор, состоящий на 50% из охлаждающей жидкости и на 50% – из деионизированной воды. • Воронка (используемая только для добавления охлаждающей жидкости)
Уровень масла в двигателе (→стр. 731)	<ul style="list-style-type: none"> • “Toyota Genuine Motor Oil” или эквивалент • Ветошь или бумажное полотенце • Воронка (используемая только для добавления моторного масла)
Плавкие предохранители (→стр. 776)	<ul style="list-style-type: none"> • Плавкий предохранитель с той же номинальной силой тока, что и заменяемый
Лампы (→стр. 781)	<ul style="list-style-type: none"> • Лампа с тем же номером и той же номинальной мощностью, что и оригинальная • Крестовая отвертка • Отвертка с плоским жалом • Гаечный ключ

Средство для обслуживания	Запасные части и инструменты
Радиатор, конденсор и промежуточный охладитель (→стр. 738)	—
Давление в шинах (→стр. 763)	<ul style="list-style-type: none"> • Манометр для проверки давления в шинах • Источник сжатого воздуха
Омывающая жидкость (→стр. 743)	<ul style="list-style-type: none"> • Вода или омывающая жидкость, содержащая антифриз (для использования зимой) • Воронка (используемая только для добавления воды или омывающей жидкости)

⚠ ПРЕДОСТЕРЕЖЕНИЕ!

В моторном отсеке содержится множество механизмов и эксплуатационных жидкостей, которые могут внезапно переместиться, нагреться или оказаться под электрическим напряжением. Во избежание гибели или серьезной травмы соблюдайте следующие меры предосторожности:

■ При работе в моторном отсеке

- Не подносите руки, одежду и инструменты к вращающемуся вентилятору и приводным ремням двигателя.
- Будьте внимательны, не прикасайтесь к двигателю, радиатору, выпускному коллектору и т.п. сразу после окончания движения, так как они могут быть очень горячими. Масло и другие жидкости также могут быть горячими.
- Не оставляйте легковоспламеняющиеся материалы, например бумагу или тряпки, в моторном отсеке.
- Не курите, не допускайте возникновения искр или наличия открытого огня поблизости от топлива или аккумуляторных батарей. Пары топлива и аккумуляторного электролита огнеопасны.
- Будьте особенно осторожны при работе с аккумуляторной батареей. В ней содержится ядовитая и агрессивная серная кислота.
- Соблюдайте осторожность, так как тормозная жидкость может причинить вред рукам или глазам, а также испортить окрашенные поверхности. Если жидкость попала на руки или в глаза, немедленно промойте пораженный участок чистой водой. Если после этого ощущается дискомфорт, посоветуйтесь с врачом.

■ При работе рядом с электрическими вентиляторами охлаждения или решеткой радиатора

Убедитесь в том, что переключатель двигателя находится в режиме выключения. При переводе переключателя двигателя в режим IGNITION ON электрические охлаждающие вентиляторы могут приводиться в действие автоматически, если включен кондиционер и/или температура охлаждающей жидкости двигателя высока. (→стр. 738)

■ При работе на автомобиле или под ним

Не залезайте под автомобиль, если он поддерживается только домкратом. Обязательно используйте автомобильные подставки или другие прочные опоры.

■ Защитные очки

Используйте защитные очки, чтобы предотвратить попадание в глаза отлетающих или падающих частиц материала, аэрозольной струи и т.д.

**ВНИМАНИЕ!****■ Если снят воздушный фильтр**

Движение со снятым воздушным фильтром может привести к повышенному износу двигателя вследствие попадания в него грязи, содержащейся в воздухе.

■ Если уровень жидкости низкий или высокий

Небольшое понижение уровня тормозной жидкости по мере износа тормозных колодок или при высоком уровне жидкости в накопительном бачке является нормальным явлением.

Если приходится часто доливать тормозную жидкость, это указывает на серьезную неисправность.

Капот

Чтобы открыть капот, откройте замок изнутри автомобиля.

- 1 Потяните за рычаг открывания замка капота.
Капот слегка приподнимется.

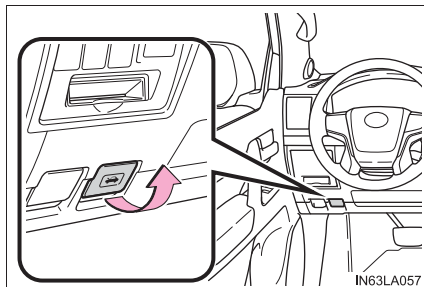

- 2 Поднимите защелку капота и поднимите капот.

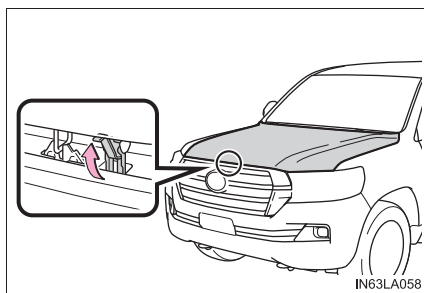

ПРЕДОСТЕРЕЖЕНИЕ!

■ Проверка перед началом движения

Убедитесь в том, что капот полностью закрыт и заперт.

Если капот не заперт должным образом, он может открыться при движении автомобиля и стать причиной аварии и, в результате, привести к смертельному исходу или серьезным травмам.

Моторный отсек

► Двигатель 1UR-FE

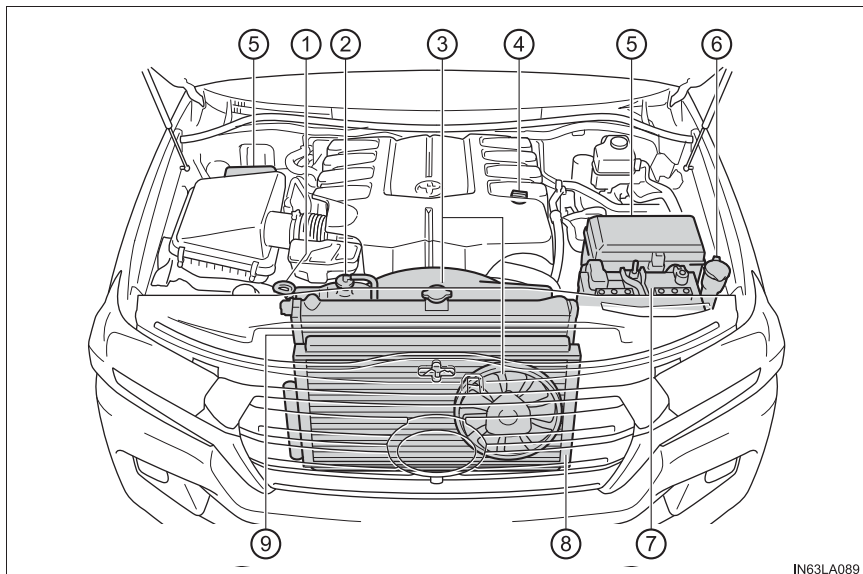

IN63LA089

- | | |
|---|---|
| ① Щуп для измерения уровня моторного масла (→стр. 731) | ⑤ Коробка плавких предохранителей (→стр. 776) |
| ② Расширительный бачок охлаждающей жидкости двигателя (→стр. 736) | ⑥ Бачок омывающей жидкости (→стр. 743) |
| ③ Вентиляторы системы охлаждения (→стр. 738) | ⑦ Аккумуляторная батарея (→стр. 739) |
| ④ Крышка маслозаливной горловины двигателя (→стр. 733) | ⑧ Конденсор (→стр. 738) |
| | ⑨ Радиатор (→стр. 738) |

▶ 1GR-FE

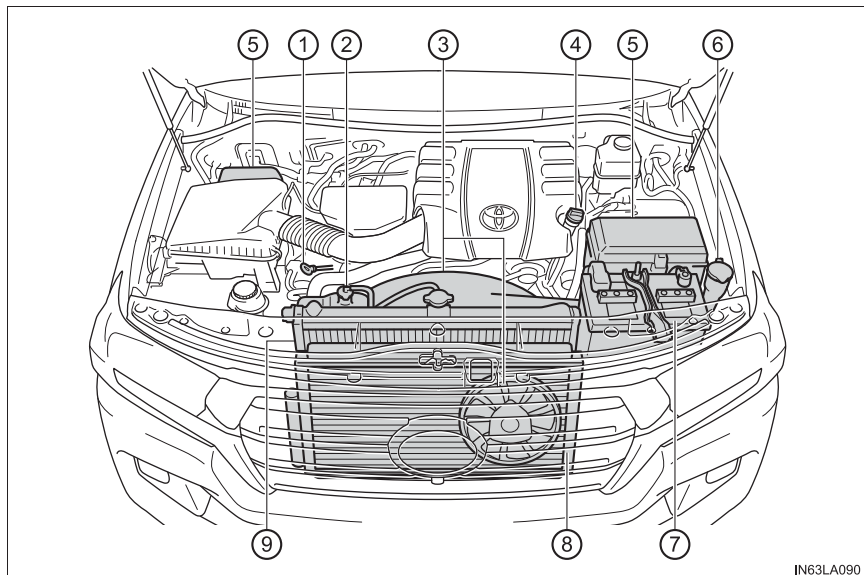

IN63LA090

- | | |
|---|---|
| ① Щуп для измерения уровня моторного масла (→стр. 731) | ⑤ Коробка плавких предохранителей (→стр. 776) |
| ② Расширительный бачок охлаждающей жидкости двигателя (→стр. 736) | ⑥ Бачок омывающей жидкости (→стр. 743) |
| ③ Вентиляторы системы охлаждения (→стр. 738) | ⑦ Аккумуляторная батарея (→стр. 739) |
| ④ Крышка маслозаливной горловины двигателя (→стр. 733) | ⑧ Конденсор (→стр. 738) |
| | ⑨ Радиатор (→стр. 738) |

► Двигатель 1VD-FTV

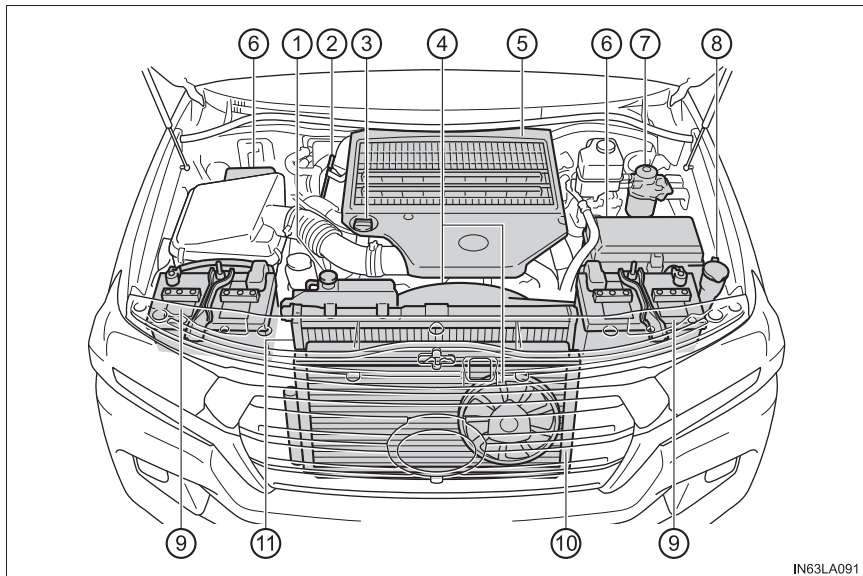

IN63LA091

- | | |
|---|---|
| ① Расширительный бачок охлаждающей жидкости двигателя (→стр. 736) | ⑥ Коробка плавких предохранителей (→стр. 776) |
| ② Щуп для измерения уровня моторного масла (→стр. 731) | ⑦ Топливный фильтр (→стр. 745, 879) |
| ③ Крышка маслозаливной горловины двигателя (→стр. 733) | ⑧ Бачок омывающей жидкости (→стр. 743) |
| ④ Вентиляторы системы охлаждения (→стр. 738) | ⑨ Аккумуляторная батарея (→стр. 738) |
| ⑤ Промежуточный охладитель (→стр. 738) | ⑩ Конденсатор (→стр. 738) |
| | ⑪ Радиатор (→стр. 738) |

Крышка моторного отсека

■ Снятие крышки моторного отсека

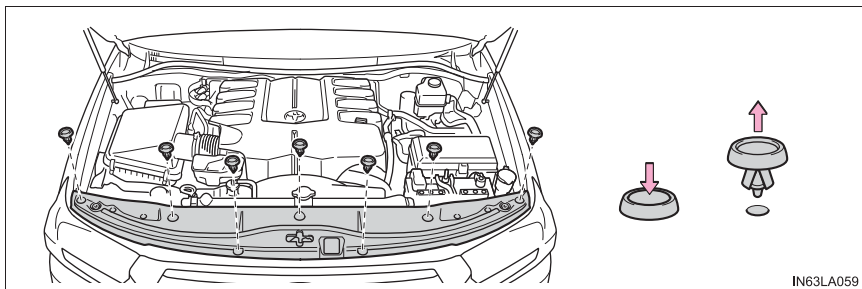

■ Установка фиксаторов

- ① Отожмите центральную часть вверх
- ② Вставьте
- ③ Нажмите

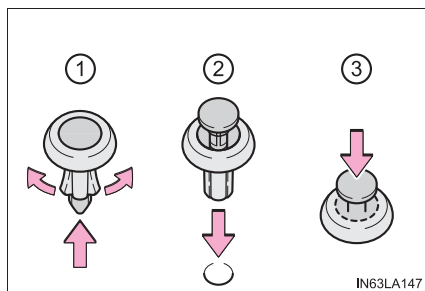

ВНИМАНИЕ!

■ После установки крышки моторного отсека

Убедитесь, что крышка надежно установлена в исходном положении.

Моторное масло

Прогрейте двигатель до рабочей температуры, выключите его и проверьте уровень масла щупом.

■ Проверка моторного масла

1 Припаркуйте автомобиль на ровной, горизонтальной площадке. После прогрева и выключения двигателя подождите не менее пяти минут для того, чтобы масло стекло обратно на дно двигателя.

2 Извлеките щуп, держа под ним ветошь.

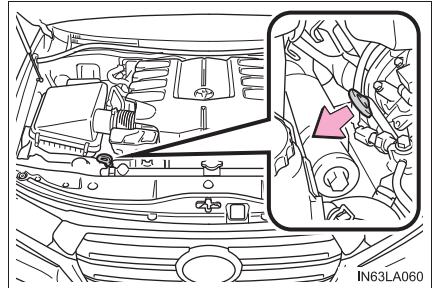

3 Начисто протрите щуп.

4 Снова вставьте щуп до упора.

5 Держа внизу ветошь, извлеките щуп и проверьте уровень масла.

- ① Низкий уровень
- ② Нормальный уровень
- ③ Избыточный уровень

► Неплоский щуп

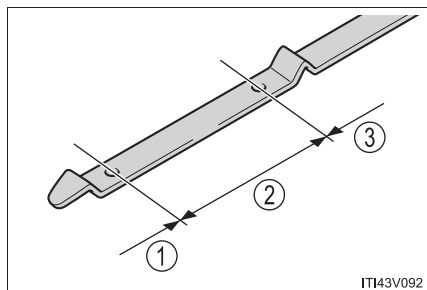

► Плоский щуп

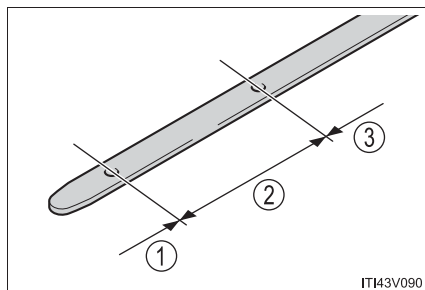

Форма щупа зависит от типа автомобиля или двигателя.

6 Протрите щуп и вставьте его до упора.

■ Долив моторного масла

Если уровень масла находится ниже или чуть выше минимальной отметки, долейте моторное масло той же марки, что уже используется в двигателе.

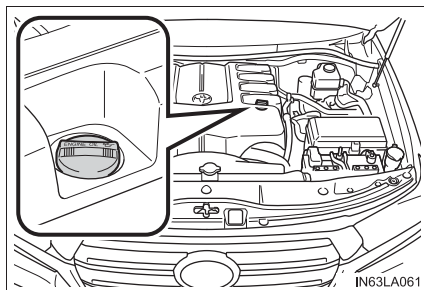

Проверьте марку масла и перед доливом масла подготовьте все необходимое.

Выбор моторного масла		→стр. 892
Количество масла (Низкий уровень → Высокий уровень)	Двигатели 1UR-FE и 1VD-FTV	1,5 л
	Двигатель 1GR-FE	1,7 л
Средство для обслуживания		Чистая воронка

- 1 Снимите крышку маслозаливной горловины, поворачивая ее против часовой стрелки.
- 2 Заливайте масло медленно, периодически проверяя уровень по щупу.
- 3 Наденьте крышку маслозаливной горловины, поворачивая ее по часовой стрелке.

■ Расход моторного масла

Некоторое количество моторного масла потребляется во время движения. В следующих ситуациях расход масла может возрасти и моторное масло может понадобиться залить в интервале между техническим обслуживанием автомобиля.

- Если двигатель новый, например сразу после приобретения автомобиля или замены двигателя
- При использовании масла низкого качества или ненадлежащей вязкости
- При движении на больших оборотах или с тяжелым грузом, во время буксировки или при движении с частым ускорением и замедлением
- При работе двигателя на холостых оборотах в течение длительного периода времени или при частом движении в плотном потоке

■ После замены моторного масла (бензиновый двигатель для моделей EURO VI и дизельный двигатель для моделей EURO V*)

Необходимо сбросить в исходное состояние данные о замене моторного масла. Выполните следующие операции:

- 1 Нажмите < или > на переключателях управления приборами для выбора



- 2 Нажмите ^ или v на переключателях управления приборами, выберите пункт "ТО по зам. масла" и нажмите

- 3 Выберите "Да" и нажмите

- 4 На многофункциональном дисплее отображается сообщение.

*: EURO IV и V – экологические стандарты, регулирующие содержание вредных веществ в выхлопных газах. Если Вы не знаете, удовлетворяет ли Ваш автомобиль соответствующим стандартам, обратитесь к авторизованному дилеру или в ремонтную мастерскую Toyota, либо в другую организацию, имеющую соответствующую квалификацию и оснащение.

 **ПРЕДОСТЕРЕЖЕНИЕ!****■ Использованное моторное масло**

- Использованное моторное масло содержит потенциально вредные загрязняющие вещества, которые могут стать причиной заболеваний кожи, в частности, воспаления или рака кожи, поэтому будьте аккуратны, чтобы не допускать длительного и многократного контакта с маслом. Для удаления использованного моторного масла с кожи тщательно промойте ее водой с мылом.
- Утилизируйте использованное моторное масло и масляные фильтры только безопасным и приемлемым способом. Не выливайте использованное моторное масло в канализацию или на землю и не выбрасывайте использованные масляные фильтры вместе с бытовым мусором. За информацией о повторном использовании или утилизации обратитесь к любому авторизованному дилеру или в ремонтную мастерскую Toyota либо в другую организацию, на сервисную станцию или в магазин автозапчастей, имеющие соответствующую квалификацию и оснащение.
- Не оставляйте использованное моторное масло в месте, доступном для детей.

 **ВНИМАНИЕ!****■ Во избежание серьезного повреждения двигателя**

Регулярно проверяйте уровень масла.

■ При замене моторного масла

- Будьте осторожны и не проливайте моторное масло на элементы автомобиля.
- Избегайте перелива, который может привести к выходу двигателя из строя.
- После долива масла каждый раз проверяйте уровень щупом.
- Правильно затягивайте крышку маслозаливной горловины двигателя.

Охлаждающая жидкость двигателя

▶ Бензиновый двигатель

Уровень охлаждающей жидкости в норме, если при холодном двигателе он находится между нанесенными на стенке бачка линиями "F" и "L".

- ① Крышка расширительного бачка
- ② Линия "F"
- ③ Линия "L"

Если уровень находится на линии "L" или ниже, долейте охлаждающую жидкость до линии "F".

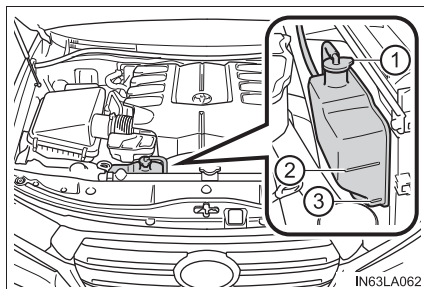

IN63LA062

► **Дизельный двигатель**

Уровень охлаждающей жидкости в норме, если при холодном двигателе он находится между нанесенными на стенке бачка линиями “FULL” (Максимум) и “LOW” (Минимум).

- ① Крышка расширительного бачка
- ② Линия “FULL” (Максимум)
- ③ Линия “LOW” (Минимум)

Если уровень находится на линии “LOW” или ниже, долейте охлаждающую жидкость до линии “FULL”.

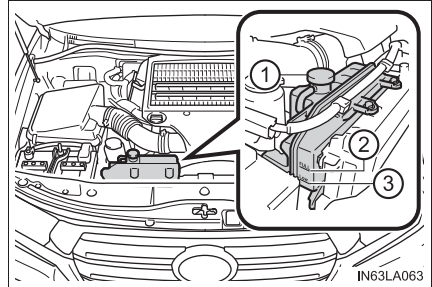

■ **Выбор охлаждающей жидкости**

Используйте только охлаждающую жидкость Toyota с повышенным сроком службы “Toyota Super Long Life Coolant” или аналогичную высококачественную, не содержащую силикаты, амины, нитриты или бораты охлаждающую жидкость на этиленгликолевой основе, произведенную с использованием обеспечивающей долговечность гибридной органо-кислотной технологии.

“Toyota Super Long Life Coolant” представляет собой смесь 50% охлаждающей жидкости и 50% деионизированной воды. (Точка замерзания: -35 °C)

За более подробными сведениями об охлаждающей жидкости двигателя обратитесь к авторизованному дилеру или в ремонтную мастерскую Toyota либо в другую организацию, имеющую соответствующую квалификацию и оснащение.

■ **Если после долива охлаждающей жидкости уровень быстро падает**

Осмотрите радиатор, шланги, крышки расширительного бачка охлаждающей жидкости двигателя, сливной кран и насос охлаждающей жидкости. Если утечку обнаружить не удалось, поручите авторизованному дилеру или ремонтной мастерской Toyota либо другой организации, имеющей соответствующую квалификацию и оснащение, проверить крышку и проверить систему охлаждения на наличие протечек.

 **ПРЕДОСТЕРЕЖЕНИЕ!****■ При горячем двигателе**

Не снимайте крышку расширительного бачка охлаждающей жидкости двигателя или крышку радиатора.

Система охлаждения может находиться под давлением, и при снятии крышки брызги горячей охлаждающей жидкости могут вылететь наружу, вызвав серьезные травмы, такие как ожоги.

 **ВНИМАНИЕ!****■ Добавление охлаждающей жидкости**

Охлаждающая жидкость – это и не простая вода, и не концентрированный антифриз. Для обеспечения адекватной смазки, защиты от коррозии и охлаждения следует использовать правильную смесь воды и антифриза. Ознакомьтесь с этикеткой на емкости с охлаждающей жидкостью или антифризом.

■ В случае пролива охлаждающей жидкости

Во избежание повреждения каких-либо элементов или лакокрасочного покрытия смойте пролитую жидкость водой.

Радиатор, конденсор и промежуточный охладитель (при наличии)

Проверьте радиатор, конденсор и промежуточный охладитель и удалите все посторонние предметы. Если какой-либо из приведенных выше элементов сильно загрязнен или если нет уверенности в их состоянии, произведите осмотр автомобиля у авторизованного дилера или в ремонтной мастерской Toyota либо в другой организации, имеющей соответствующую квалификацию и оснащение.

 **ПРЕДОСТЕРЕЖЕНИЕ!****■ При горячем двигателе**

Не дотрагивайтесь до радиатора, конденсора или промежуточного охладителя, так как они могут быть горячими и вызвать серьезные травмы, такие как ожоги.

Аккумуляторная батарея

Аккумуляторную батарею следует проверять следующим образом.

■ Предупреждающие символы

Предупреждающие символы на верхней стороне аккумуляторной батареи имеют следующие значения:

	Не курить, не допускать воздействия открытого огня и искр		Аккумуляторная батарея содержит кислоту
	Защищайте глаза		Замечания по эксплуатации
	Прячьте от детей		Взрывоопасный газ

■ Наружные поверхности аккумуляторной батареи

Убедитесь в отсутствии коррозии на клеммах аккумуляторной батареи, а также в отсутствии слабо затянутых соединений, зажимов и трещин на корпусе.

- ① Клеммы
- ② Прижим

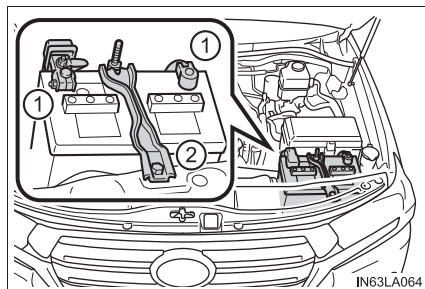

IN63LA064

■ Проверка электролита аккумуляторной батареи

Проверьте, находится ли уровень между верхней и нижней линиями.

- ① Верхняя линия
- ② Нижняя линия

Если уровень жидкости находится на нижней линии или под ней, долейте дистиллированной воды.

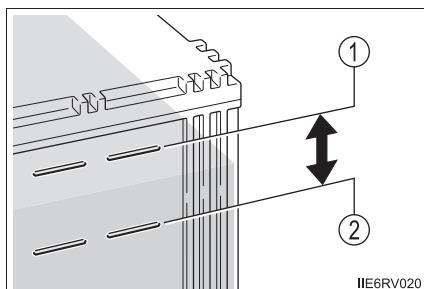

■ Добавление дистиллированной воды

- 1 Снимите вентиляционную пробку.
- 2 Добавьте дистиллированную воду.

Если верхняя линия не видна, проверяйте уровень жидкости, глядя прямо в ячейку.

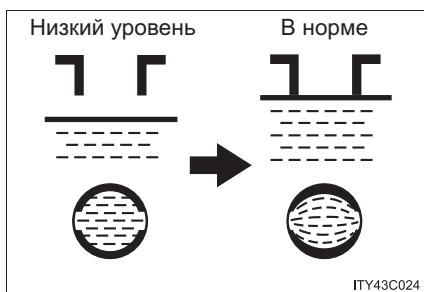

- 3 Установите на место вентиляционную пробку и надежно закройте ее.

■ Перед подзарядкой

При подзарядке аккумуляторная батарея выделяет легковоспламеняющийся и взрывоопасный газообразный водород. Поэтому при подзарядке необходимо соблюдать следующие правила:

- При подзарядке без снятия аккумуляторной батареи с автомобиля отсоедините от аккумуляторной батареи провод массы (отрицательный).
- При подсоединении проводов зарядного устройства к аккумуляторной батарее и их отсоединении проследите за тем, чтобы выключатель питания на зарядном устройстве был выключен.

■ После подзарядки/повторного подключения аккумуляторной батареи

Двигатель может не запуститься. Чтобы инициализировать систему, следуйте процедуре, описанной ниже.

- 1 Переведите рычаг управления трансмиссией в положение P.
- 2 Откройте и закройте любую из дверей.
- 3 Запустите двигатель.

- Сразу после повторного подсоединения аккумуляторной батареи может оказаться невозможно отпереть двери с помощью интеллектуальной системы входа и запуска. В таком случае для запираания/отпираания дверей воспользуйтесь пультом беспроводного дистанционного управления или механическим ключом.
- Запустите двигатель с переключателем двигателя в режиме ACCESSORY. Двигатель не может быть запущен при выключенном переключателе двигателя. Однако со второй попытки двигатель будет работать нормально.
- Автомобиль запоминает режим переключателя двигателя. После подсоединения аккумуляторной батареи восстанавливается тот режим переключателя двигателя, в котором он находился до отключения аккумуляторной батареи. Перед отсоединением аккумуляторной батареи обязательно выключайте двигатель. Будьте особенно осторожны при подключении аккумуляторной батареи, если неизвестно, в каком режиме находился переключатель двигателя при отсоединении аккумуляторной батареи.

Если двигатель не запускается даже после нескольких попыток с использованием обоих описанных выше способов, обратитесь к авторизованному дилеру или в ремонтную мастерскую Toyota либо в другую организацию, имеющую надлежащую квалификацию и оснащение.

⚠ ПРЕДОСТЕРЕЖЕНИЕ!**■ Химикаты, содержащиеся в аккумуляторной батарее**

В аккумуляторной батарее содержится ядовитая и агрессивная серная кислота, которая может выделять огнеопасный и взрывоопасный газообразный водород. Для снижения вероятности смертельного исхода или тяжелых травм при работе с аккумуляторной батареей или около нее соблюдайте следующие меры предосторожности:

- Не допускайте искрения при контакте инструментов с клеммами аккумуляторной батареи.
- Не курите и не зажигайте спички поблизости от аккумуляторной батареи.
- Избегайте попадания электролита в глаза, на кожу и одежду.
- Никогда не вдыхайте и не глотайте электролит.
- Надевайте защитные очки при работе рядом с аккумуляторной батареей.
- Не подпускайте детей к аккумуляторной батарее.

■ Безопасное место для подзарядки аккумуляторной батареи

Обязательно заряжайте аккумуляторную батарею на открытой площадке. Не заряжайте аккумуляторную батарею в гараже или в закрытом помещении, где отсутствует достаточная вентиляция.

■ Меры предосторожности в отношении электролита

- Если электролит попал в глаза
Промывайте глаза чистой водой в течение 15 минут и немедленно обратитесь за медицинской помощью. Если возможно, по дороге в ближайшее медицинское учреждение продолжайте прикладывать к пораженному месту смоченную водой губку или ткань.
- В случае попадания электролита на кожу
Тщательно промойте пораженное место. Если чувствуется боль или жжение, немедленно обратитесь за медицинской помощью.
- В случае попадания электролита на одежду
Он может впитываться через одежду в кожу. Незамедлительно снимите эту одежду и при необходимости следуйте вышеописанной процедуре.
- При случайном проглатывании электролита
Выпейте большое количество воды или молока. Незамедлительно обратитесь за медицинской помощью.

⚠ ВНИМАНИЕ!

■ **Во время зарядки аккумуляторной батареи**

Запрещается заряжать аккумуляторную батарею при работающем двигателе. Кроме того, выключите все дополнительные электроприборы.

■ **При добавлении дистиллированной воды**

Не допускайте перелива. Вода, пролившаяся при зарядке аккумуляторной батареи, может вызвать коррозию.

Омывающая жидкость

Если какой-либо стеклоомыватель не работает или на многофункциональном дисплее появляется предупреждающее сообщение (автомобили с многофункциональным дисплеем) или загорается предупреждающий индикатор (автомобили без многофункционального дисплея), возможно, что бачок омывающей жидкости пуст. Долейте омывающую жидкость.

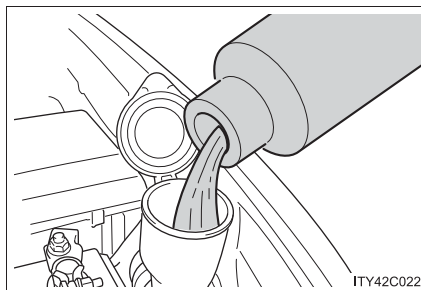

⚠ ПРЕДОСТЕРЕЖЕНИЕ!

■ **При добавлении омывающей жидкости**

Не рекомендуется добавлять жидкость в стеклоомыватель при горячем или работающем двигателе, так как омывающая жидкость содержит спирт и в случае ее вытекания на двигатель может возникнуть пожар.

**ВНИМАНИЕ!**

- **Не используйте никакую иную жидкость, отличную от предписанной омывающей жидкости.**

Не используйте вместо омывающей жидкости мыльный водный раствор или антифриз для двигателя.

Это может вызвать появление дефектов на лакокрасочном покрытии автомобиля.

- **Разбавление омывающей жидкости**

При необходимости разбавьте омывающую жидкость водой.

Обратитесь к данным по температуре замерзания, указанным на этикетке канистры с омывающей жидкостью.

Топливный фильтр (только дизельный двигатель)

Слить воду из топливного фильтра можно самостоятельно. Однако если это сложно выполнить, рекомендуется обратиться за помощью к авторизованному дилеру или в ремонтную мастерскую Toyota либо к другому специалисту надлежащей квалификации, имеющему соответствующее оборудование. Даже если Вы решили слить воду самостоятельно, обратитесь к авторизованному дилеру или в ремонтную мастерскую Toyota либо к другому специалисту надлежащей квалификации, имеющему соответствующее оборудование.

Если мигает контрольная лампа топливной системы или на многофункциональном дисплее высвечивается предупреждение и подается звуковой сигнал (при наличии), необходимо слить воду из топливного фильтра. (→стр. 817, 829)

- 1 Переведите переключатель двигателя в положение выключения.
- 2 Подставьте небольшой лоток под сливную пробку для сбора воды и топлива.
- 3 Поверните пробку сливного отверстия на 2–2,5 оборота против часовой стрелки.

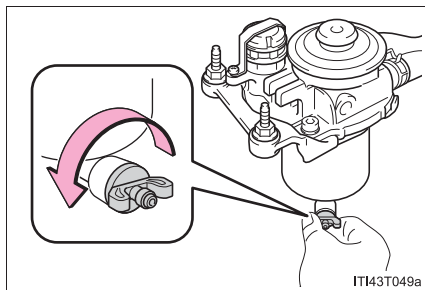

- 4 Качайте заливочным насосом до тех пор, пока не начнется слив топлива.

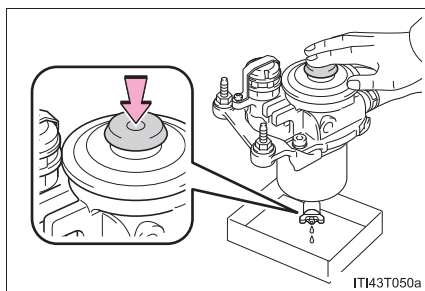

- 5 После слива вручную затяните пробку сливного отверстия.

Электрическая лебедка*

Техническое обслуживание

- Для предотвращения ржавления троса один раз в месяц или после попадания на него дождевых капель наносите на трос смазку Castle MP grease No.2.
- Если на блок лебедки попала вода, тщательно протрите его досуха.
- Используйте лебедку раз в месяц.
- Проверяйте уровень жидкости лебедки раз в год. Жидкость может приблизиться на 5–10 мм к отверстию для жидкости. Если уровень жидкости низкий, добавьте жидкость для автоматической трансмиссии DEXRON® II или III. Обратитесь к любому авторизованному дилеру или в ремонтную мастерскую Toyota либо в другую организацию, имеющую соответствующую квалификацию и оснащение.
- После использования лебедки всегда закрывайте ее крышкой для защиты от грязи и ржавления.
- Перед использованием электрической лебедки проверьте, что разъемы аккумуляторной батареи автомобиля надежно закреплены и уровень жидкости в аккумуляторной батарее достаточен.



ВНИМАНИЕ!

■ При замене троса

При замене троса новым используйте оригинальный трос производства Toyota или эквивалент.

Шины

Заменяйте или переставляйте шины в соответствии с графиками технического обслуживания и износом протектора.

Проверка шин

Проверьте, не появились ли на шинах индикаторы износа протектора. Также проверьте шины на неравномерный износ, например чрезмерный износ с одной стороны протектора.

Проверьте состояние шины и давление в запасном колесе, если это колесо не используется при перестановке.

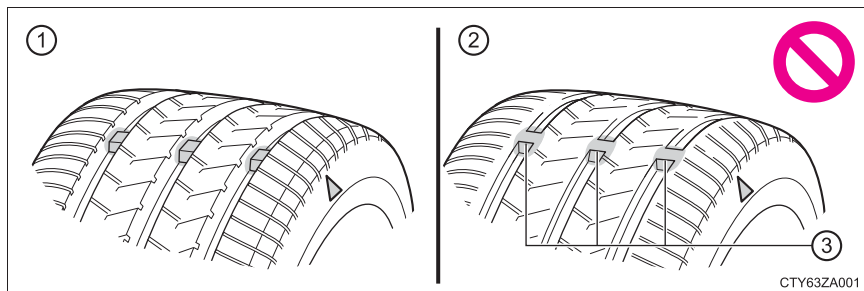

- ① Новый протектор
- ② Изношенный протектор
- ③ Индикатор износа протектора

Местоположение индикатора износа протектора указывается отметками “TWI” или “△” и т.п., отформованными на боковине шины.

Замените шины, если на шинах появились индикаторы износа протектора.

Перестановка шин

Переставьте шины в указанном порядке.

Для обеспечения равномерного износа шин и продления срока их службы Toyota рекомендует менять шины местами примерно через каждые 5000 км.

После перестановки шин не забудьте выполнить процедуру инициализации системы контроля давления в шинах.

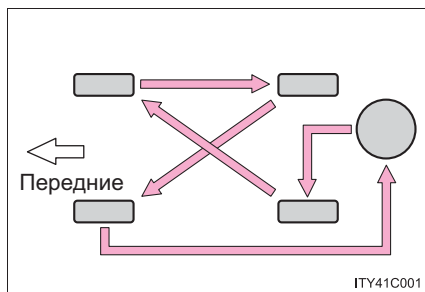

Система контроля давления в шинах (при наличии)

Ваш автомобиль Toyota оснащен системой контроля давления в шинах, которая для выявления низкого давления в шинах до возникновения действительно серьезных проблем использует клапаны и передатчики контроля давления в шинах. (→стр. 818)

- В случае падения давления в шине ниже заранее установленного значения водителю подается предупреждение с помощью индикации на экране и контрольной лампы.
- Давление в шине, обнаруженное системой контроля давления в шинах, может отображаться на многофункциональном дисплее.



◆ Установка клапанов и передатчиков контроля давления в шинах

При замене шин или колес также следует установить клапаны и передатчики контроля давления в шинах.

В случае установки новых клапанов и передатчиков контроля давления в шинах следует зарегистрировать новые идентификационные коды в компьютере системы контроля давления в шинах и выполнить процедуру инициализации системы контроля давления в шинах. Выполните регистрацию идентификационных кодов клапана и передатчика системы контроля давления в шинах у авторизованного дилера или в ремонтной мастерской Toyota либо в другой организации, имеющей соответствующую квалификацию и оснащение. (→стр. 752)

◆ Инициализация системы контроля давления в шинах

■ Процедуру инициализации системы контроля давления в шинах следует выполнять при следующих обстоятельствах:

- При перестановке колес.
- Если изменяется давление в шинах при изменении скорости движения.
- При изменении размера шин.
- При регулировке давления в шинах.

При выполнении процедуры инициализации системы контроля давления в шинах текущее давление в шинах принимается за эталон давления.

■ Как выполнять процедуру инициализации системы контроля давления в шинах

- 1 Припаркуйте автомобиль в безопасном месте и переведите переключатель двигателя в положение выключения.

Выполнение инициализации на движущемся автомобиле невозможно.

- 2 Доведите давление в шинах до заданного значения давления воздуха в холодных шинах. (→стр. 912)

Убедитесь в том, что давление в шинах соответствует норме давления в холодных шинах. Система контроля давления в шинах будет работать, базируясь на этом уровне давления.

- 3 Переведите переключатель двигателя в режим IGNITION ON.

- 4 Нажмите и удерживайте переключатель сброса системы контроля давления в шинах до тех пор, пока контрольная лампа давления в шинах не мигнет медленно три раза.

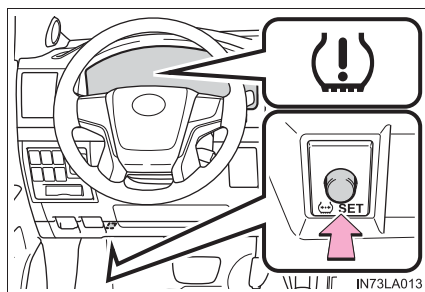

Пока система контроля давления в шинах определяет положение на многофункциональном дисплее, на нем будет отображаться знак "--" для давления в каждой из шин.

Когда положение каждой шины на многофункциональном дисплее определено, на нем отображается значение давления в каждой шине.

- 5 Удерживайте скорость автомобиля на значении приблизительно 40 км/ч или выше в течение приблизительно 10 минут.

По завершении инициализации на многофункциональном дисплее отображается значение давления в каждой шине.

Инициализация занимает дольше 10 минут, если автомобиль остановлен на длительное время, например на светофоре.

◆ **Регистрация идентификационных кодов**

Клапан и передатчик системы контроля давления в шинах имеют уникальный идентификационный код. При замене клапана и передатчика системы контроля давления в шинах необходимо зарегистрировать новый идентификационный код. Для регистрации идентификационного кода следует обратиться к авторизованному дилеру или в ремонтную мастерскую Toyota либо в другую организацию, имеющую соответствующую квалификацию и оснащение.

■ **Когда следует заменять шины**

Шины следует заменять, если:

- На шине появились индикаторы износа протектора.
- Шина имеет такие повреждения, как порезы, отслоения, трещины, настолько глубокие, что виден корд, или выпуклости, указывающие на внутреннее повреждение
- Шина повторно спускает, или ее не удастся нормально отремонтировать вследствие размера или расположения пореза или иного повреждения.

В случае сомнений посоветуйтесь со специалистами авторизованного дилера или ремонтной мастерской Toyota либо другой организации, имеющей соответствующее оснащение и квалификацию.

■ **Замена шин и колес (автомобили с системой контроля давления в шинах)**

Если идентификационный код клапана и передатчика системы контроля давления в шинах не зарегистрирован, система контроля давления в шинах может работать неправильно. Спустя приблизительно 10 минут после начала движения контрольная лампа давления в шинах включается после мигания в течение 1 минуты, что означает неполадку в работе системы.

■ **Срок службы шин**

Любые шины старше 6 лет следует проверить у квалифицированного специалиста даже в том случае, если они использовались очень редко или вообще не использовались, и даже при отсутствии явных повреждений.

■ **Регулярные проверки давления в шинах (автомобили с системой контроля давления в шинах)**

Система контроля давления в шинах не заменяет регулярные проверки давления в шинах. Проверяйте давление в шинах при выполнении ежедневной проверки автомобиля.

■ При перестановке шин (автомобили с системой контроля давления в шинах)

Убедитесь в том, что переключатель двигателя переведен в положение выключения. Если шины вращаются, когда переключатель двигателя находится в режиме IGNITION ON, информация о положении шин не обновляется.

Если это случайно происходит, либо сначала переведите переключатель двигателя в положение выключения, а затем переведите его в режим IGNITION ON, либо инициализируйте систему, после того как убедитесь в правильности настройки давления в шинах.

■ Если износ протектора составляет 4 мм или больше на зимних шинах

Эффективность зимних шин утрачивается.

■ **Операция инициализации**

- Отрегулировав давление воздуха в шинах, не забудьте выполнить инициализацию.
Прежде чем выполнять инициализацию или регулировать давление воздуха в шинах, убедитесь также в том, что шины холодные.
- Если по время инициализации переключатель двигателя был случайно выключен, нет необходимости заново нажимать переключатель сброса, так как инициализация будет автоматически перезапущена в следующий раз, когда переключатель двигателя будет установлен в режим IGNITION ON.
- Если по ошибке переключатель сброса был нажат, когда инициализация не требуется, отрегулируйте давление воздуха в холодных шинах и снова выполните инициализацию.

■ **Предупреждения системы контроля давления в шинах (автомобили с системой контроля давления в шинах)**

Предупреждение системы контроля давления в шинах изменится в зависимости от условий движения. Поэтому система может отобразить предупреждение, даже если давление в шинах не достигло достаточно низкого уровня или превышает то значение, которое было указано при инициализации системы.

■ **Инициализация системы контроля давления в шинах (автомобили с системой контроля давления в шинах)**

Инициализируйте систему контроля давления в шинах, когда давление воздуха в шинах отрегулировано до указанного уровня.

■ **Если Вы случайно нажмете переключатель сброса системы контроля давления в шинах (автомобили с системой контроля давления в шинах)**

Если инициализация выполнена, отрегулируйте давление в шинах до нормы и снова выполните процедуру инициализации системы контроля давления в шинах.

■ Ситуации, в которых возможна неправильная работа системы контроля давления в шинах

- В указанных ниже случаях система контроля давления в шинах может работать неправильно.
 - Используются не фирменные колеса Toyota.
 - Шина заменена шиной, не являющуюся оригинальным оборудованием (OE).
 - Шина заменена шиной, размер которой отличается от указанного.
 - Установлены цепи противоскольжения и т.п.
 - Установлены шины, позволяющие продолжать движение после прокола, из комплекта дополнительного оборудования.
 - Установлены тонированные стекла, влияющих на распространение радиоволн.
 - На автомобиле имеется большое количество снега или льда, особенно вокруг колес или в колесных арках.
 - Если запасное колесо находится в месте плохого приема радиосигнала.
 - Если рядом с запасным колесом лежит крупный металлический предмет, мешающий приему сигнала.
 - При использовании шин, не оборудованных клапанами и передатчиками системы контроля давления в шинах.
 - При незарегистрированном идентификационном коде на клапанах и передатчиках системы контроля давления в шинах.
- В указанных ниже ситуациях работа системы может быть нарушена.
 - Рядом с телевышкой, электростанцией, автозаправочной станцией, радиостанцией, большим дисплеем, аэропортом и в других местах, где возможен высокий уровень радиоволн или электромагнитных помех
 - При наличии у Вас портативного радиоприемника, мобильного телефона, беспроводного телефона или иного беспроводного устройства связи
- Если автомобиль припаркован, время, необходимое для начала и завершения подачи предупреждения, может увеличиться.
- В случае быстрого снижения давления в шине (например, при разрыве шины), предупреждение может не работать.

■ Регистрация идентификационных кодов (автомобили с системой контроля давления в шинах)

Можно зарегистрировать идентификационные коды клапана системы контроля давления в шинах и передатчиков для двух комплектов колес.

При замене обычных шин зимними не требуется регистрировать идентификационные коды, если коды как обычных, так и зимних колес были зарегистрированы заранее.

За информацией об изменении идентификационных кодов обратитесь к любому авторизованному дилеру или в ремонтную мастерскую Toyota либо в иную организацию, имеющую надлежащую квалификацию и оснащение.

■ Сертификация системы контроля давления в шинах



The latest "DECLARATION of CONFORMITY" (DoC) is available at the following address:
<http://www.globaldenso.com/en/products/oem/index.html>

<p>Hereby, DENSO CORPORATION declares that this 23AAR is in compliance with the essential requirements and other relevant provisions of Directive 1999/5/EC.</p>
<p>DENSO CORPORATION vakuuttaa täten että 23AAR tyyppinen laite on direktiivin 1999/5/EY oleellisten vaatimusten ja sitä koskevien direktiivin muiden ehtojen mukainen.</p>
<p>Hierbij verklaart DENSO CORPORATION dat het toestel 23AAR in overeenstemming is met de essentiële eisen en de andere relevante bepalingen van richtlijn 1999/5/EG.</p>
<p>Par la présente DENSO CORPORATION déclare que l'appareil 23AAR est conforme aux exigences essentielles et aux autres dispositions pertinentes de la directive 1999/5/CE.</p>
<p>Härmed intygar DENSO CORPORATION att denna 23AAR står i överensstämmelse med de väsentliga egenskapskrav och övriga relevanta bestämmelser som framgår av direktiv 1999/5/EG.</p>
<p>Undertegnede DENSO CORPORATION erklærer herved, at følgende udstyr 23AAR overholder de væsentlige krav og øvrige relevante krav i direktiv 1999/5/EF.</p>
<p>Hiermit erklärt DENSO CORPORATION, dass sich das Gerät 23AAR in Übereinstimmung mit den grundlegenden Anforderungen und den übrigen einschlägigen Bestimmungen der Richtlinie 1999/5/EG befindet.</p>
<p>ΜΕ ΤΗΝ ΠΑΡΟΥΣΑ DENSO CORPORATION ΔΗΛΩΝΕΙ ΟΤΙ 23AAR ΣΥΜΜΟΡΦΩΝΕΤΑΙ ΠΡΟΣ ΤΙΣ ΟΥΣΙΩΔΕΙΣ ΑΠΑΙΤΗΣΕΙΣ ΚΑΙ ΤΙΣ ΛΟΙΠΕΣ ΣΧΕΤΙΚΕΣ ΔΙΑΤΑΞΕΙΣ ΤΗΣ ΟΔΗΓΙΑΣ 1999/5/ΕΚ.</p>
<p>Con la presente DENSO CORPORATION dichiara che questo 23AAR è conforme ai requisiti essenziali ed alle altre disposizioni pertinenti stabilite dalla direttiva 1999/5/CE.</p>
<p>Por medio de la presente DENSO CORPORATION declara que el 23AAR cumple con los requisitos esenciales y cualesquiera otras disposiciones aplicables o exigibles de la Directiva 1999/5/CE.</p>
<p>DENSO CORPORATION declara que este 23AAR está conforme com os requisitos essenciais e outras disposições da Directiva 1999/5/CE.</p>
<p>Hawnhekk, DENSO CORPORATION, jiddikjara li dan 23AAR jikkonforma mal-htigijiet essenzjali u ma provvedimenti oħrajn rilevanti li hemm fid-Dirrettiva 1999/5/EC.</p>
<p>Käesolevaga kinnitab DENSO CORPORATION seadme 23AAR vastavust direktiivi 1999/5/EÜ põhinõuetele ja nimetatud direktiivist tulenevatele teistele asjakohastele sätetele.</p>
<p>Alulírott, DENSO CORPORATION nyilatkozom, hogy a 23AAR megfelel a vonatkozó alapvető követelményeknek és az 1999/5/EC irányelv egyéb előírásainak.</p>

DENSO CORPORATION týmto vyhlasuje, že 23AAR spĺňa základné požiadavky a všetky príslušné ustanovenia Smernice 1999/5/ES.
DENSO CORPORATION tímto prohlašuje, že tento 23AAR je ve shodě se základními požadavky a dalšími příslušnými ustanoveními směrnice 1999/5/ES.
DENSO CORPORATION izjavlja, da je ta 23AAR v skladu z bistvenimi zahtevami in ostalimi relevantnimi določili direktive 1999/5/ES.
Šiuo DENSO CORPORATION deklaruoja, kad šis 23AAR atitinka esminius reikalavimus ir kitas 1999/5/EB Direktyvos nuostatas.
Ar šo DENSO CORPORATION deklarē, ka 23AAR atbilst Direktīvas 1999/5/EK būtiskajām prasībām un citiem ar to saistītajiem noteikumiem.
Niniejszym DENSO CORPORATION oświadcza, że 23AAR jest zgodny z zasadniczymi wymogami oraz pozostałymi stosownymi postanowieniami Dyrektywy 1999/5/EC.
Hér með lýsir DENSO CORPORATION yfir því að 23AAR er í samræmi við grunnkröfur og aðrar kröfur, sem gerðar eru í tilskipun 1999/5/EC.
DENSO CORPORATION erklærer herved at utstyret 23AAR er i samsvar med de grunnleggende krav og øvrige relevante krav i direktiv 1999/5/EF.
С настоящето, DENSO CORPORATION, декларира, че 23AAR е в съответствие със съществените изисквания и другите приложими разпоредби на Директива 1999/5/EC.
Prin prezenta, DENSO CORPORATION, declară că aparatul 23AAR este în conformitate cu cerințele esențiale și cu alte prevederi pertinente ale Directivei 1999/5/CE.
Ovim, DENSO CORPORATION, izjavljuje da ovaj 23AAR je usklađen sa bitnim zahtjevima i drugim relevantnim odredbama Direktive 1999/5/EC.
Ovim, DENSO CORPORATION, deklarirše da je 23AAR u skladu sa osnovnim zahtevima i ostalim relevantnim odredbama Direktive 1999/5/EC.
Ovim DENSO CORPORATION, izjavljuje da je 23AAR u skladu s bitnim zahtjevima i drugim relevantnim odredbama Direktive 1999/5/EC i Pravilnika o RITT opremi (NN 25/2012).
Nepermjet kesaj, DENSO CORPORATION, deklarorj qe ky 23AAR eshte ne pajtim me kerkesat thelbesore dhe dispozitat e tjera perkatese te Direktives 1999/5/EC.

<p>The latest "DECLARATION of CONFORMITY "(DoC) is available at the following:DoC address : http://www.pacific-ind.co.jp/eng/products/car/tpms/doc/</p>

<p>Hereby, PACIFIC INDUSTRIAL CO.,LTD., declares that this PMV-C215 is in compliance with the essential requirements and other relevant provisions of Directive 1999/5/EC.</p>
<p>PACIFIC INDUSTRIAL CO.,LTD. vakuuttaa täten että PMV-C215 tyyppinen laite on direktiivin 1999/5/EY oleellisten vaatimusten ja sitä koskevien direktiivin muiden ehtojen mukainen.</p>
<p>Hierbij verklaart PACIFIC INDUSTRIAL CO.,LTD. dat het toestel PMV-C215 in overeenstemming is met de essentiële eisen en de andere relevante bepalingen van richtlijn 1999/5/EG.</p>
<p>Par la présente PACIFIC INDUSTRIAL CO.,LTD. déclare que l'appareil PMV-C215 est conforme aux exigences essentielles et aux autres dispositions pertinentes de la directive 1999/5/CE.</p>
<p>Härmed intygar PACIFIC INDUSTRIAL CO.,LTD. att denna PMV-C215 står i överensstämmelse med de väsentliga egenskapskrav och övriga relevanta bestämmelser som framgår av direktiv 1999/5/EG</p>
<p>Undertegnede PACIFIC INDUSTRIAL CO.,LTD. erklærer herved, at følgende udstyr PMV-C215 overholder de væsentlige krav og øvrige relevante krav i direktiv 1999/5/EF.</p>
<p>Hiermit erklährt PACIFIC INDUSTRIAL CO.,LTD., dass sich das Gerät PMV-C215 in Übereinstimmung mit den grundlegenden Anforderungen und den übrigen einschlägigen Bestimmungen der Richtlinie 1999/5/EG befindet.</p>
<p>ΜΕ ΤΗΝ ΠΑΡΟΥΣΑ PACIFIC INDUSTRIAL CO.,LTD. ΔΗΛΩΝΕΙ ΟΤΙ PMV-C215 ΣΥΜΜΟΡΦΩΝΕΤΑΙ ΠΡΟΣ ΤΙΣ ΟΥΣΙΩΔΕΙΣ ΑΠΑΙΤΗΣΕΙΣ ΚΑΙ ΤΙΣ ΛΟΙΠΕΣ ΣΧΕΤΙΚΕΣ ΔΙΑΤΑΞΕΙΣ ΤΗΣ ΟΔΗΓΙΑΣ 1999/5/ΕΚ.</p>
<p>Con la presente PACIFIC INDUSTRIAL CO.,LTD. dichiara che questo PMV-C215 è conforme ai requisiti essenziali ed alle altre disposizioni pertinenti stabilite dalla direttiva 1999/5/CE.</p>

<p>Por medio de la presente PACIFIC INDUSTRIAL CO.,LTD. declara que el PMV-C215 cumple con los requisitos esenciales y cualesquiera otras disposiciones aplicables o exigibles de la Directiva 1999/5/CE.</p>
<p>PACIFIC INDUSTRIAL CO.,LTD. declara que este PMV-C215 está conforme com os requisitos essenciais e outras disposições da Directiva 1999/5/CE.</p>
<p>Hawnhekk, PACIFIC INDUSTRIAL CO.,LTD., jiddikjara li dan PMV-C215 jikkonforma mal-htigġijiet essenzjali u ma provvedimenti oħrajn relevanti li hemm fid-Dirrettiva 1999/5/EC.</p>
<p>Käesolevaga kinnitab PACIFIC INDUSTRIAL CO.,LTD. seadme PMV-C215 vastavust direktiivi 1999/5/EÜ põhinõuetele ja nimetatud direktiivist tulenevatele teistele asjakohastele sätetele.</p>
<p>Alulírott, PACIFIC INDUSTRIAL CO.,LTD. nyilatkozom, hogy a PMV-C215 megfelel a vonatkozó alapvető követelményeknek és az 1999/5/EC irányelv egyéb előírásainak.</p>
<p>PACIFIC INDUSTRIAL CO.,LTD. týmto vyhlasuje, že PMV-C215 spĺňa základné požiadavky a všetky príslušné ustanovenia Smernice 1999/5/ES.</p>
<p>PACIFIC INDUSTRIAL CO.,LTD. tímto prohlašuje, že tento PMV-C215 je ve shodě se základními požadavky a dalšími příslušnými ustanoveními směrnice 1999/5/ES.</p>
<p>PACIFIC INDUSTRIAL CO.,LTD. izjavlja, da je ta PMV-C215 v skladu z bistvenimi zahtevami in ostalimi relevantnimi določili direktive 1999/5/ES.</p>
<p>Šiuo PACIFIC INDUSTRIAL CO.,LTD. deklaruoja, kad šis PMV-C215 atitinka esminius reikalavimus ir kitas 1999/5/EB Direktyvos nuostatas.</p>
<p>Ar šo PACIFIC INDUSTRIAL CO.,LTD. deklarē, ka PMV-C215 atbilst Direktīvas 1999/5/EK būtiskajām prasībām un citiem ar to saistītajiem noteikumiem.</p>

<p>Niniejszym PACIFIC INDUSTRIAL CO.,LTD. oświadcza, że PMV-C215 jest zgodny z zasadniczymi wymogami oraz pozostałymi stosownymi postanowieniami Dyrektywy 1999/5/EC.</p>
<p>Hér með lýsir PACIFIC INDUSTRIAL CO.,LTD. yfir því að PMV-C215 er í samræmi við grunnkröfur og aðrar kröfur, sem gerðar eru í tilskipun 1999/5/EC.</p>
<p>PACIFIC INDUSTRIAL CO.,LTD. erklærer herved at utstyret PMV-C215 er i samsvar med de grunnleggende krav og øvrige relevante krav i direktiv 1999/5/EF.</p>
<p>С настоящето, PACIFIC INDUSTRIAL CO.,LTD., декларира, че PMV-C215 е в съответствие със съществените изисквания и другите приложими разпоредби на Директива 1999/5/EC.</p>
<p>Prin prezenta, PACIFIC INDUSTRIAL CO.,LTD., declară că aparatul PMV-C215 este în conformitate cu cerințele esențiale și cu alte prevederi pertinente ale Directivei 1999/5/CE.</p>
<p>Ovim, PACIFIC INDUSTRIAL CO.,LTD., izjavljuje da ovaj PMV-C215 je usklađen sa bitnim zahtjevima i drugim relevantnim odredbama Direktive 1999/5/EC.</p>
<p>Ovim, PACIFIC INDUSTRIAL CO.,LTD., deklarirše da je PMV-C215 u skladu sa osnovnim zahtevima i ostalim relevantnim odredbama Direktive 1999/5/EC.</p>
<p>Ovim PACIFIC INDUSTRIAL CO.,LTD., izjavljuje da je PMV-C215 u skladu s bitnim zahtjevima i drugim relevantnim odredbama Direktive 1999/5/EC.</p>
<p>Me anë të kësaj, PACIFIC INDUSTRIAL CO, LTD., Deklaron se ky PMV-C215 është në përputhje me kërkesat themelore dhe dispozitat e tjera përkatëse të direktivës 1999/5/EC.</p>

- Для автомобилей, продаваемых в Сербии



! ПРЕДОСТЕРЕЖЕНИЕ!

■ Работа системы контроля давления в шинах

Система контроля давления в шинах может не выдать предупреждение немедленно после прокола шины или внезапно начавшейся утечки воздуха.

■ При осмотре или замене шин

Для предотвращения аварийных ситуаций соблюдайте следующие меры предосторожности.

Несоблюдение этих рекомендаций может вызвать повреждение элементов трансмиссии, а также опасное ухудшение управляемости автомобиля, что может привести к аварии с получением травм вплоть до смертельного исхода.

- Не устанавливайте на автомобиль одновременно шины различных производителей и марок или с разным рисунком протектора.
Кроме того, не устанавливайте одновременно шины с заметно различающимся износом.
- Не используйте шины, размер которых отличается от рекомендуемого Toyota.
- Не устанавливайте на автомобиль одновременно шины разной конструкции (радиальные, диагонально-опоясанные и диагональные).
- Не устанавливайте на автомобиль одновременно летние, всесезонные и зимние шины.
- Не используйте шины, которые использовались на другом автомобиле.
Не используйте шины, если Вы не знаете, как они использовались до этого.

■ При инициализации системы контроля давления в шинах (автомобили с системой контроля давления в шинах)

Не нажимайте переключатель сброса системы контроля давления в шинах, не отрегулировав давление воздуха в шинах до указанного уровня. В противном случае контрольная лампа давления в шинах может не включаться даже при низком давлении воздуха в шинах или включаться при фактически нормальном давлении воздуха в шинах.

 **ВНИМАНИЕ!****■ Ремонт или замена шин, колес, клапанов и передатчиков контроля давления в шинах и колпачков вентилях шин.**

- Для снятия и установки колес, шин или клапанов и передатчиков системы контроля давления в шинах обратитесь к авторизованному дилеру или в ремонтную мастерскую Toyota либо в другую организацию, имеющую соответствующую квалификацию и оснащение, так как при неправильном обращении можно повредить клапаны или передатчики системы контроля давления в шинах.
- Не забудьте установить обратно колпачки на вентили подкачки шин. Если колпачки вентилях шин не установлены, в клапаны системы контроля давления в шинах может попасть вода и клапаны могут быть заблокированы.
- Заменяя колпачки вентилях шин, используйте только рекомендуемые колпачки вентилях. Колпачок может заклинить.

■ Во избежание повреждения клапанов и передатчиков системы контроля давления в шинах

В случае ремонта шины с помощью жидкого герметика клапан и передатчик системы контроля давления в шинах могут работать неправильно. После использования жидкого герметика как можно скорее обратитесь к любому авторизованному дилеру или в ремонтную мастерскую Toyota либо в другую организацию или сервисную станцию, имеющую соответствующую квалификацию и оснащение. При замене шины обязательно замените клапан и передатчик системы контроля давления в шинах. (→стр. 749)

■ Движение по плохим дорогам

Будьте особенно осторожны при движении по дорогам с разбитым покрытием или выбоинами.

В таких условиях возможна потеря давления в шинах, что снижает их амортизирующую способность. Кроме того, на плохих дорогах можно повредить саму шину, а также колеса и кузов автомобиля.

■ При падении давления в шине во время движения

Не продолжайте движение, так как это может привести к повреждению шин и/или колес.

Давление в шинах

Поддерживайте надлежащее давление в шинах. Давление в шинах следует проверять, как минимум, один раз в месяц. Однако Toyota рекомендует проверять давление в шинах каждые две недели. (→стр. 912)

■ Влияние неправильного давления в шинах

Движение с неправильным давлением в шинах может привести к следующему:

- Сниженная экономия топлива
- Уменьшение комфорта движения и плохое управление
- Сокращенный срок службы шин вследствие износа
- Снижение безопасности
- Повреждение трансмиссии

Если шину приходится накачивать часто, необходимо проверить ее у авторизованного дилера или в ремонтной мастерской Toyota либо в другой организации, имеющей соответствующую квалификацию и оснащение.

■ Инструкции по проверке давления в шинах

При проверке давления в шинах соблюдайте следующие рекомендации:

- Проверяйте давление только в холодных шинах.
Получить точное значение давления воздуха в холодных шинах можно только в том случае, если автомобиль простоял не менее 3 ч и проехал после этого не более 1,5 км.
- Всегда используйте манометр для шин.
По внешнему виду шины сложно судить о том, надлежащее ли давление в шине.
- Повышенное давление воздуха в шинах после поездки – это нормальное явление, поскольку шина нагревается. Не уменьшайте давление воздуха в шинах после движения.
- Пассажиров и багаж следует разместить таким образом, чтобы автомобиль был уравновешен (кузов оставался в горизонтальном положении).

 **ПРЕДОСТЕРЕЖЕНИЕ!****■ Правильное значение давления очень важно для сохранения характеристик шин**

Поддерживайте надлежащее давление в шинах.

Если шины не накачивать должным образом, могут возникнуть указанные ниже ситуации, приводящие к серьезной травме или смертельному исходу:

- Повышенный износ
- Неравномерный износ
- Плохая управляемость
- Возможность разрыва шин в результате перегрева
- Утечка воздуха между шиной и колесом
- Деформация колес и/или повреждение шины
- Большая вероятность повреждения шин во время движения (из-за препятствий на дороге, стыков, острых краев и т.п.)

 **ВНИМАНИЕ!****■ При осмотре и регулировке давления в шинах**

Не забудьте снова установить на место колпачки вентилях шин.

При отсутствии колпачка грязь и вода могут попасть в вентиль и стать причиной утечки воздуха, что приведет к уменьшению давления в шинах.

Колесные диски

Если колесо деформировано, имеет трещины или серьезно корродировало, его следует заменить.

В противном случае шина может соскользнуть с диска или привести к потере управляемости.

Выбор колесных дисков

При замене колесных дисков необходимо обратить внимание на то, чтобы у новых дисков были эквивалентные допустимая нагрузка, диаметр, ширина обода и вылет.*

Колеса на замену можно приобрести у авторизованного дилера или в ремонтной мастерской Toyota либо в другой организации, имеющей соответствующее оснащение и квалификацию.

*: Вылет может быть как положительным, так и отрицательным.

Toyota не рекомендует использовать колеса следующих типов:

- Колесные диски других размеров или типов
- Использованные колесные диски
- Деформированные колесные диски, подвергнутые правке

Меры предосторожности при использовании алюминиевых колесных дисков (при наличии)

- Используйте только колесные гайки и ключи Toyota, предназначенные для алюминиевых колесных дисков.
- При перестановке, ремонте или замене шин проверьте надежность затяжки колесных гаек после 1600 км пробега.
- Будьте внимательны, чтобы не повредить алюминиевые колесные диски при использовании цепей противоскольжения.
- Используйте только оригинальные балансировочные грузики Toyota или эквивалентные грузики, а при балансировке колес используйте молоток (киянку) с пластмассовым или резиновым бойком.

■ При замене колес (автомобили с системой контроля давления в шинах)

Колеса автомобиля Toyota оснащены клапанами и передатчиками контроля давления, которые позволяют системе контроля давления в шинах своевременно предупреждать о потере давления в шинах. При каждой замене колес необходимо устанавливать клапаны и передатчики контроля давления в шинах. (→стр. 748)

⚠ ПРЕДОСТЕРЕЖЕНИЕ!

■ При замене колес

- Не используйте колесные диски размера, отличного от рекомендованного изготовителем (размер указан в руководстве для владельца), так как это может привести к потере управляемости.
- При утечке воздуха из бескамерной шины никогда не используйте камеру, так как диск предназначен для бескамерной шины. В противном случае это может привести к аварии и, в результате, к смертельному исходу или тяжелым травмам.

■ При установке гаек крепления колеса

- Проверьте, что гайки крепления колеса установлены конической секцией внутрь. Установка гаек конической секцией наружу может привести к разрушению колеса, в результате чего колесо может отвалиться во время движения, что может вызвать аварию и привести к тяжелой травме или смертельному исходу.

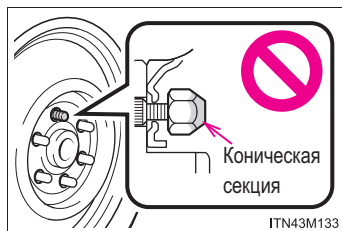

- Запрещается наносить масло или смазку на болты или гайки колес. Масло или смазка могут привести к тому, что гайки колес будут излишне затянуты, что вызовет повреждение болта или колесного диска. Кроме того, масло или смазка может вызвать ослабление гаек колес, и колесо может слететь, что может вызвать аварию и привести к тяжелой травме или смертельному исходу. Удалите масло или смазку с болтов и гаек колес.

■ Запрещается пользоваться колесными дисками, имеющими дефекты

Запрещается использовать колесные диски, имеющие трещины, или деформированные диски.

Несоблюдение этого требования может привести к утечке воздуха из шины во время движения, что, в свою очередь, может привести к аварии.

**ВНИМАНИЕ!****■ Замена клапанов и передатчиков системы контроля давления в шинах (автомобили с системой контроля давления в шинах)**

- Поскольку ремонт или замена шин могут влиять на клапаны и передатчики контроля давления в шинах, для обслуживания шин обратитесь к любому авторизованному дилеру или в ремонтную мастерскую Toyota либо в другую организацию или сервисную станцию, имеющую соответствующую квалификацию и оснащение. Кроме того, приобретайте клапаны и передатчики системы контроля давления в шинах только у авторизованного дилера или в ремонтной мастерской Toyota либо в другой организации, имеющей соответствующую квалификацию и оснащение.
- Используйте на автомобиле только оригинальные колеса Toyota.
С неоригинальными колесами клапаны и передатчики контроля давления в шинах не будут работать должным образом.

Фильтр кондиционера

Чтобы сохранить эффективность системы кондиционирования воздуха, следует регулярно чистить или заменять фильтр кондиционера.

Способ извлечения

- 1 Переведите переключатель двигателя в режим IGNITION ON и включите режим рециркуляции воздуха, затем переведите переключатель двигателя в положение выключения.
- 2 Откройте перчаточный ящик и выньте отдельный лоток. (→стр. 664)
- 3 Снимите крышку фильтра.

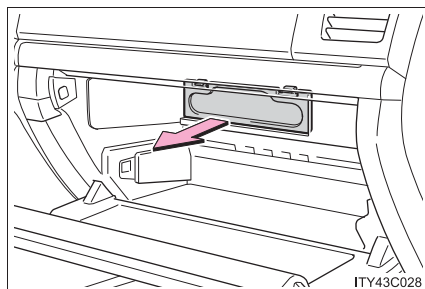

- 4 Снимите корпус фильтра.

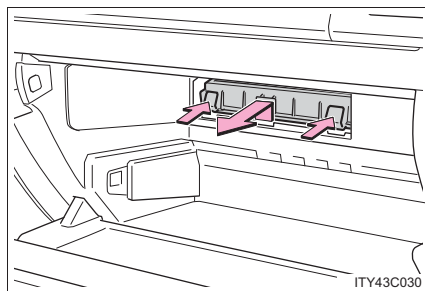

Способ чистки

Если фильтр загрязнен, прочистите его, пропуская сжатый воздух сквозь фильтр со стороны, направленной вниз.

Удерживая пистолет для продувки сжатым воздухом на расстоянии 5 см от фильтра, продуйте фильтр в течение приблизительно 2 минут под давлением 500 кПа (5,0 кгс/см² или бар).

При отсутствии пистолета для продувки сжатым воздухом произведите прочистку фильтра у авторизованного дилера или в ремонтной мастерской Toyota либо в другой организации, имеющей соответствующее оснащение и квалификацию.

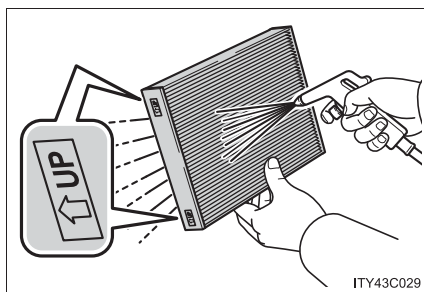

Способ замены

Снимите фильтр кондиционера и замените его новым.

Метки "↑UP" на фильтре должны быть обращены вверх.

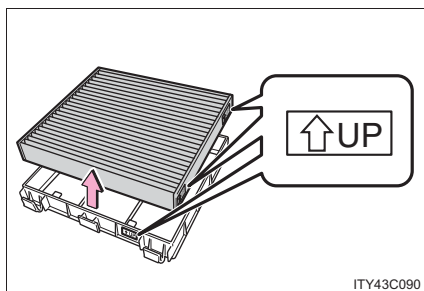

Интервал проверки

Выполняйте осмотр, чистку и замену фильтра кондиционера в соответствии с графиком технического обслуживания. При эксплуатации автомобиля в регионах с повышенной запыленностью или на дорогах с интенсивным движением может потребоваться более частая чистка или более ранняя замена. (За информацией по плановому обслуживанию обратитесь к Сервисной книжке Toyota или к Руководству по гарантиям Toyota.)

Если поступление воздуха из вентиляционных дефлекторов заметно уменьшается

Фильтр мог засориться. Проверьте фильтр и при необходимости замените.

**ВНИМАНИЕ!****■ Во избежание повреждения системы**

- При использовании системы кондиционирования воздуха обязательно проверьте, установлен ли фильтр.
- Не используйте для чистки фильтра воду.

Элемент питания электронного ключа

Замените элемент питания новым, если его заряд исчерпан.

Вам потребуется следующее:

- Отвертка с плоским жалом (чтобы не повредить ключ, закройте жало отвертки тканью.)
- Маленькая отвертка с плоским жалом
- Литиевый элемент питания CR2032

Замена элемента питания

► Тип А

1 Извлеките механический ключ.

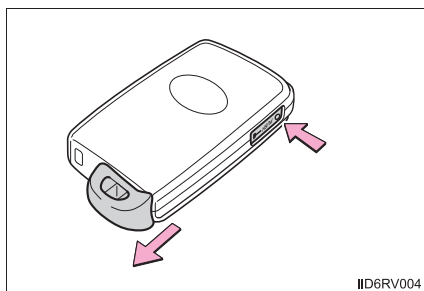

2 Снимите крышку.

Для того чтобы не повредить ключ, оберните жало отвертки тканью.

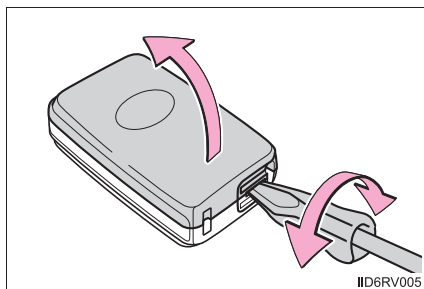

3 Для некоторых моделей: снимите крышку элемента питания.

Для того чтобы не повредить ключ, оберните жало отвертки тканью.

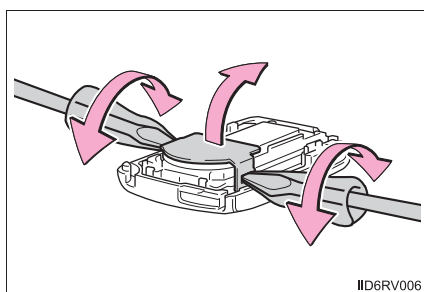

- 4 Извлеките разряженный элемент питания.

Если при снятии крышки элемента питания не видно из-за прикрепленного к верхней крышке модуля электронного ключа, снимите с крышки модуль электронного ключа, чтобы элемент питания был виден, как показано на рисунке.

Вставьте новый элемент питания клеммой “+” вверх.

► Тип В

- 1 Извлеките механический ключ.

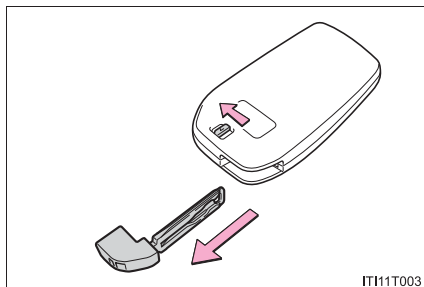
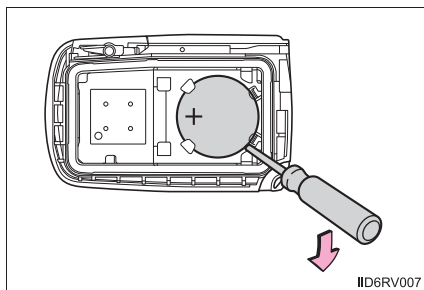

- 2 Снимите крышку.

Для того чтобы не повредить ключ, оберните жало отвертки тканью.

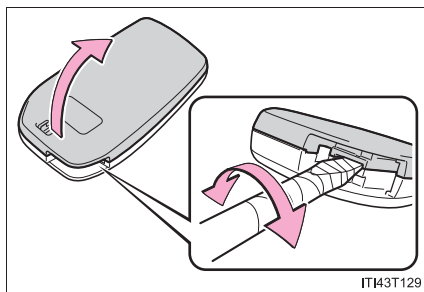

- 3 Извлеките разряженный элемент питания.

Если при снятии крышки элемента питания не видно из-за прикрепленного к верхней крышке модуля электронного ключа, снимите с крышки модуль электронного ключа, чтобы элемент питания был виден, как показано на рисунке.

Вставьте новый элемент питания клеммой “+” вверх.

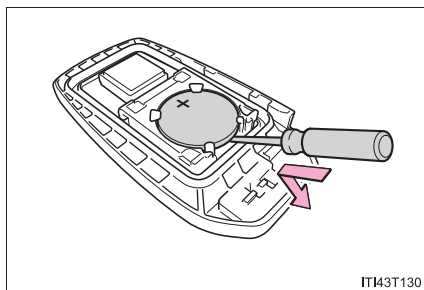

■ Использование литиевого элемента питания CR2032

- Элементы питания можно приобрести у любого авторизованного дилера или в ремонтной мастерской Toyota либо в другой организации, имеющей соответствующее оснащение и квалификацию, в местном магазине по продаже электрооборудования или фототоваров.
- Устанавливайте элемент питания только того же или эквивалентного типа в соответствии с рекомендациями изготовителя.
- Использованные элементы питания следует утилизировать в соответствии с местным законодательством.

■ Если элемент питания ключа разряжен

Могут присутствовать следующие признаки:

- Интеллектуальная система входа и запуска (при наличии) и беспроводное дистанционное управление не будут работать должным образом.
- Уменьшился радиус действия.

 **ПРЕДОСТЕРЕЖЕНИЕ!****■ Снятые элементы питания и прочие элементы**

Эти элементы очень малы и в случае проглатывания ребенком они могут вызвать удушье. Прячьте от детей. Невыполнение этих требований может стать причиной серьезной травмы или смертельного исхода.

■ Сертификация элемента питания ключа

ОСТОРОЖНО

ПРИ ЗАМЕНЕ ЭЛЕМЕНТОМ ПИТАНИЯ НЕПРАВИЛЬНОГО ТИПА СУЩЕСТВУЕТ ОПАСНОСТЬ ВЗРЫВА. УТИЛИЗИРУЙТЕ ИСПОЛЬЗОВАННЫЕ ЭЛЕМЕНТЫ ПИТАНИЯ В СООТВЕТСТВИИ С ИНСТРУКЦИЯМИ

 **ВНИМАНИЕ!****■ Для нормальной работы после замены элемента питания**

Для предотвращения аварийных ситуаций соблюдайте следующие меры предосторожности:

- Всегда работайте сухими руками.
Влага может вызвать коррозию элемента питания.
- Не прикасайтесь к другим деталям внутри пульта дистанционного управления и не перемещайте их.
- Не подгибайте клеммы элемента питания.

Проверка и замена плавких предохранителей

Если какой-либо из электрических элементов не работает, причиной этому может быть перегорание плавкого предохранителя. В таком случае проверьте и при необходимости замените плавкие предохранители.

1 Переведите переключатель двигателя в положение выключения.

2 Откройте крышку коробки плавких предохранителей.

▶ Моторный отсек (коробка предохранителей с левой стороны)

▶ Моторный отсек (коробка предохранителей с правой стороны) (при наличии)

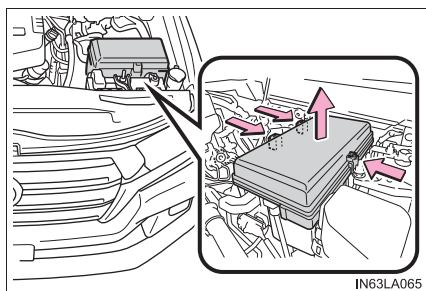

Нажмите на язычок и снимите крышку.

▶ Панель приборов со стороны водителя (автомобили с левым рулем)

Снимите крышку.

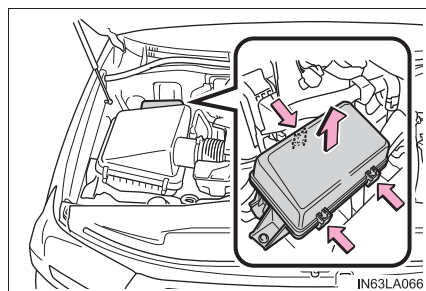

Нажмите на язычок и снимите крышку.

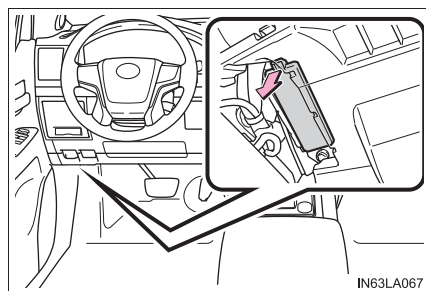

- ▶ Панель приборов со стороны пассажира (автомобили с левым рулем)

① Снимите крышку.

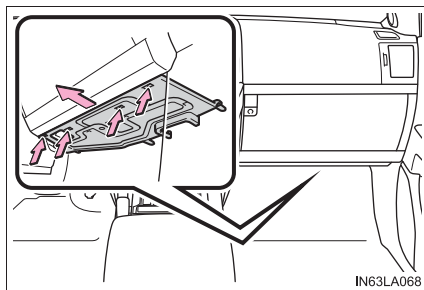

② Снимите крышку.

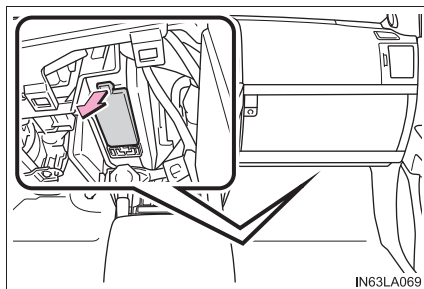

- ▶ Панель приборов со стороны водителя (автомобили с правым рулем)

Снимите крышку.

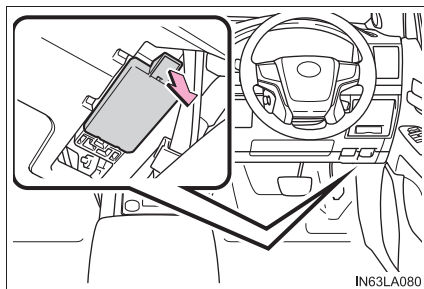

- ▶ Панель приборов со стороны пассажира (автомобили с правым рулем)

① Снимите крышку.

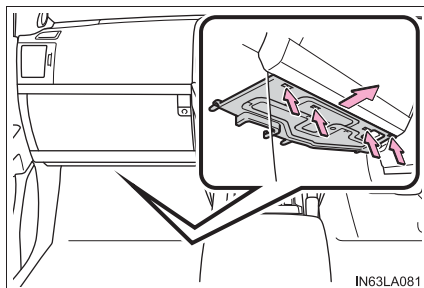

② Снимите крышку.

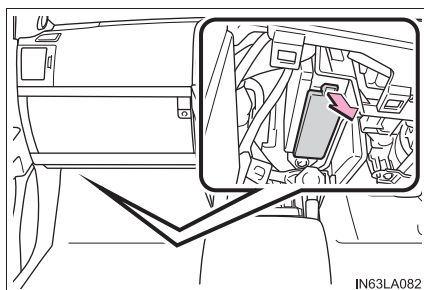

③ Извлеките плавкий предохранитель, используя прилагаемый съемник.

С помощью съемника можно извлечь только плавкий предохранитель типа А.

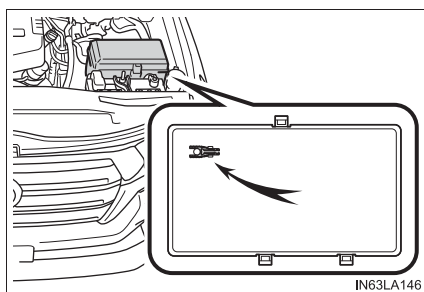

4 Проверьте, не перегорел ли предохранитель.

- ① Исправный предохранитель
- ② Перегоревший предохранитель

Типы А и В:

Замените перегоревший предохранитель новым предохранителем, рассчитанным на соответствующую номинальную силу тока. Номинальная сила тока указана на крышке коробки плавких предохранителей.

Типы С и D:

Обратитесь к авторизованному дилеру или в ремонтную мастерскую Toyota либо в другую организацию, имеющую соответствующую квалификацию и оснащение.

► Тип А

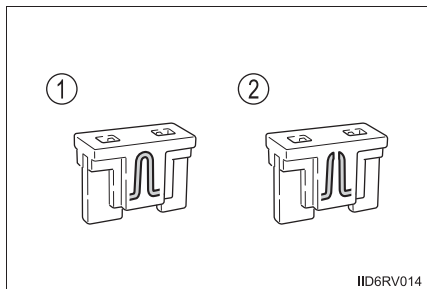

► Тип В

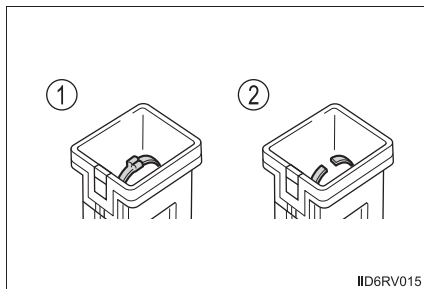

► Тип С

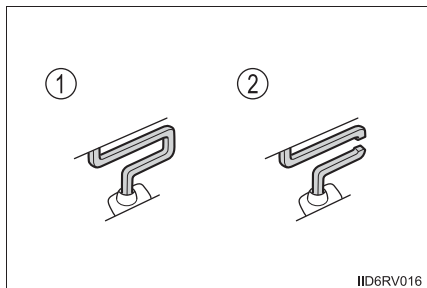

► Тип D

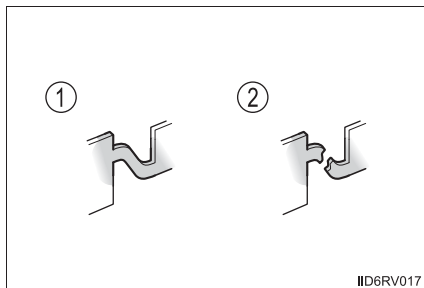

■ После замены плавкого предохранителя

- Если фонари не включаются даже после замены плавкого предохранителя, может потребоваться замена лампы. (→стр. 781)
- Если предохранитель, установленный на замену, снова перегорает, произведите проверку автомобиля у авторизованного дилера или в ремонтной мастерской Toyota либо у другого специалиста надлежащей квалификации, имеющего соответствующее оборудование.

■ При наличии перегрузки в электрической цепи

Плавкие предохранители перегорают при превышении допустимого тока, защищая жгут проводов от повреждения.

■ При замене ламп

Компания Toyota рекомендует использование оригинальных изделий Toyota, разработанных для этого автомобиля. Поскольку некоторые лампы подключены к сетям, предназначенным для предотвращения перегрузки, неоригинальные детали или детали, не предназначенные для этого автомобиля, могут быть непригодны.



ПРЕДОСТЕРЕЖЕНИЕ!

■ Для предотвращения выхода системы из строя и возникновения в автомобиле пожара

Соблюдайте следующие меры предосторожности.

Несоблюдение может привести к повреждению автомобиля, и, возможно, к пожару или травмам.

- Никогда не используйте вместо перегоревшего предохранителя предохранитель с более высоким значением номинальной нагрузки по току, чем указано, или другие предметы.
- Всегда используйте подлинный плавкий предохранитель Toyota или эквивалент.
Никогда не заменяйте предохранитель куском проволоки, даже на короткое время.
- Не модифицируйте плавкие предохранители или коробки плавких предохранителей.



ВНИМАНИЕ!

■ Перед заменой плавких предохранителей

Как можно скорее произведите диагностику и устранение причины перегрузки в электрической цепи у авторизованного дилера или в ремонтной мастерской Toyota либо в другой организации, имеющей соответствующую квалификацию и оснащение.

Лампы

Следующие лампы можно заменить самостоятельно. Сложность замены зависит от конкретной лампы. Если замена требуемой лампы кажется слишком сложной, обратитесь к авторизованному дилеру или в ремонтную мастерскую Toyota либо в другую организацию, имеющую соответствующую квалификацию и оснащение.

За дополнительными сведениями о замене других ламп обратитесь к авторизованному дилеру или в ремонтную мастерскую Toyota либо в другую организацию, имеющую соответствующую квалификацию и оснащение.

Подготовка к замене лампы

Проверьте мощность лампы, подлежащей замене. (→стр. 915)

Снятие крышек моторного отсека

→стр. 730

Расположение ламп

■ Передний

► Автомобили с галогенными фарами

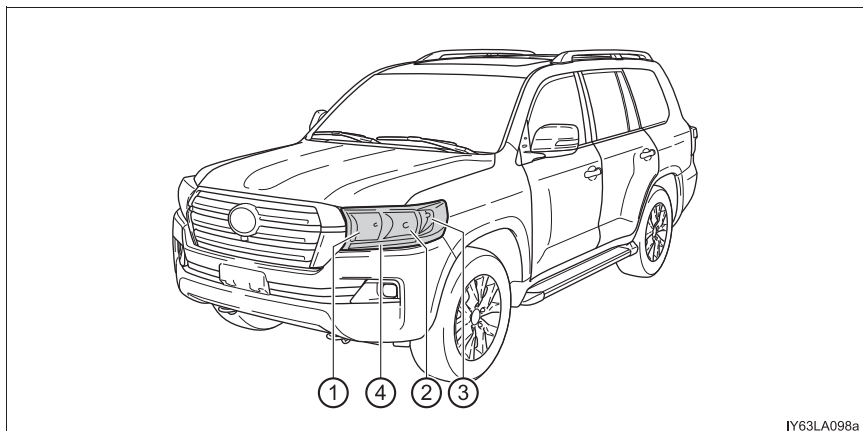

IY63LA098a

① Фара дальнего света

③ Передний указатель поворота

② Ближний свет фар

④ Передний габаритный фонарь

► Автомобили со светодиодными фарами

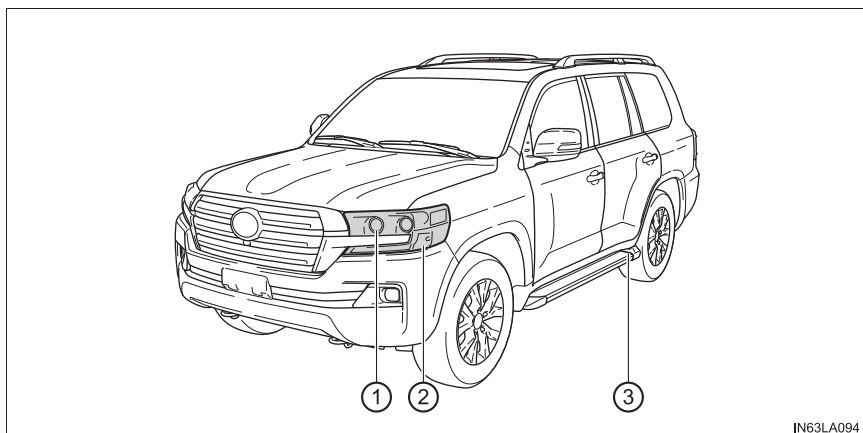

IN63LA094

① Фара дальнего света (галогенная лампа) ③ Бортовой огонь (при наличии лампы)

② Передний указатель поворота

■ Сзади

- ▶ Автомобили с запасным колесом, закрепленным на двери багажного отделения

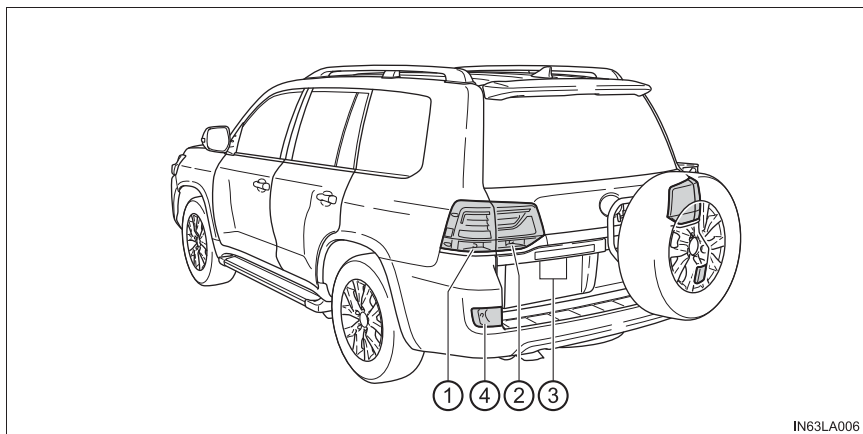

- | | |
|--|---|
| ① Задний указатель поворота | ③ Фонари освещения номерного знака |
| ② Фонарь заднего хода (только с левой стороны) | ④ Задний противотуманный фонарь (при наличии) |

▶ Автомобили без запасного колеса на двери багажного отделения

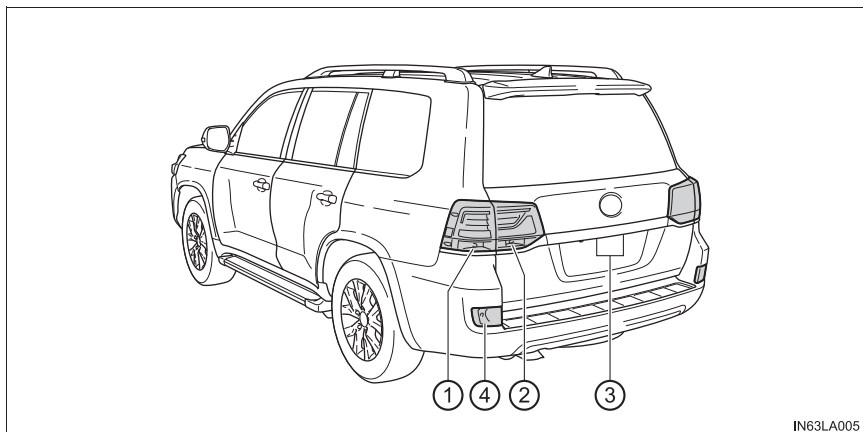

① Задний указатель поворота

② Фонарь заднего хода

③ Фонари освещения номерного знака

④ Задний противотуманный фонарь (при наличии)

Замена ламп

■ Ближний свет фар (автомобили с галогенными фарами)

- 1 Только для левой стороны:
Снимите зажим крепления и уберите рычаг открывания заливной горловины омывающей жидкости.

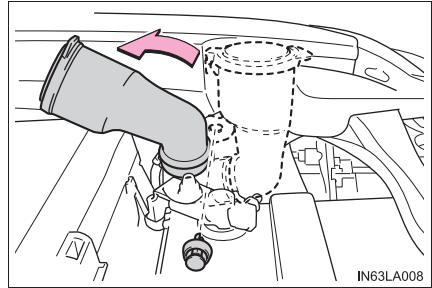

- 2 Отсоедините разъем, нажимая на фиксатор.

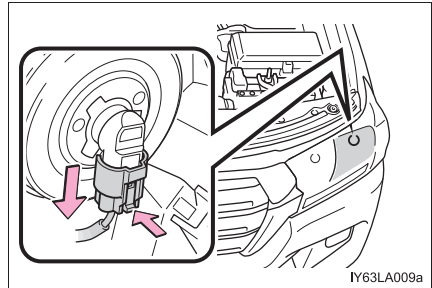

- 3 Поверните лампу против часовой стрелки.

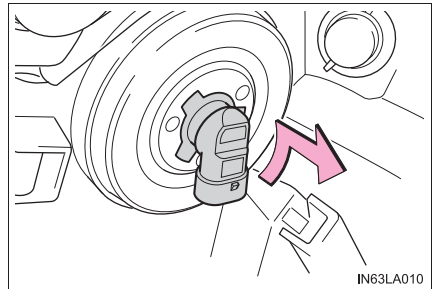

- 4 Замените лампу.
Совместите 3 выступа на лампе с креплением и установите лампу.

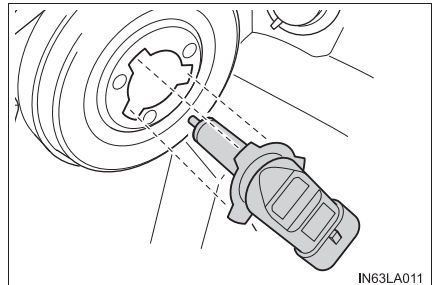

- 5 Поверните и закрепите лампу.

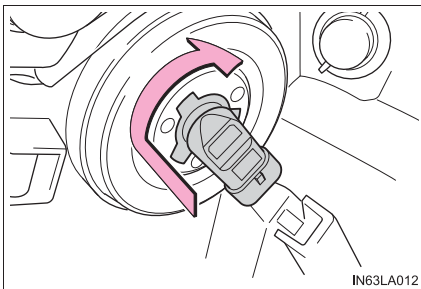

- 6 Установите разъем.

Слегка потрясите лампу, чтобы проверить, что она хорошо закреплена, включите фары и визуально проверьте, что свет не проходит через крепление.

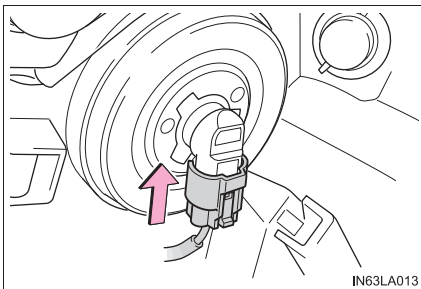

- 7 При замене левой лампы для установки выполняйте обратные указания пункта 1.

■ Дальний свет фар

- Автомобили с галогенными фарами

- 1 Отсоедините разъем, нажимая на фиксатор.

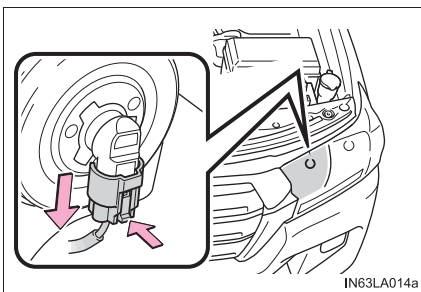

- 2 Поверните лампу против часовой стрелки.

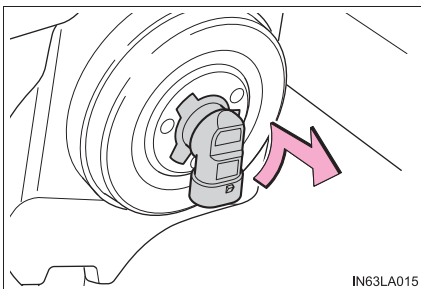

3 Замените лампу.

Совместите 3 выступа на лампе с креплением и установите лампу.

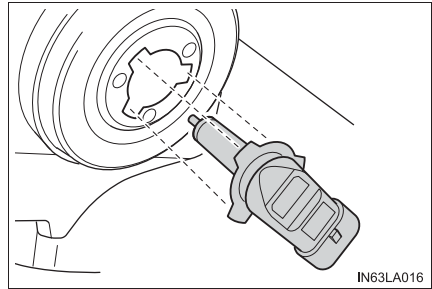
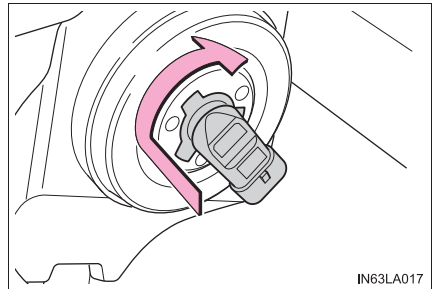
**4** Поверните и закрепите лампу.**5** Установите разъем.

Слегка потрясите лампу, чтобы проверить, что она хорошо закреплена, включите фары и визуально проверьте, что свет не проходит через крепление.

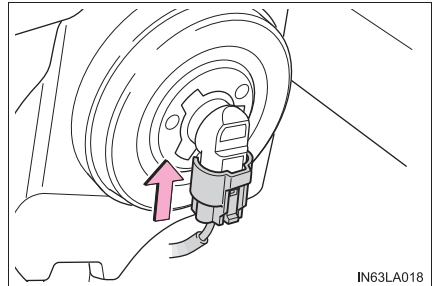

▶ Автомобили со светодиодными фарами

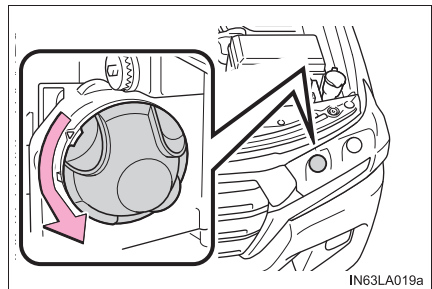
1 Поверните крышку против часовой стрелки и снимите ее.

- 2 Отсоедините коннектор, потянув за фиксатор.

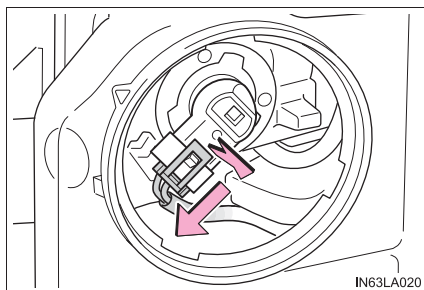

- 3 Поверните лампу против часовой стрелки.

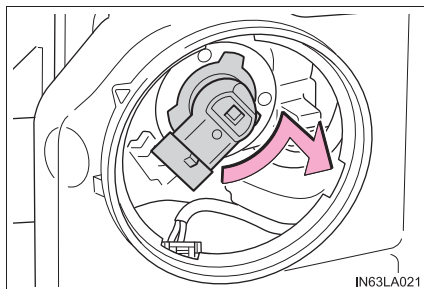

- 4 Замените лампу.
Совместите 3 выступа на лампе с креплением и установите лампу.

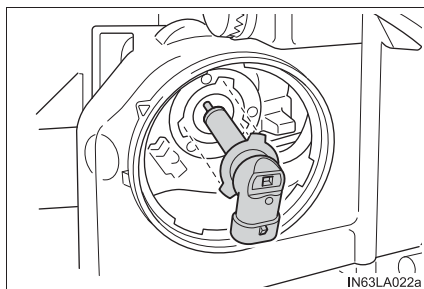

- 5 Поверните и закрепите лампу.

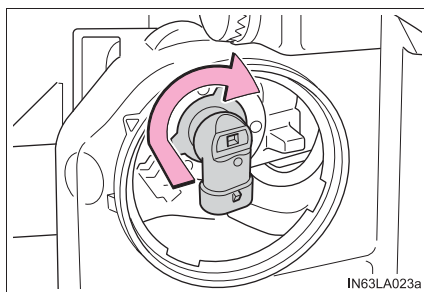

6 Установите разъем.

Слегка потрясите лампу, чтобы проверить, что она хорошо закреплена, включите фары и визуально проверьте, что свет не проходит через крепление.

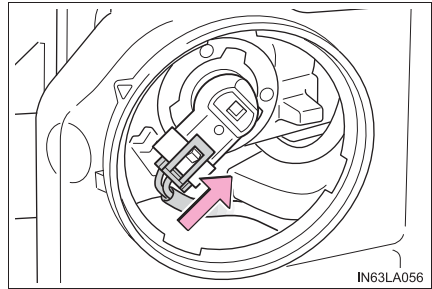
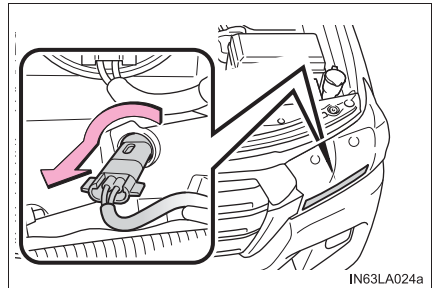
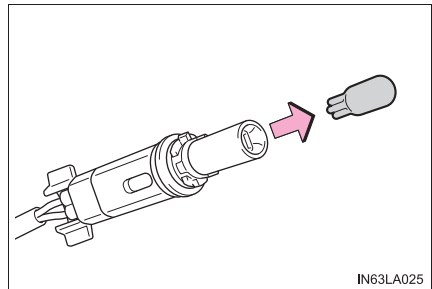
**7** Для повторной установки крышки выполните шаг **1** в обратной последовательности.**■ Передние габаритные огни (автомобили с галогенными фарами)****1** Поверните лампу за цоколь против часовой стрелки.**2** Извлеките лампу.**3** При установке выполняйте описанные шаги в обратном порядке.

■ Передние указатели поворота

▶ Автомобили с галогенными фарами

- 1 Только для левой стороны:
Снимите зажим крепления и уберите рычаг открывания заливной горловины омывающей жидкости.

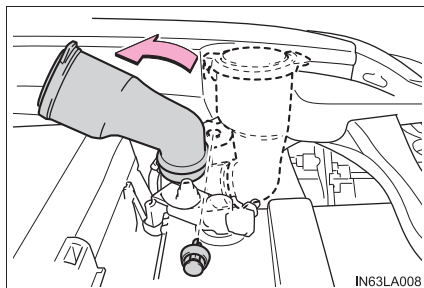

- 2 Поверните лампу за цоколь против часовой стрелки.

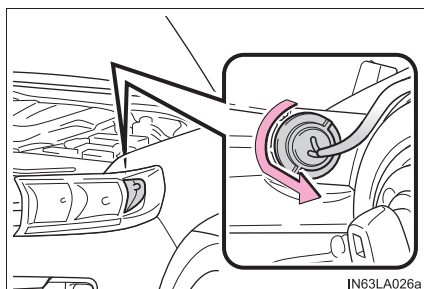

- 3 Извлеките лампу.

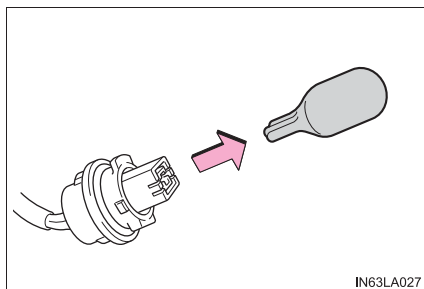

- 4 При установке выполняйте описанные шаги в обратном порядке.

► Автомобили со светодиодными фарами

- 1 Только для левой стороны:
Снимите зажим крепления и
уберите рычаг открывания
заливной горловины
омывающей жидкости.

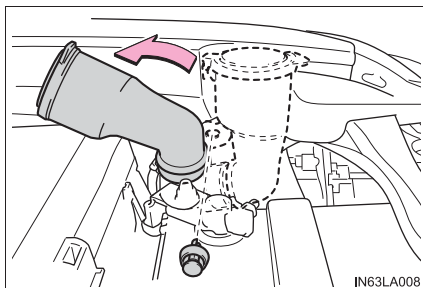

- 2 Отсоедините разъем,
нажимая на фиксатор.

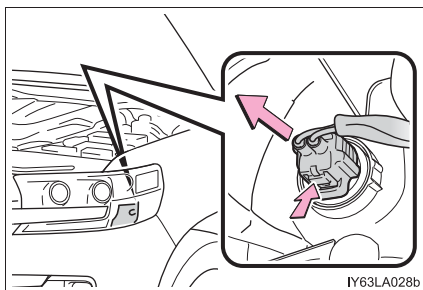

- 3 Поверните лампу за цоколь
против часовой стрелки.

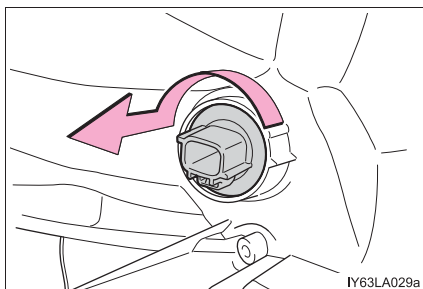

- 4 Извлеките лампу.

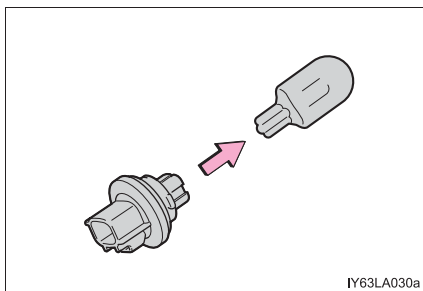

- 5 При установке выполняйте описанные шаги в обратном порядке.

■ Фонари заднего хода

- 1 Откройте дверь багажного отделения и снимите гайки и узел фонаря.

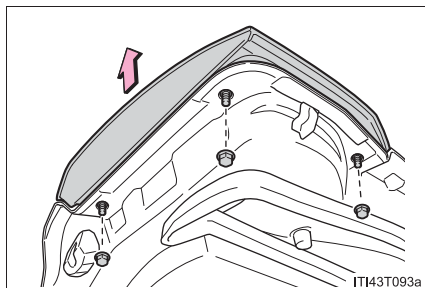

- 2 Отсоедините разъем, нажимая на фиксатор.

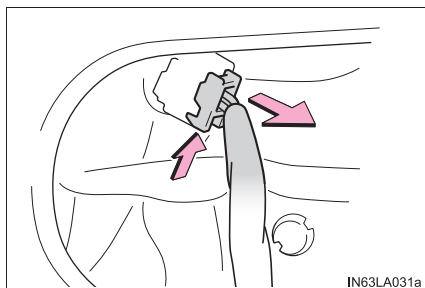

- 3 Снимите крышку.

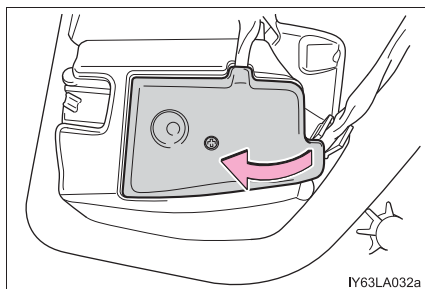

- 4 Отсоедините соединительный провод и поверните цоколи лампы против часовой стрелки.

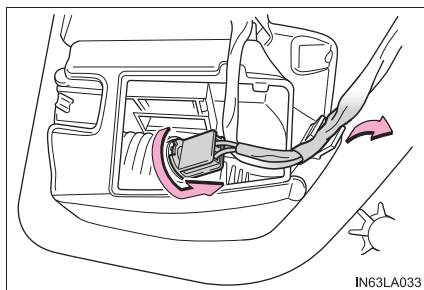

- 5 Извлеките лампу.

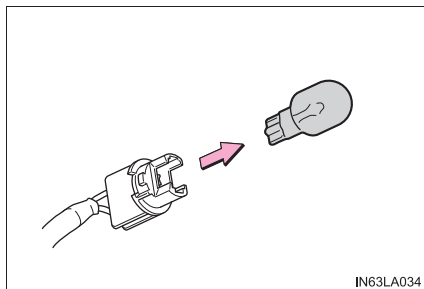

- 6 При установке выполняйте описанные шаги в обратном порядке.

■ Задние указатели поворота

- 1 Откройте дверь багажного отделения и под блоком освещения прикрепите защитную ленту. (Используйте клейкую ленту для маскирования. Не используйте герметизирующую ленту, так как она может оставлять следы.)

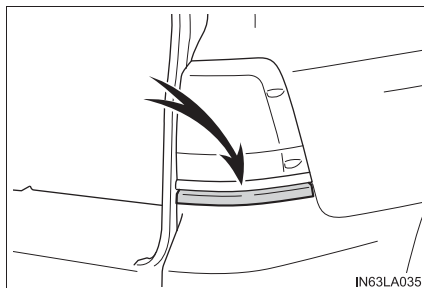

- 2 Снимите крышку.

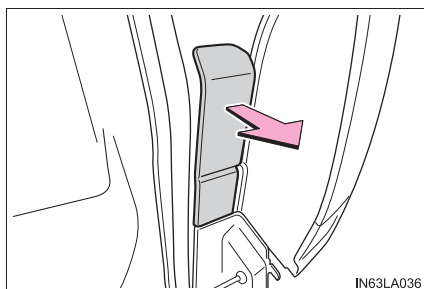

- 3 Снимите 2 болта и узел фонаря.

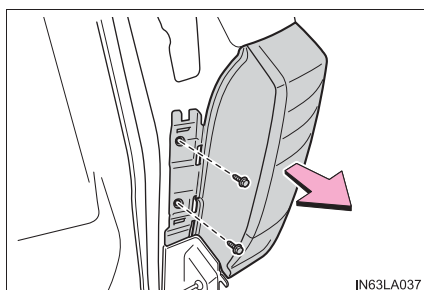

- 4 Отсоедините разъем, нажимая на фиксатор.

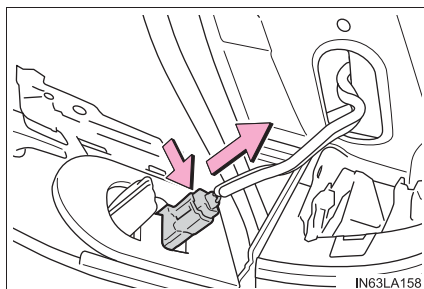

- 5 Поверните лампу за цоколь против часовой стрелки.

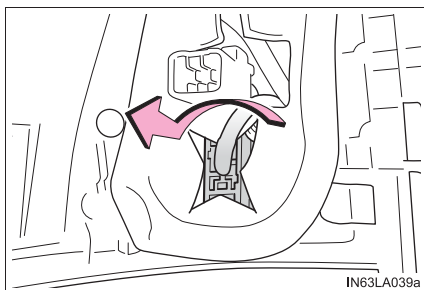

- 6 Извлеките лампу.

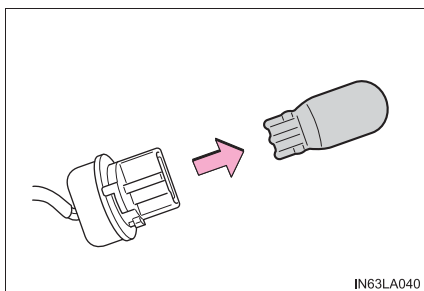

- 7 При установке выполняйте описанные шаги в обратном порядке.

■ Задние противотуманные фонари (при наличии)

- 1 Чтобы обеспечить достаточное пространство для работы, снимите винты нижней крышки и держите нижнюю крышку.

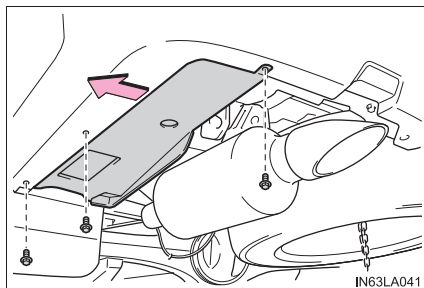

- 2 Отсоедините разъем, нажимая на фиксатор.

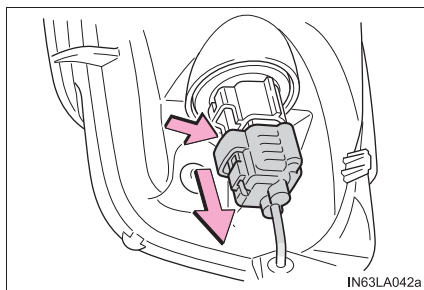

- 3 Поверните лампу за цоколь против часовой стрелки.

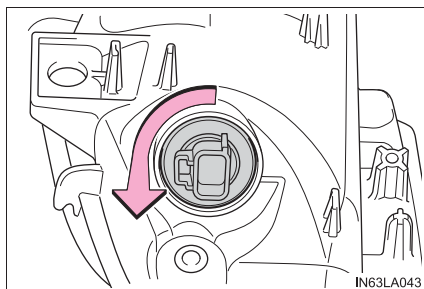

- 4 Извлеките лампу.

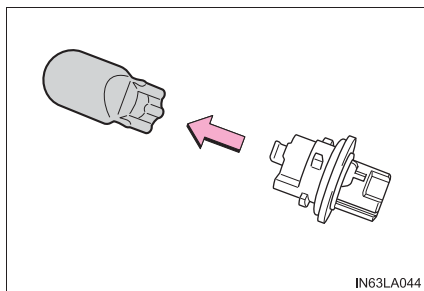

- 5 При установке выполняйте описанные шаги в обратном порядке.

■ Фонари освещения номерного знака

▶ Автомобили без запасного колеса на двери багажного отделения

- 1 Откройте дверь багажного отделения и снимите блок освещения номерного знака.

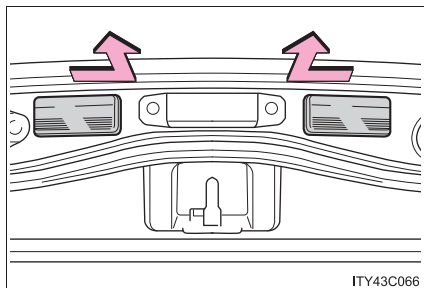

- 2 Поверните лампу за цоколь против часовой стрелки.

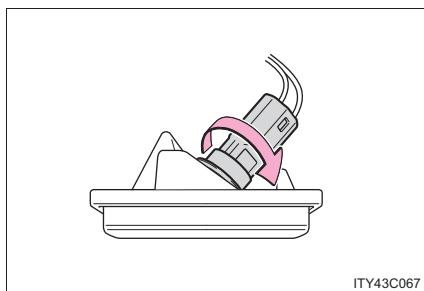

- 3 Извлеките лампу.

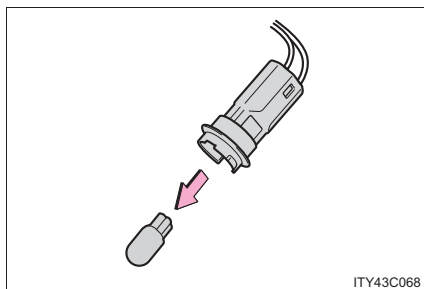

- 4 При установке выполняйте описанные шаги в обратном порядке.

▶ Другие

- 1 Снимите винт и фонарь освещения номерного знака.

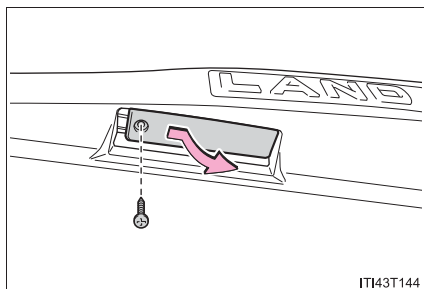

- 2 Поверните лампу за цоколь против часовой стрелки.

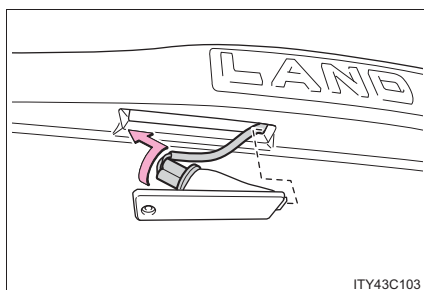

- 3 Извлеките лампу.

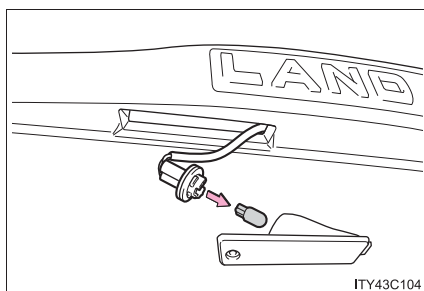

- 4 При установке выполняйте описанные шаги в обратном порядке.

■ Бортовые огни

- 1 Поверните лампу за цоколь против часовой стрелки.

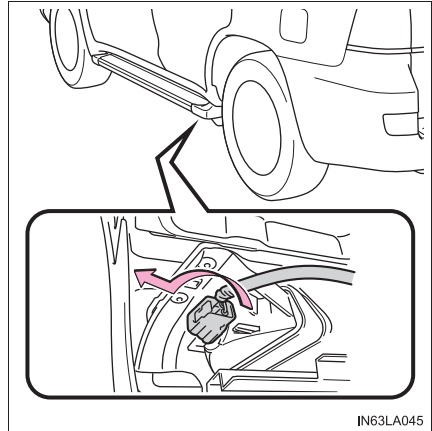

- 2 Извлеките лампу.

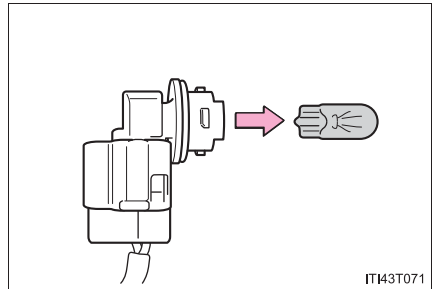

- 3 При установке выполняйте описанные шаги в обратном порядке.

■ Лампы, отличные от вышеупомянутых

Если перегорела какая-либо из ламп, перечисленных ниже, для ее замены обратитесь к авторизованному дилеру или в ремонтную мастерскую Toyota либо в другую организацию, имеющую соответствующую квалификацию и оснащение.

- Ближний свет фар (автомобили со светодиодными фарами)
- Дальний свет фар (светодиодные фары)
- Передние габаритные фонари/дневные ходовые огни (автомобили со светодиодными фарами)
- Противотуманные фары (при наличии)
- Боковые указатели поворота
- Верхний стоп-сигнал
- Стоп-сигналы/задние габаритные фонари
- Стоп-сигналы

■ Светодиодные лампы

Фары ближнего света (автомобили со светодиодными фарами), фары дальнего света (светодиодного типа), передние габаритные огни/дневные ходовые огни (автомобили со светодиодными фарами), передние противотуманные фары (при наличии), боковые указатели поворота, верхний стоп-сигнал, стоп-сигналы/задние габаритные огни и стоп-сигналы содержат несколько светодиодов. Если перегорел какой-либо из светодиодов, обратитесь для его замены к авторизованному дилеру или в ремонтную мастерскую Toyota либо в другую организацию, имеющую соответствующую квалификацию и оснащение.

■ Конденсация влаги на внутренней стороне рассеивателя

Временная конденсация влаги на внутренней стороне рассеивателей фар не указывает на неисправность фар. Для получения дополнительных сведений в перечисленных ниже ситуациях обратитесь к авторизованному дилеру или в ремонтную мастерскую Toyota либо в другую организацию, имеющую соответствующую квалификацию и оснащение:

- На внутренней стороне рассеивателя появляются крупные капли воды.
- Влага собралась на внутренней стороне фары.

■ При замене ламп

→стр. 780



ПРЕДОСТЕРЕЖЕНИЕ!

■ Замена ламп

- Выключите фары. Не пытайтесь заменять лампу сразу же после выключения фар.

Лампы сильно нагреты и могут вызвать ожоги.

- Не дотрагивайтесь голыми руками до стеклянной части лампы. Если неизбежно прикосновение к стеклянной части лампы, делайте это при помощи сухой чистой ткани во избежание попадания влаги на лампу.

Кроме того, если лампа поцарапана или упала, она может перегореть или треснуть.

- Полностью установите лампы и другие элементы, используемые для их закрепления. Если это не сделать, возможно тепловое повреждение, пожар или проникновение воды в фару. Это может вызвать повреждение фар или привести к появлению конденсата на рассеивателе.

- Не пытайтесь ремонтировать или разбирать лампы, электрические разъемы, электрические цепи и другие элементы.

Это может привести к электрическому удару и, как результат, к смерти или серьезным травматическим последствиям.

■ Для предотвращения повреждения или пожара

- Убедитесь в правильности установки ламп и надежности их крепления.
- Перед установкой лампы проверьте ее мощность во избежание повреждения, вызванного перегревом.

При возникновении неисправности

8

8-1. Важная информация

Аварийные сигналы802

Если требуется экстренно
остановить автомобиль803

8-2. Действия в экстренных ситуациях

Если автомобиль нуждается
в буксировке804

При наличии каких-либо
сомнений810

Система отключения
топливного насоса
(только бензиновый
двигатель)811

Если включается контрольная
лампа или звучит
предупреждающий
сигнал... 812

Если отображается
предупреждающее
сообщение 828

Если спущена шина
(автомобили
с запасным колесом) 834

Если спущена шина
(автомобили с аварийным
ремонтным комплектом
для устранения прокола
колеса) 855

Если двигатель
не запускается..... 866

Если рычаг управления
трансмиссией не удается
вывести из положения Р 868

Если неправильно работает
электронный ключ..... 869

Если разряжена
аккумуляторная батарея
автомобиля..... 872

Если двигатель автомобиля
перегрелся..... 876

Если закончилось топливо
и двигатель заглох
(только дизельный
двигатель)..... 879

Если автомобиль увяз 880

Аварийные сигналы

Аварийные сигналы служат для предупреждения других водителей о том, что Вы собираетесь остановить автомобиль на дороге из-за неисправности и т.п.

Нажмите переключатель.

Мигают все указатели поворотов.

Для их выключения нажмите кнопку еще раз.

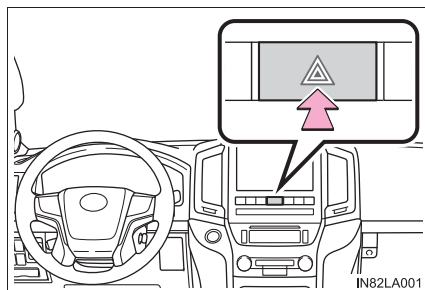

■ Аварийные сигналы

При длительном использовании аварийных сигналов с выключенным двигателем может разрядиться аккумулятор.

Если требуется экстренно остановить автомобиль

Только в экстренной ситуации, например, если остановка обычным способом невозможна, остановите автомобиль в соответствии с приведенными ниже инструкциями:

- 1 Надежно поставьте обе ноги на педаль тормоза и сильно нажмите ее.
Не следует многократно нажимать на педаль тормоза, так как это усложнит замедление автомобиля.
- 2 Переведите рычаг управления трансмиссией в положение N.
 - ▶ Если рычаг управления трансмиссией находится в положении N
- 3 После замедления автомобиля остановите его в безопасном месте у дороги.
- 4 Выключите двигатель.
 - ▶ Если рычаг управления трансмиссией невозможно перевести в положение N
- 3 Продолжайте нажимать педаль тормоза обеими ногами для максимально возможного снижения скорости автомобиля.
- 4 Для того чтобы остановить двигатель, нажмите переключатель двигателя и удерживайте его нажатым более 2 секунд либо кратковременно последовательно нажмите его не менее 3 раз.



- 5 Остановите автомобиль в безопасном месте у дороги.

ПРЕДОСТЕРЕЖЕНИЕ!

■ Если пришлось выключить двигатель во время движения

Усилители тормозов и рулевого управления перестанут работать, станет труднее нажимать педаль тормоза и сложнее поворачивать рулевое колесо. Перед выключением двигателя постарайтесь как можно больше снизить скорость.

Если автомобиль нуждается в буксировке

Если необходима буксировка, мы рекомендуем обратиться к авторизованному дилеру или в ремонтную мастерскую Toyota либо в соответствующую специализированную службу для выполнения буксировки методом частичной или полной погрузки. Всегда используйте систему страховочных цепей и соблюдайте надлежащие государственные и региональные нормы и правила.

Ситуации, когда необходимо обратиться к дилеру перед началом буксировки

Следующие признаки могут указать на наличие проблем с трансмиссией. Прежде чем начинать буксировку, обратитесь к авторизованному дилеру или в ремонтную мастерскую Toyota либо в другую организацию, имеющую соответствующую квалификацию и оснащение, или в соответствующую специализированную службу для выполнения буксировки.

- Двигатель работает, однако автомобиль не двигается.
- Автомобиль издает необычный звук.

Буксировка с использованием гибкого подвеса

Во избежание повреждения корпуса запрещается выполнять буксировку на гибком подвесе.

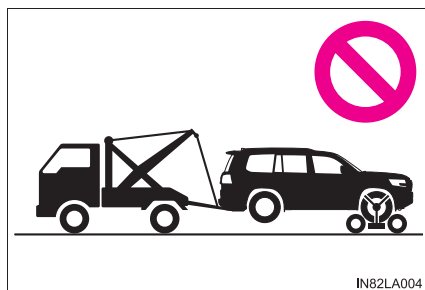

Буксировка методом частичной погрузки

► Спереди

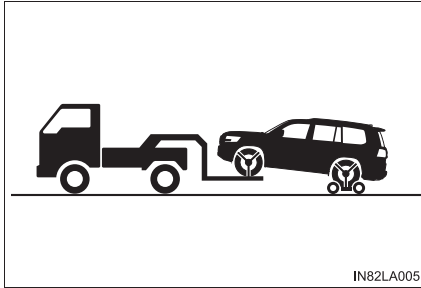

Подставьте буксировочную тележку под задние колеса.

► Сзади

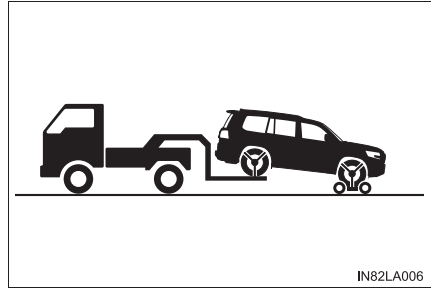

Подставьте буксировочную тележку под передние колеса.

Использование эвакуатора

При перевозке автомобиля на безбортовой платформе его необходимо закрепить, используя крепления в точках, показанных на рисунке. Прикрепляя крюки к задней части автомобиля, обязательно закрепляйте их с внутренней стороны автомобиля.

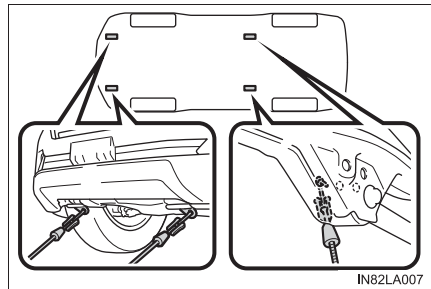

При использовании цепей или тросов для крепления автомобиля углы, покрашенные черным, должны быть равны 45° .

Не натягивайте чрезмерно цепи или тросы. Это может привести к повреждению автомобиля.

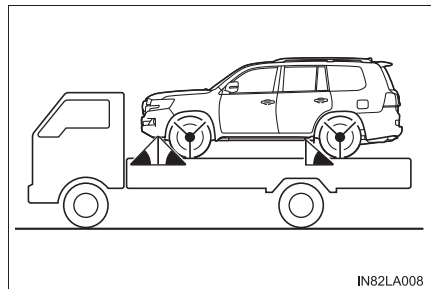

Аварийная буксировка

Если воспользоваться специальным эвакуатором в аварийной ситуации не представляется возможным, автомобиль можно временно буксировать с помощью тросов или цепей, прикрепленных к буксировочным крюкам. Попытку буксировки следует предпринимать только на дорогах с твердым покрытием, на расстояние не более 80 км и при скорости ниже 30 км/ч.

Водитель должен находиться в автомобиле, чтобы управлять направлением движения и использовать тормоза. Колеса, мосты, трансмиссия, рулевое управление и тормоза должны быть исправны.

Процедура аварийной буксировки

- 1 Надежно соедините тросы или цепи с буксировочными крюками. Будьте внимательны, чтобы не повредить кузов автомобиля.

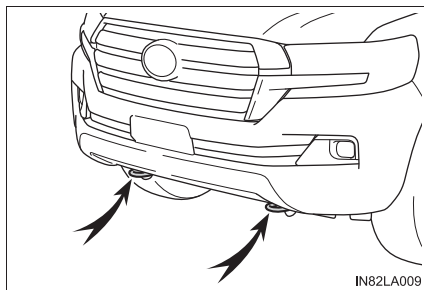

- 2 Войдите в буксируемый автомобиль и запустите двигатель. Если двигатель не запускается, переведите переключатель двигателя в режим IGNITION ON.
- 3 Установите переключатель управления полным приводом в положение “Н4”. (Межосевой дифференциал разблокирован.)
- 4 Для моделей с системой АНС для 4 колес (управляемая активная подвеска): установите высоту автомобиля в режим N (стандартный) и отключите управление высотой автомобиля. (→стр. 432)
- 5 Переведите рычаг управления трансмиссией в положение N и выключите стояночный тормоз. Если рычаг управления трансмиссией невозможно перевести: →стр. 868

■ При буксировке

Когда двигатель не работает, усилители рулевого управления и тормозной системы также не действуют, поэтому управлять автомобилем и тормозить становится намного труднее, чем обычно.

⚠ ПРЕДОСТЕРЕЖЕНИЕ!

Соблюдайте следующие меры предосторожности.

Несоблюдение этих мер может стать причиной тяжелой травмы или смертельного исхода.

■ При буксировке автомобиля

Автомобиль следует транспортировать со всеми поднятыми колесами. Если при буксировке автомобиля колеса касаются земли, возможно повреждение трансмиссии и связанных с ней деталей, кроме того, автомобиль может упасть с буксирующего автомобиля.

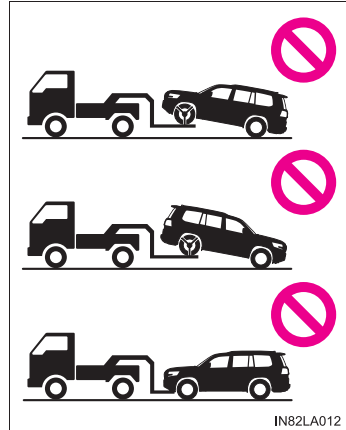

■ При буксировке

- При буксировке с использованием тросов или цепей избегайте резкого начала движения и прочих резких маневров, которые приводят к чрезмерным нагрузкам на буксировочные крюки, тросы или цепи. Фрагменты поврежденных буксировочных крюков, тросов или цепей могут попасть в людей и вызвать серьезные поражения.
- Не переводите переключатель двигателя в положение выключения. Возможно, рулевое колесо заблокировано и не может работать.

⚠ ВНИМАНИЕ!**■ Во избежание повреждения автомобиля при буксировке методом частичной погрузки**

- Не буксируйте автомобиль сзади с выключенным переключателем двигателя. Механизм блокировки рулевой колонки не настолько мощен, чтобы удерживать передние колеса в прямом положении.
- При использовании метода частичной погрузки убедитесь в том, что на той стороне автомобиля, которая не была поднята, имеется достаточный дорожный просвет. Без достаточного дорожного просвета буксируемый автомобиль может быть поврежден.

■ Во избежание повреждения автомобиля при буксировке на гибком подвесе

Буксировка автомобиля на подвесе за переднюю или заднюю часть запрещена.

■ Во избежание повреждения автомобиля при аварийной буксировке

Не прикрепляйте тросы или цепи к деталям подвески.

■ Во избежание серьезного повреждения автомобиля

Не используйте задний буксировочный крюк.

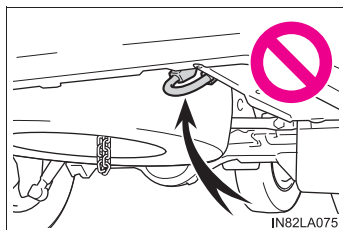

При наличии каких-либо сомнений

При обнаружении какого-либо из следующих признаков вполне вероятно, что автомобиль требует регулировки или ремонта. Как можно скорее обратитесь к авторизованному дилеру или в ремонтную мастерскую Toyota либо в другую организацию, имеющую соответствующую квалификацию и оснащение.

Внешние признаки

- Протечки жидкости под автомобилем (кроме воды из кондиционера после его использования, что является нормальным)
- Шины, кажущиеся спущенными, или неравномерный износ протектора
- Стрелка указателя температуры охлаждающей жидкости двигателя постоянно указывает на превышение нормальной температуры.
- Датчик давления масла в двигателе постоянно показывает более низкое значение, чем обычно.
- Вольтметр постоянно показывает более высокое или более низкое напряжение, чем обычно.

Звуковые признаки

- Изменение звука выхлопной системы
- Чрезмерный визг шин при прохождении поворотов
- Посторонние шумы, связанные с подвеской
- Стук и другие шумы, связанные с двигателем

Рабочие признаки

- Перебои в работе, дерганье или неровная работа двигателя
- Ощутимая потеря мощности
- Сильный увод автомобиля в сторону при торможении
- Сильный увод автомобиля в сторону при движении по ровной горизонтальной дороге
- Потеря эффективности торможения, “мягкая” педаль тормоза, педаль почти касается пола

Система отключения топливного насоса (только бензиновый двигатель)

Если при столкновении глохнет двигатель или срабатывают подушки безопасности, для снижения риска утечки топлива система отключения топливного насоса прекращает подачу топлива в двигатель.

Для запуска двигателя после срабатывания этой системы выполните приведенные ниже операции.

- 1 Переведите переключатель двигателя в режим ACCESSORY или в режим выключения.
- 2 Запустите двигатель.



ВНИМАНИЕ!

■ Перед запуском двигателя



Осмотрите место под автомобилем.

Если обнаружится утечка топлива на землю, это означает, что топливная система повреждена и нуждается в ремонте. Не запускайте двигатель.



Если горит контрольная лампа или звучит предупреждающий сигнал



Если загорается или мигает какая-либо из контрольных ламп, спокойно выполните следующие действия. Если лампа загорается или мигает, а затем гаснет, это не обязательно указывает на неисправность в системе. Однако если это продолжается, произведите проверку автомобиля у авторизованного дилера или в ремонтной мастерской Toyota либо в другой организации, имеющей соответствующую квалификацию и оснащение.



Список контрольных ламп и предупреждающих звуковых сигналов







Контрольная лампа	Контрольная лампа/подробные сведения/действия
	<p>Контрольная лампа (предупреждающий звуковой сигнал*1) тормозной системы</p> <p>Указывает на:</p> <ul style="list-style-type: none"> • низкий уровень тормозной жидкости или • неисправность тормозной системы. <p>→ Немедленно остановите автомобиль в безопасном месте и обратитесь к авторизованному дилеру или в ремонтную мастерскую Toyota либо в другую организацию, имеющую соответствующую квалификацию и оснащение. Продолжение движения может быть опасным.</p>
	<p>Контрольная лампа системы зарядки</p> <p>Указывает на неисправность в системе зарядки автомобиля.</p> <p>→ Немедленно остановите автомобиль в безопасном месте и обратитесь к авторизованному дилеру или в ремонтную мастерскую Toyota либо в другую организацию, имеющую соответствующую квалификацию и оснащение.</p>





Контрольная лампа	Контрольная лампа/подробные сведения/действия
	<p>Индикатор неисправности</p> <p>Указывает на неисправность в следующих системах:</p> <ul style="list-style-type: none"> • система снижения токсичности выхлопа; • электронная система управления двигателем; • электронная система управления дроссельной заслонкой или • электронная система управления автоматической трансмиссией. <p>→ Автомобиль необходимо немедленно проверить у авторизованного дилера или в ремонтной мастерской Toyota либо в другой организации, имеющей соответствующую квалификацию и оснащение.</p>

Контрольная лампа	Контрольная лампа/подробные сведения/действия
	<p>Контрольная лампа системы SRS</p> <p>Указывает на неисправность в следующих системах:</p> <ul style="list-style-type: none"> • система подушек безопасности SRS или • система преднатяжения ремней безопасности. <p>→ Автомобиль необходимо немедленно проверить у авторизованного дилера или в ремонтной мастерской Toyota либо в другой организации, имеющей соответствующую квалификацию и оснащение.</p>
	<p>Контрольная лампа антиблокировочной тормозной системы (ABS)</p> <p>Указывает на неисправность в следующих системах:</p> <ul style="list-style-type: none"> • Multi Terrain ABS или • система помощи при экстренном торможении <p>→ Автомобиль необходимо немедленно проверить у авторизованного дилера или в ремонтной мастерской Toyota либо в другой организации, имеющей соответствующую квалификацию и оснащение.</p>
 <p>(при наличии)</p>	<p>Контрольная лампа системы усилителя рулевого управления</p> <p>Указывает на неисправность в системе усилителя рулевого управления.</p> <p>→ Автомобиль необходимо немедленно проверить у авторизованного дилера или в ремонтной мастерской Toyota либо в другой организации, имеющей соответствующую квалификацию и оснащение.</p>

Контрольная лампа	Контрольная лампа/подробные сведения/действия
 <p>(при наличии)</p>	<p>Контрольная лампа PCS</p> <p>Когда мигает контрольная лампа (и подается звуковой сигнал):</p> <p>Указывает на неисправность в системе PCS (Pre-Crash Safety system, система предаварийной безопасности)</p> <p>→ Немедленно произведите осмотр автомобиля у любого авторизованного дилера или в ремонтной мастерской Toyota либо в другой организации, имеющей соответствующую квалификацию и оснащение.</p> <p>Когда контрольная лампа мигает (а звуковой сигнал не подается):</p> <p>Указывает на то, что система PCS (Pre-Crash Safety system, система предаварийной безопасности) временно недоступна, возможно, вследствие одной из следующих причин.</p> <ul style="list-style-type: none"> • Область вокруг радарного датчика или камеры-датчика загрязнилась, запотела либо покрыта конденсатом или льдом, наклейками и т.п. <p>→ Устраните грязь, запотевание, конденсат, лед, наклейки и т.п. (→стр. 324)</p> <ul style="list-style-type: none"> • Температура радарного датчика или камеры-датчика находится за пределами рабочего диапазона <p>→ Немного подождите, пока область вокруг датчика радара или камеры-датчика не охладится в достаточной степени.</p> <p>Если контрольная лампа горит:</p> <p>Отключена либо система VSC (Vehicle Stability Control, система контроля устойчивости автомобиля), либо PCS (Pre-Crash Safety system, система предаварийной безопасности), либо отключены обе системы.</p> <p>→ Для включения PCS включите обе системы: VSC и PCS. (→стр. 348, 535)</p>
 <p>(желтый) (при наличии)</p>	<p>Контрольная лампа круиз-контроля</p> <p>Указывает на неисправность в системе круиз-контроля</p> <p>→ стр. 380</p>

Контрольная лампа	Контрольная лампа/подробные сведения/действия
	<p>Индикатор пробуксовывания</p> <p>Указывает на неисправность в следующих системах:</p> <ul style="list-style-type: none"> • система VSC; • система предотвращения заноса прицепа (при наличии); • система Active TRC; • вспомогательная система управления при трогании на склоне (при наличии); • система Multi-terrain Select (при наличии); • система «ползущего» режима. <p>Лампа мигает, когда работает любая из перечисленных выше систем, кроме системы Multi-terrain Select.</p> <p>→ Автомобиль необходимо немедленно проверить у авторизованного дилера или в ремонтной мастерской Toyota либо в другой организации, имеющей соответствующую квалификацию и оснащение.</p>
 <p>(при наличии)</p>	<p>Предупреждающий индикатор температуры жидкости в автоматической коробке передач</p> <ul style="list-style-type: none"> • Загораясь, указывает на слишком высокую температуру жидкости автоматической трансмиссии. <p>→ Немедленно остановите автомобиль в безопасном месте, переведите рычаг управления трансмиссией в положение P и подождите, пока лампа погаснет. Если лампа погасла, можно снова продолжить движение. Если контрольная лампа не гаснет, обратитесь к авторизованному дилеру или в ремонтную мастерскую Toyota либо в другую организацию, имеющую соответствующую квалификацию и оснащение.</p> <ul style="list-style-type: none"> • Продолжая мигать, указывает на неисправность в системе автоматической трансмиссии. <p>→ Немедленно остановите автомобиль в безопасном месте, переведите рычаг управления трансмиссией в положение P и обратитесь к авторизованному дилеру или в ремонтную мастерскую Toyota либо в другую организацию, имеющую соответствующую квалификацию и оснащение.</p>

Контрольная лампа	Контрольная лампа/подробные сведения/действия
 <p>(Горит или мигает) (при наличии)</p>	<p>Контрольная лампа (предупреждающий звуковой сигнал) топливной системы</p> <ul style="list-style-type: none"> • Мигает: количество воды, накопившейся в топливном фильтре, достигло указанного уровня. <p>→ стр. 745</p> <ul style="list-style-type: none"> • Горит: топливный фильтр засорен. <p>→ Автомобиль необходимо немедленно проверить у авторизованного дилера или в ремонтной мастерской Toyota либо в другой организации, имеющей соответствующую квалификацию и оснащение.</p> <p>Одновременно с миганием контрольной лампы подается звуковой сигнал.</p>
	<p>Контрольная лампа (предупреждающий звуковой сигнал) открытой двери*2</p> <p>Указывает на то, что дверь закрыта неполностью</p> <p>→ Убедитесь, что все двери закрыты.</p>
 <p>(при наличии)</p>	<p>Контрольная лампа незафиксированного держателя запасного колеса (автомобили с запасным колесом, закрепленным на двери багажного отделения)</p> <p>Указывает на то, что держатель запасного колеса не полностью зафиксирован</p> <p>→ Закройте и зафиксируйте держатель запасного колеса.</p>
	<p>Контрольная лампа низкого уровня топлива</p> <p>Указывает, что топлива осталось не более 15,0 л</p> <p>→ Заправьте автомобиль.</p>
	<p>Контрольная лампа (предупреждающий звуковой сигнал*3) напоминания о ремне безопасности водителя</p> <p>Напоминает водителю о необходимости пристегнуть ремень безопасности.</p> <p>→ Пристегните ремень безопасности.</p>
 	<p>Контрольная лампа (предупреждающий звуковой сигнал) напоминания о ремне безопасности переднего пассажира*3</p> <p>Напоминает переднему пассажиру о необходимости пристегнуть ремень безопасности.</p> <p>→ Пристегните ремень безопасности.</p>



Контрольная лампа	Контрольная лампа/подробные сведения/действия
	<p>Контрольная лампа низкого давления масла в двигателе (при наличии)</p> <p>Указывает на недостаточный уровень моторного масла.</p> <p>→ Проверьте уровень моторного масла и при необходимости долейте масло.</p> <p>Эта лампа может загореться, если автомобиль остановлен на уклоне. Переместите автомобиль на ровную поверхность и проверьте, погасла ли лампа.</p>
 <p>(при наличии)</p>	<p>Предупреждающий индикатор давления в шинах</p> <p>Указывает на:</p> <ul style="list-style-type: none"> • Спущенная шина • Естественные причины • Неисправность системы контроля давления в шинах <p>→ Немедленно остановите автомобиль в безопасном месте.</p> <p>Способ устранения неисправности (→стр. 824)</p>
 <p>(при наличии)</p>	<p>Контрольная лампа низкого уровня жидкости омывателя ветрового стекла</p> <p>Указывает на низкий уровень жидкости омывателя ветрового стекла.</p> <p>→ Долейте омывающую жидкость.</p>
 <p>(при наличии)</p>	<p>Контрольная лампа светодиодных фар</p> <p>Указывает на неисправность в светодиодных фарах</p> <p>Светодиодные фары обычно не горят при возникновении неисправности, однако могут и гореть в зависимости от проблемы.</p> <p>→ Автомобиль необходимо немедленно проверить у авторизованного дилера или в ремонтной мастерской Toyota либо в другой организации, имеющей соответствующую квалификацию и оснащение.</p>
 <p>(при наличии)</p>	<p>Контрольная лампа системы автоматической коррекции наклона света фар</p> <p>Указывает на неисправность в системе автоматической коррекции наклона света фар.</p> <p>→ Автомобиль необходимо немедленно проверить у авторизованного дилера или в ремонтной мастерской Toyota либо в другой организации, имеющей соответствующую квалификацию и оснащение.</p>





Контрольная лампа	Контрольная лампа/подробные сведения/действия
 <p>(при наличии)</p>	<p>Контрольная лампа системы DPF</p> <p>Указывает на то, что количество материала, накопившегося в каталитическом преобразователе DPF, достигло определенного уровня. Произведите регенерацию фильтра.</p> <p>→ стр. 529</p> <p>Лампа часто мигает при возникновении неисправности в системе DPF.</p> <p>→ Автомобиль необходимо немедленно проверить у авторизованного дилера или в ремонтной мастерской Toyota либо в другой организации, имеющей соответствующую квалификацию и оснащение.</p>
 <p>(при наличии)</p>	<p>Контрольная лампа системы приоритета торможения</p> <p>Если загорается контрольная лампа, это означает, что педали акселератора и тормоза нажимаются одновременно (→стр. 235)</p> <p>→ Отпустите педаль акселератора или тормоза.</p> <p>Если контрольная лампа мигает, это указывает на неисправность в системе приоритета торможения.</p> <p>→ Автомобиль необходимо немедленно проверить у авторизованного дилера или в ремонтной мастерской Toyota либо в другой организации, имеющей соответствующую квалификацию и оснащение.</p>
 <p>(при наличии)</p>	<p>Сводная контрольная лампа</p> <p>Звучащий предупреждающий сигнал и горящая или мигающая контрольная лампа указывают на то, что сводная система предупреждения обнаружила неисправность.</p> <p>→ стр. 828</p>

- *1: Предупреждающий звуковой сигнал тормозной системы:
Этот звуковой сигнал подается для указания на то, что уровень тормозной жидкости низок (когда скорость автомобиля достигла 5 км/ч).
- *2: Предупреждающий звуковой сигнал открытой двери:
Предупреждающий звуковой сигнал открытой двери подается для предупреждения о том, что одна или несколько дверей закрыты не полностью (когда скорость автомобиля достигла 5 км/ч).
- *3: Звуковые сигналы напоминания о ремнях безопасности водителя и переднего пассажира:
Звуковой сигнал напоминания о ремнях безопасности водителя и переднего пассажира подается, чтобы предупредить водителя и переднего пассажира о том, что соответствующий ремень не пристегнут. Сигнал звучит в течение 30 секунд после того, как автомобиль достигает скорости 20 км/ч. Затем, если ремень безопасности все еще не пристегнут, звуковой сигнал звучит в другой тональности в течение следующих 90 секунд.

Контрольная лампа и звуковой сигнал интеллектуальной системы входа и запуска (автомобиля без многофункционального дисплея)

После выполнения предписанных действий по устранению проблемы убедитесь в том, что контрольная лампа погасла.

Внутренний звуковой сигнал	Наружный звуковой сигнал	Контрольная лампа	Подробности/действия
Непрерывное звучание	Непрерывное звучание	 (Мигание желтым цветом)	<p>Указывает на то, что дверь водителя была открыта и закрыта, когда электронный ключ находился вне автомобиля, рычаг управления трансмиссией не находился в положении Р и переключатель двигателя не был переведен в положение выключения.</p> <p>→ Переведите рычаг управления трансмиссией в положение Р. Внесите электронный ключ обратно в автомобиль.</p>
Один раз	3 раза	 (Мигание желтым цветом)	<p>Указывает на то, что дверь водителя была открыта или закрыта при том, что переключатель двигателя находится в любом режиме, кроме отключения, рычаг управления трансмиссией находился в положении "Р", а электронный ключ – вне зоны обнаружения.</p> <p>→ Переведите переключатель двигателя в положение выключения. Внесите электронный ключ обратно в автомобиль.</p>
Один раз	Звучит однократно в течение 5 секунд	 (Мигание желтым цветом)	<p>Указывает на то, что переключатель двигателя находился в любом режиме, кроме выключения, рычаг управления трансмиссией находился в положении Р, электронный ключ находился вне зоны обнаружения и была предпринята попытка запереть автомобиль с помощью интеллектуальной системы входа и запуска.</p> <p>→ Переведите переключатель двигателя в положение выключения. Внесите электронный ключ обратно в автомобиль.</p>

Внутренний звуковой сигнал	Наружный звуковой сигнал	Контрольная лампа	Подробности/действия
Один раз	Звучит 3 раза	 <p>(Мигание желтым цветом)</p>	<p>Указывает на то, была открыта или закрыта какая-либо дверь, кроме двери водителя, когда переключатель двигателя находился в любом режиме кроме выключения, рычаг управления трансмиссией находился в положении Р, а электронный ключ находился вне зоны обнаружения.</p> <p>→ Переведите переключатель двигателя в положение выключения. Внесите электронный ключ обратно в автомобиль.</p>
Один раз	—	 <p>(Мигает желтым цветом в течение 15 секунд)</p>	<p>Указывает на отсутствие электронного ключа при попытке запуска двигателя.</p> <p>→ Проверьте местонахождение электронного ключа</p>
9 раз	—	 <p>(Мигание желтым цветом)</p>	<p>Указывает на то, что была произведена попытка вождения при отсутствии обычно используемого ключа в салоне автомобиля.</p> <p>→ Внесите электронный ключ обратно в автомобиль.</p>
Один раз	—	 <p>(мигание желтым цветом в течение 15 секунд)</p>	<p>Указывает на недостаточный заряд элемента питания электронного ключа.</p> <p>→ Замените элемент питания. (→стр. 771)</p>
Один раз	—	 <p>(Частое мигание зеленым цветом в течение 15 секунд)</p>	<p>Указывает, что не снята блокировка рулевого колеса.</p> <p>→ Разблокируйте рулевое колесо. (→стр. 282)</p>

Внутренний звуковой сигнал	Наружный звуковой сигнал	Контрольная лампа	Подробности/действия
Один раз	—	 <p>(Мигание желтым цветом в течение 60 секунд)</p>	<ul style="list-style-type: none"> • Когда двери были отперты с помощью механического ключа, а затем был нажат переключатель двигателя, не удалось обнаружить электронный ключ в автомобиле. • Электронный ключ не удалось обнаружить в автомобиле даже после двукратного последовательного нажатия переключателя двигателя. <p>→ Прикоснитесь электронным ключом к переключателю двигателя при нажатой педали тормоза.</p>

Другие контрольные лампы

После выполнения соответствующих действий контрольная лампа гаснет.

Контрольная лампа	Контрольная лампа/подробные сведения/действия
	<p>Контрольная лампа необходимости выполнения сервисного обслуживания (предупреждающий звуковой сигнал) (при наличии)</p> <p>Указывает на неисправность в электронной системе управления двигателем или электронной системе управления дросселем.</p> <p>→ Автомобиль необходимо проверить у авторизованного дилера или в ремонтной мастерской Toyota либо в другой организации, имеющей соответствующую квалификацию и оснащение.</p>

■ Датчик присутствия переднего пассажира и функция напоминания о ремне безопасности пассажира

- Если на сиденье переднего пассажира размещен багаж, датчик присутствия переднего пассажира может вызвать мигание контрольной лампы даже при отсутствии пассажира на сидении.
- Если на сиденье положена подушка, датчик не сможет выявить наличие пассажира и контрольная лампа не будет работать должным образом.

■ Если мигает индикатор пониженной передачи полного привода или индикатор блокировки межосевого дифференциала

Примите указанные меры. (→стр. 443)

Если, кроме того, загорается контрольная лампа тормозной системы или индикатор неисправности, или индикатор пониженной передачи полного привода или индикатор блокировки межосевого дифференциала продолжает мигать после выполнения описанных действий, возможна неисправность двигателя, тормозной системы или системы полного привода. В этом случае может не получиться переключение между режимами "H4" и "L4" и блокировка/разблокировка межосевого дифференциала может не работать. Немедленно произведите осмотр автомобиля у любого авторизованного дилера или в ремонтной мастерской Toyota либо в другой организации, имеющей соответствующую квалификацию и оснащение.

■ Когда горит контрольная лампа давления в шинах (автомобили с системой контроля давления в шинах)

Проверьте шины на предмет прокола.

Если шина проколота: →стр. 834, 855

Если прокола нет ни в одной шине:

Переведите переключатель двигателя в положение выключения, затем переведите его в режим IGNITION ON. Проверьте, горит ли или мигает контрольная лампа давления в шинах.

► Если горит контрольная лампа давления в шинах

- 1 После существенного снижения температуры в шинах проверьте давление в каждой шине и доведите его до требуемого уровня.
- 2 Если контрольная лампа не гаснет даже через несколько минут, удостоверьтесь в том, что давление в каждой шине соответствует указанному уровню, и выполните инициализацию. (→стр. 748)

Если контрольная лампа не гаснет даже через несколько минут, немедленно произведите осмотр автомобиля у дилера Toyota либо в другую организацию, имеющую соответствующую квалификацию и оснащение.

► Если предупреждающий индикатор давления в шинах включается после мигания в течение 1 минуты

Возможна неисправность в системе контроля давления в шинах. Автомобиль необходимо немедленно проверить у авторизованного дилера или в ремонтной мастерской Toyota либо в другой организации, имеющей соответствующую квалификацию и оснащение.

■ Если индикатор неисправности загорается во время движения

На некоторых моделях индикатор неисправности загорается, когда топливный бак становится полностью пустым. Если топливный бак пуст, немедленно заправьте автомобиль. Индикатор неисправности выключится после заправки.

Если индикатор неисправности не гаснет, обратитесь к авторизованному дилеру или в ремонтную мастерскую Toyota либо в другую организацию, имеющую соответствующую квалификацию и оснащение.

■ Контрольная лампа давления в шинах может включаться по естественным причинам (автомобили с системой контроля давления в шинах)

Контрольная лампа давления в шинах может включаться по естественным причинам, например в случае естественных утечек воздуха или изменений давления воздуха в шинах, вызванных перепадами температуры. В этом случае необходимо отрегулировать давление воздуха в шинах, после чего контрольная лампа выключится через несколько минут.

■ **При замене колеса компактным запасным колесом (автомобили с системой контроля давления в шинах)**

Шина запасного колеса* также оснащена клапаном и передатчиком системы контроля давления в шинах. При низком давлении в запасном колесе загорается предупреждающий индикатор давления в шинах. Если шина спущена, предупреждающий индикатор давления в шинах не выключается даже в случае замены спущенного колеса запасным колесом. Замените запасную шину отремонтированной шиной и отрегулируйте давление воздуха в шине. Через несколько минут предупреждающий индикатор давления в шинах выключается.

*: Автомобили с двумя запасными колесами: будет отображаться давление в шине запасного колеса, прикрепленного к двери багажного отделения.

■ **Ситуации, в которых правильная работа системы контроля давления в шинах невозможна (автомобили с системой контроля давления в шинах)**

→стр. 755

■ **Предупреждающий звуковой сигнал**

В некоторых случаях звуковой сигнал можно не услышать из-за наружного шума или звука аудиосистемы.

⚠ ПРЕДОСТЕРЕЖЕНИЕ!**■ Если продолжают гореть контрольные лампы системы ABS и тормозной системы**

Немедленно остановите автомобиль в безопасном месте и обратитесь к авторизованному дилеру или в ремонтную мастерскую Toyota либо в другую организацию, имеющую соответствующую квалификацию и оснащение. Автомобиль станет чрезвычайно неустойчивым при торможении, а система ABS может не сработать, что может привести к аварии с тяжелыми травмами вплоть до смертельного исхода.

■ Если горит контрольная лампа давления в шинах (автомобили с системой контроля давления в шинах)

Соблюдайте следующие меры предосторожности. Несоблюдение этих мер может привести к потере управления автомобилем и вызвать смертельный исход или тяжелые травмы.

- Как можно скорее остановите автомобиль в безопасном месте. Незамедлительно отрегулируйте давление воздуха в шинах.
- Если контрольная лампа давления в шинах включается даже после регулировки давления воздуха в шинах, возможно, что шина повреждена. Проверьте шины. Если шина спущена, замените ее запасным колесом и отремонтируйте спущенную шину у ближайшего авторизованного дилера или в ремонтной мастерской Toyota либо в другой организации, имеющей соответствующую квалификацию и оснащение.
- Избегайте резкого маневрирования и резкого торможения. Повреждение шин может привести к потере управления рулевым колесом или тормозами.

■ Если произошел разрыв или внезапная утечка воздуха (автомобили с системой контроля давления в шинах)

Система контроля давления в шинах не может активироваться немедленно.

**ВНИМАНИЕ!****■ Для обеспечения правильности работы системы контроля давления в шинах**

Не устанавливайте шины разной конструкции или шины разных производителей, поскольку система контроля давления в шинах может работать неверно.

■ Если горит контрольная лампа топливного фильтра

Запрещается вождение автомобиля при горячей контрольной лампе. Продолжение движения, когда в топливном фильтре накопилась вода, приведет к повреждению насоса впрыска топлива.

■ Если мигает контрольная лампа топливной системы (только дизельный двигатель)

Запрещается вождение автомобиля при мигающей контрольной лампе. Продолжение движения, когда в топливном фильтре накопилась вода, приведет к повреждению насоса впрыска топлива.

Если отображается предупреждающее сообщение*

На многофункциональном дисплее отображаются предупреждения о неисправностях системы, предупреждения о неправильно выполненных операциях и сообщения о необходимости обслуживания. Если отображается сообщение, примите меры по устранению, соответствующие сообщению.

① Сводная контрольная лампа

Горящая или мигающая сводная контрольная лампа также указывает на то, что в настоящий момент на многофункциональном дисплее высвечивается сообщение.

② Многофункциональный дисплей

③ Способ работы

Проверьте сообщение на многофункциональном дисплее.

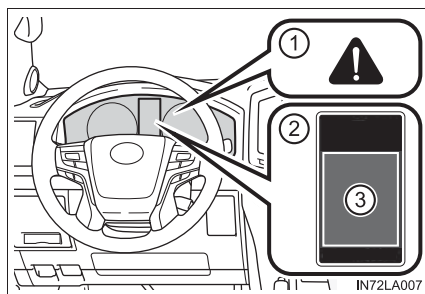

Если после выполнения приведенных ниже действий снова отображается какое-либо из предупреждающих сообщений, обратитесь к авторизованному дилеру или в ремонтную мастерскую Toyota либо в другую организацию, имеющую соответствующую квалификацию и оснащение.

Сообщения и предупреждения

Контрольные лампы и предупреждающие звуковые сигналы срабатывают следующим образом в зависимости от сообщения. Если в сообщении указывается на необходимость проверить автомобиль у дилера, немедленно произведите осмотр автомобиля у любого авторизованного дилера или в ремонтной мастерской Toyota либо в другой организации, имеющей соответствующую квалификацию и оснащение.

	Контрольная лампа системы	Предупреждающий звуковой сигнал*	Предупреждение
Горит	Горит	Звучит	Указывает на важную ситуацию, например на неполадку системы, связанной с управлением автомобилем, или на возможность возникновения опасной ситуации в случае непринятия мер
Горит	—	Звучит	
—	Горит или мигает	Звучит	Указывает на важную ситуацию, например, когда возможна неисправность систем, показанных на многофункциональном дисплее
Мигает	—	Звучит	Указывает на ситуацию, которая может привести к повреждению автомобиля или послужить причиной опасности
Горит	—	Не звучит	Указывает на определенное состояние, например неисправность электрических деталей, их состояние или на необходимость проведения обслуживания
Мигает	—	Не звучит	Указывает на ситуацию, когда операция была выполнена неправильно, или показывает, как правильно выполнить операцию

*: Предупреждающий сигнал подается при первом выводе сообщения на многофункциональный дисплей.

■ Контрольные лампы системы

Сводная контрольная лампа не загорается и не вспыхивает в следующих случаях. Вместо этого загорается отдельная контрольная лампа и на многофункциональном дисплее отображается сообщение или изображение.

- Указывает на то, что система PCS (Pre-Crash Safety system, система предаварийной безопасности) в данный момент не действует
Загорается контрольная лампа PCS. (→стр. 815)
- Указывает на то, что осталось мало топлива или на то, что система топливного бака неисправна.*
Загорается контрольная лампа низкого уровня топлива. (→стр. 817)

*: Автомобили с дизельным двигателем

- Указывает на то, что дверь закрыта неполностью, когда автомобиль не двигается.
Загорается индикатор открытой двери. (→стр. 817)

■ Если отображается сообщение “См. руководство для владельца.”

- Если отображается сообщение “Фильтр DPF заполнен. См. руководство пользователя.”, следуйте этой инструкции. (→стр. 529)
- Если отображается сообщение “Неисправность системы Entry & Start.”, это может оказаться неисправностью.
Автомобиль необходимо немедленно проверить у авторизованного дилера или в ремонтной мастерской Toyota либо в другой организации, имеющей соответствующую квалификацию и оснащение.
- Если отображается сообщение “Transmission Fluid Temp High”, это указывает на слишком высокую температуру жидкости для автоматической трансмиссии.
Немедленно остановите автомобиль в безопасном месте, переведите рычаг управления трансмиссией в положение P и подождите, пока предупреждение и индикатор погаснут. После того как предупреждение и индикатор погаснут, можно вновь заводить автомобиль. Если предупреждение и индикатор не гаснет, обратитесь к авторизованному дилеру или в ремонтную мастерскую Toyota либо в другую организацию, имеющую соответствующую квалификацию и оснащение.

■ Если отображается сообщение “Переключитесь на P перед выходом из автомобиля.”

Сообщение отображается, когда открывается дверь водителя без перевода переключателя двигателя в положение выключения, а рычаг управления трансмиссией находится в любом положении, кроме P.
Переведите рычаг управления трансмиссией в положение P.

■ Если отображается сообщение “Электропит. выкл для сохран. батареи.”

Питание было выключено функцией автоматического отключения питания.
При следующем запуске двигателя немного увеличьте обороты двигателя и сохраняйте такие обороты в течение 5 минут, чтобы подзарядить аккумулятор.

■ **Когда отображается сообщение, указывающее на необходимость работы рычага управления трансмиссией**

Для предотвращения неправильной работы рычага управления трансмиссией или неожиданного движения автомобиля на многофункциональном дисплее может отобразиться сообщение, требующее перемещения рычага управления трансмиссией. В этом случае следуйте инструкции сообщения и переведите рычаг управления трансмиссией.

■ **Если на многофункциональном дисплее отображается сообщение “Неисправность системы управл. фарами. Обратитесь к дилеру.”**

Следующие системы могут быть неисправны. Автомобиль необходимо немедленно проверить у авторизованного дилера или в ремонтной мастерской Toyota либо в другой организации, имеющей соответствующую квалификацию и оснащение.

- Система светодиодных фар
- Система автоматической коррекции наклона света фар
- АНВ (Automatic High Beam, автоматический дальний свет фар) (при наличии)

■ **Если отображается сообщение “С-ма передн. камеры недост.” или “С-ма передн. камеры недост. Очист. лобов. Стекло” (при наличии)**

Работа следующих систем может быть приостановлена, пока не будет решена проблема, вызвавшая сообщение.

- Динамический радарный круиз-контроль
- PCS (Pre-Crash Safety system, система предаварийной безопасности)
- LDA (Lane Departure Alert, предупреждение о выходе за пределы полосы с рулевым управлением)
- АНВ (Automatic High Beam, автоматический дальний свет фар)

■ **Если отображается сообщение “ВСКОРЕ ПОТРЕБУ-ЕТСЯ РЕГУЛИРОВКА СМАЗОЧНОЙ СИСТЕМЫ”**

Указывает на необходимость плановой замены моторного масла. (Правильная работа индикатора возможна только после сброса сообщения.)

Проверьте моторное масло и при необходимости произведите его замену. Произведя замену моторного масла, выполните сброс сообщения. (→стр. 734)

■ **Если отображается сообщение “ВСКОРЕ ПОТРЕБУ-ЕТСЯ РЕГУЛИРОВКА СМАЗОЧНОЙ СИСТЕМЫ Обратитесь к дилеру.”**

Указывает на необходимость замены моторного масла. (Этот индикатор будет работать надлежащим образом только после сброса сообщения.)

Произведите проверку и замену моторного масла и масляного фильтра у авторизованного дилера или в ремонтной мастерской Toyota либо в другой организации, имеющей соответствующую квалификацию и оснащение. Произведя замену моторного масла, выполните сброс сообщения. (→стр. 734)

■ **Если отображается сообщение “Слейте воду из топливного фильтра” (дизельный двигатель)**

Указывает на то, что количество воды, накопившейся в топливном фильтре, достигло определенного уровня.

→стр. 745

■ Если отображается сообщение “Низкий уровень моторного масла.”

Указывает на недостаточный уровень моторного масла.

Проверьте уровень моторного масла и при необходимости долейте масло.

Это сообщение может появиться, если автомобиль остановлен на уклоне.

Переместите автомобиль на ровную поверхность и проверьте, исчезло ли сообщение.

■ Если появляется следующее сообщение, выполните соответствующие действия и убедитесь в том, что сообщение исчезло с экрана. (→стр. 447)

● “Ошибка системы Crawl: выберите режим L4 и переключите коробку передач в режим [D] или [R]”

● “Ошибка системы Crawl: пров. исправность функционального состояния системы”

● “Функция TURN ASSIST FUNCTION недоступна. Проверьте условия работы системы.”

● “Функция TURN ASSIST FUNCTION недоступна. Активируйте CRAWL CONTROL.”

■ Если отображается сообщение “Обратитесь к дилеру.”

Если неисправна система или деталь, отображаемая на многофункциональном дисплее. Автомобиль необходимо немедленно проверить у авторизованного дилера или в ремонтной мастерской Toyota либо в другой организации, имеющей соответствующую квалификацию и оснащение.

■ Предупреждающий звуковой сигнал

В некоторых случаях звуковой сигнал можно не услышать из-за наружного шума или звука аудиосистемы.

**ВНИМАНИЕ!**

- **Когда отображается предупреждение о недостаточном уровне моторного масла**

Продолжение эксплуатации двигателя при низком уровне масла приводит к повреждению двигателя.

- **Сообщение о необходимости замены моторного масла (только дизельный двигатель *)**

Это предупреждение отображается на основе пробега после сброса сообщения о необходимости замены моторного масла. Система не контролирует чистоту моторного масла.

*: Автомобили с системой DPF (Diesel Particulate Filter, система фильтра очистки дизельного топлива от микрочастиц)

- **Если на многофункциональном дисплее высвечивается предупреждение “Слейте воду из топливного фильтра”**

Не осуществляйте вождение автомобиля, если на экране отображается предупреждение. Продолжение движения, когда в топливном фильтре накопилась вода, приведет к повреждению насоса впрыска топлива.

Если спущена шина (автомобили с запасным колесом)

Ваш автомобиль оснащен запасным колесом. Спущенное колесо можно заменить запасным колесом.

Подробнее о шинах: →стр. 747

ПРЕДОСТЕРЕЖЕНИЕ!

■ Если спущена шина

Не продолжайте движение со спущенной шиной.

Поездка даже на короткое расстояние со спущенной шиной может привести шину и колесо в состояние, непригодное для ремонта, и послужить причиной аварии.

Перед использованием домкрата для подъема автомобиля

- Припаркуйте автомобиль на твердой, ровной площадке.
- Включите стояночный тормоз.
- Переведите рычаг управления трансмиссией в положение P.
- Отключите датчик вторжения и датчик наклона (при наличии) (→стр. 105)
- Отключите систему АНС для 4 колес (при наличии). (→стр. 432)
- Выключите двигатель.
- Включите аварийные сигналы. (→стр. 802)

Расположение запасного колеса, домкрата и инструментов

► Тип А

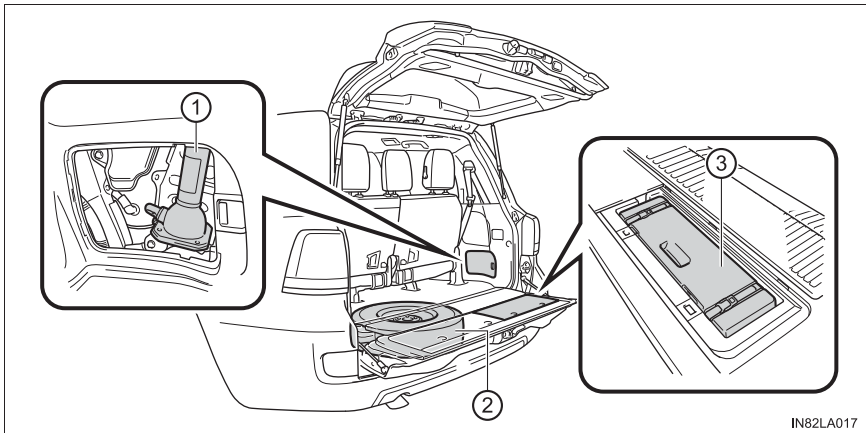

① Домкрат

③ Ящик с инструментами

② Запасное колесо

► Тип В

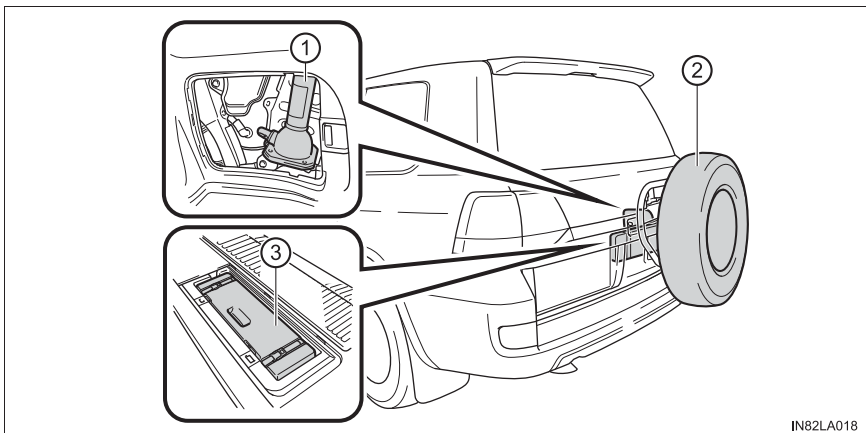

① Домкрат

③ Ящик с инструментами

② Запасное колесо

► Тип С

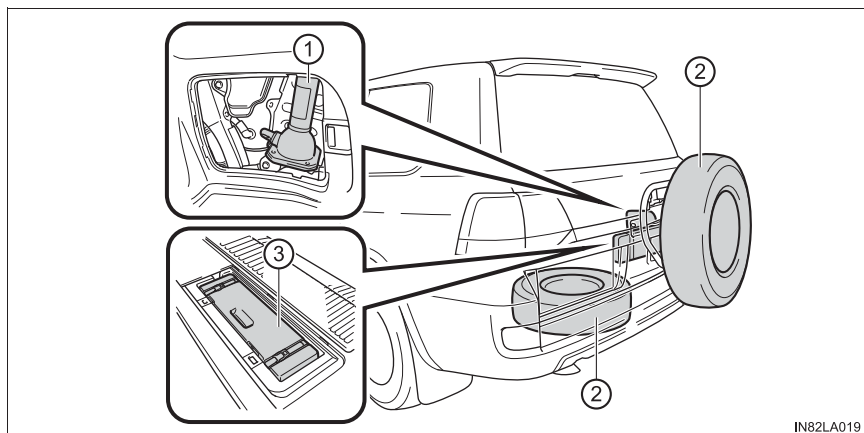

① Домкрат

③ Ящик с инструментами

② Запасное колесо

► Тип D

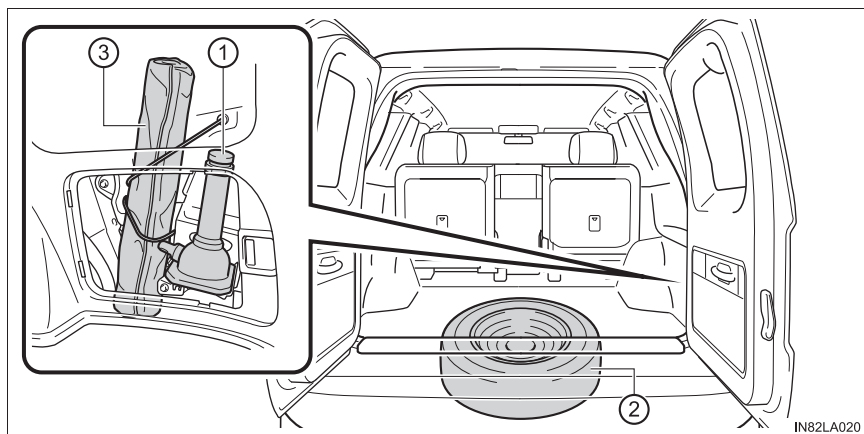

① Домкрат

③ Сумка с инструментами

② Запасное колесо

► Тип Е

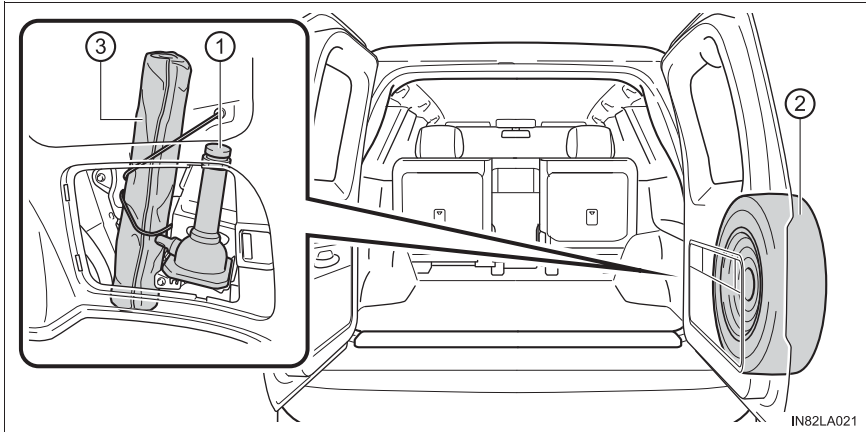

① Домкрат

② Запасное колесо

③ Сумка с инструментами

► Тип F

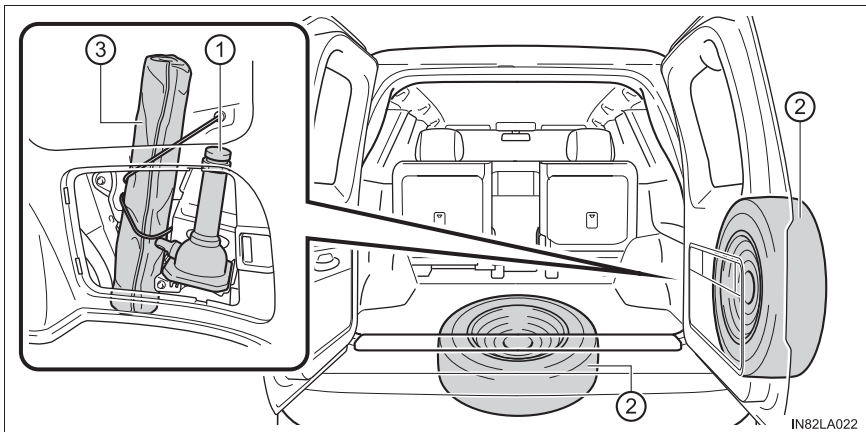

① Домкрат

② Запасное колесо

③ Сумка с инструментами

⚠ ПРЕДОСТЕРЕЖЕНИЕ!**■ Использование домкрата**

Неправильное использование домкрата может вызвать неожиданное падение автомобиля с домкрата и привести к тяжелым травмам вплоть до смертельного исхода.

- Не используйте домкрат в каких-либо иных целях, кроме замены колес или установки и снятия цепей противоскольжения.
- Используйте для замены спущенной шины только тот домкрат, который входит в комплект автомобиля.
Не используйте его для других автомобилей и не используйте другие домкраты для замены шин Вашего автомобиля.
- Всегда проверяйте надежность контакта домкрата с точкой для подъема автомобиля.
- Обязательно выключите систему АНС для 4 колес и выключите двигатель (автомобили с системой АНС для 4 колес).
- Избегайте попадания каких-либо частей тела под автомобиль, поддерживаемый только домкратом.
- Не запускайте и не оставляйте работающим двигатель автомобиля при подъеме домкратом.
- Не поднимайте автомобиль, в котором находятся люди.
- При поднятии автомобиля ничего не подкладывайте на домкрат или под него.
- Не поднимайте автомобиль выше, чем это требуется для замены колеса.
- Используйте специальную стойку, если необходимо надежно подпереть автомобиль.

Будьте предельно осторожны, опуская автомобиль, чтобы люди, работающие с автомобилем или около него, не получили травму.

■ Использование ручки домкрата

Во избежание неожиданного разъединения удлинительных деталей надежно затяните все винты ручки домкрата с помощью крестообразной отвертки.

Извлечение домкрата (типы А, В и С)

- 1 Снимите крышку.

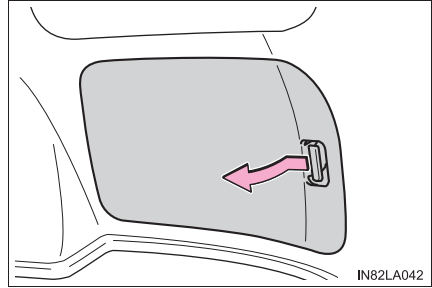

- 2 Снимите с крюка резиновую ленту и выньте домкрат.

- 1 Ослабить

- 2 Затянуть

Ослабьте и извлеките домкрат.

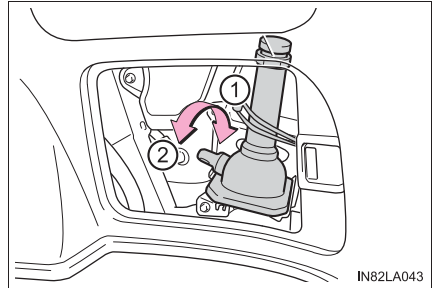

Извлечение ящика с инструментами (типы А, В и С)

- 1 Снимите крышку.

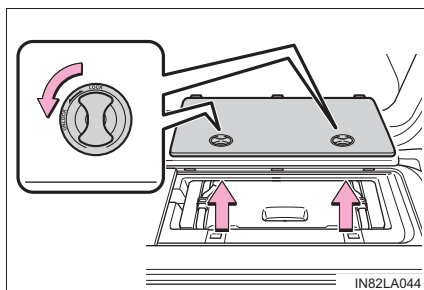

- 2 Извлеките ящик с инструментами.

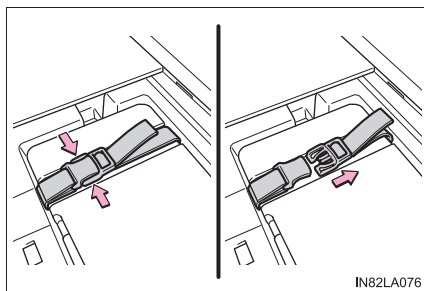
**Извлечение домкрата и сумки с инструментами (типы D, E и F)**

- 1 Снимите крышку.

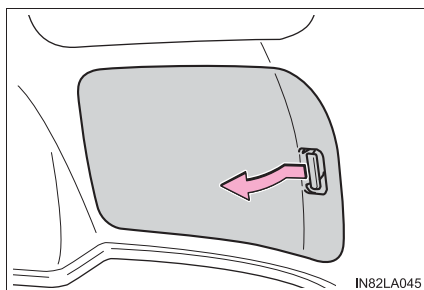

- 2 Отцепите ремень и извлеките сумку с инструментами.

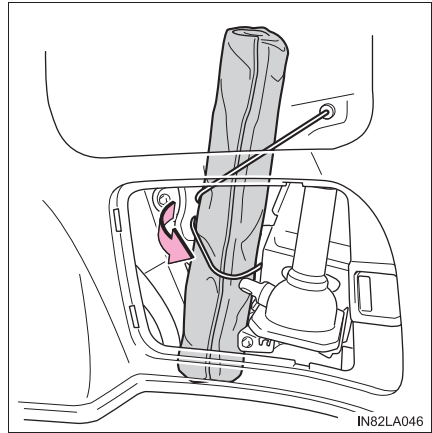

- 3 Ослабьте и извлеките домкрат.

- 1 Ослабить
- 2 Затянуть

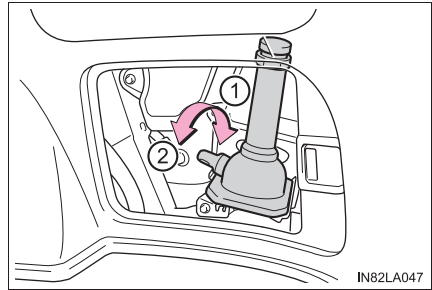

Снятие запасного колеса (модели с запасным колесом, закрепленным на двери багажного отделения)

- 1 Вставьте ключ в цилиндр и снимите замок с болта крепления.

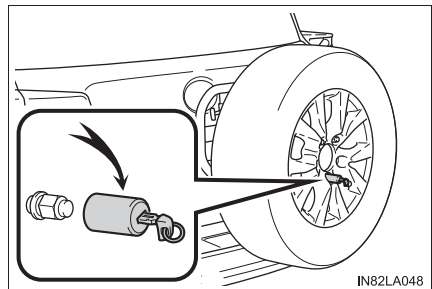

- 2 Ключом для гаек колеса отверните удерживающие гайки против часовой стрелки и снимите их.

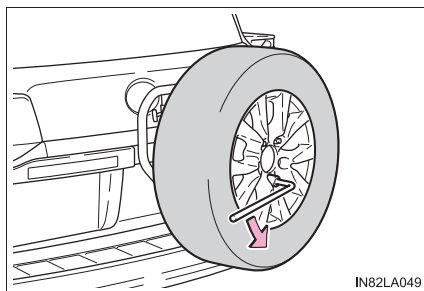

IN82LA049

Снятие запасного колеса (модели с запасным колесом, закрепленным под полом)

- 1 Сборка ручки домкрата.
Выньте ручку домкрата и удлинитель ручки домкрата из ящика с инструментами и соберите в соответствии со следующей процедурой.

- 1 При помощи отвертки отверните винт.

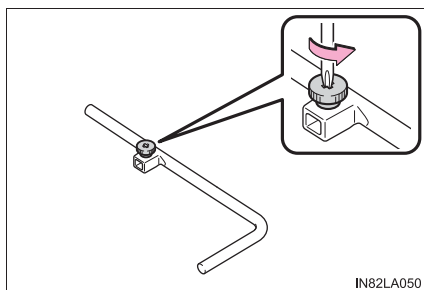

IN82LA050

- 2 Соберите ручку домкрата и удлинитель ручки домкрата и затяните винт.

Проверьте, что винт затянут надежно.

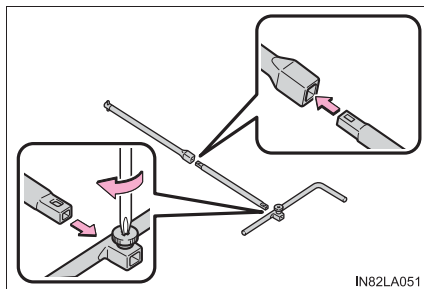

IN82LA051

- 2 Откройте крышку.

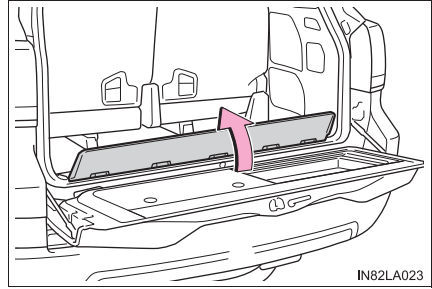

- 3 Вставьте удлинитель ручки домкрата в опускающий винт.

- 1 Опустить
- 2 Поднять

Для защиты дверь багажного отделения поместите ветошь под удлинитель ручки домкрата.

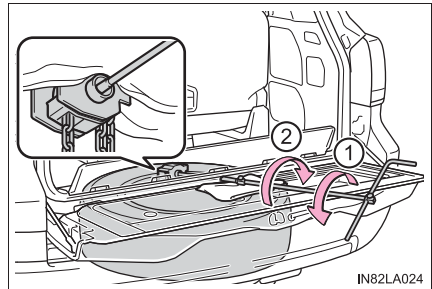

- 4 Полностью опустите запасное колесо на землю.

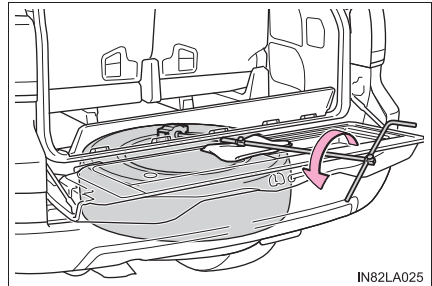

- 5 Вытащите запасное колесо и уберите кронштейн крепления.

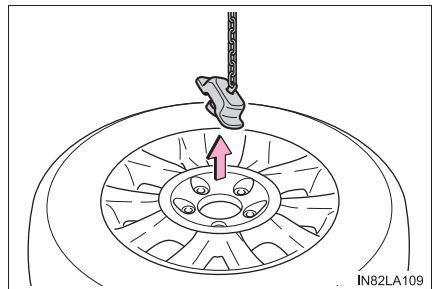

- 6 Алюминиевые колесные диски: снимите крышку запасного колеса.

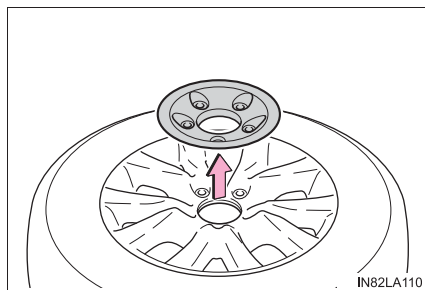

Замена колеса со спущенной шиной

- 1 Установите противооткатные упоры под колеса.

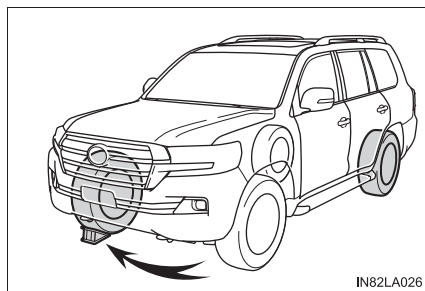

Колесо со спущенной шиной		Положение противооткатных упоров
Переднее	Левое	За правым задним колесом
	Правое	За левым задним колесом
Заднее	Левое	Перед правым передним колесом
	Правое	Перед левым передним колесом

- 2 Стальные колесные диски: снимите декоративный колпак колеса с помощью скошенного края инструмента для снятия декоративного колпака колеса, как показано на рисунке.

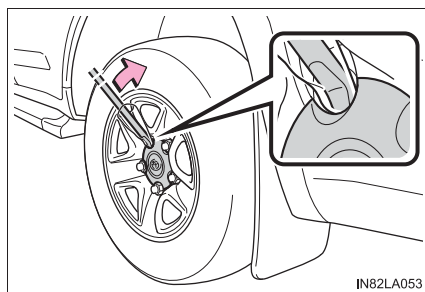

- 3 Слегка ослабьте гайки колеса (на один оборот).

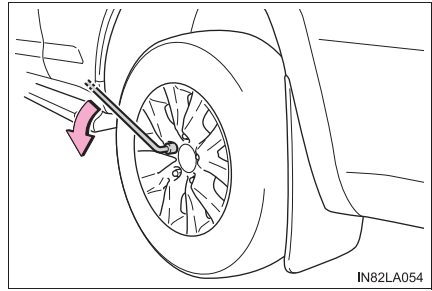

- 4 Сборка ручки домкрата.

Извлеките ручку домкрата, удлинитель ручки домкрата и наконечник ручки домкрата из сумки с инструментами, затем соберите ручку в соответствии с приведенными ниже инструкциями.

- 1 Ослабьте болт и винт либо при помощи ручки домкрата, либо при помощи отвертки.

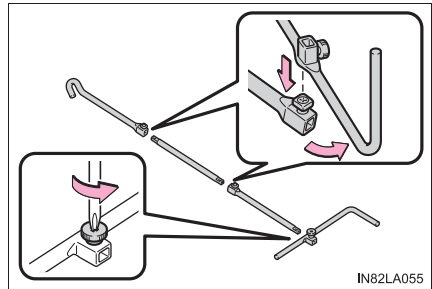

- 2 Соберите удлинитель ручки домкрата и наконечник ручки домкрата и затяните болты. Проверьте, что болты затянуты надежно.

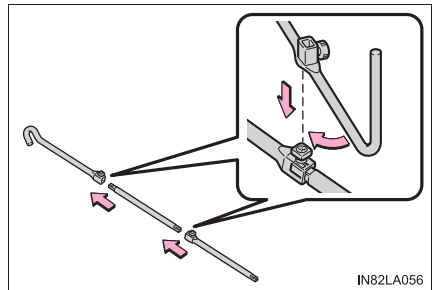

- 3 Соберите удлинитель ручки домкрата и ручку домкрата и затяните винт. Проверьте, что винт затянут надежно.

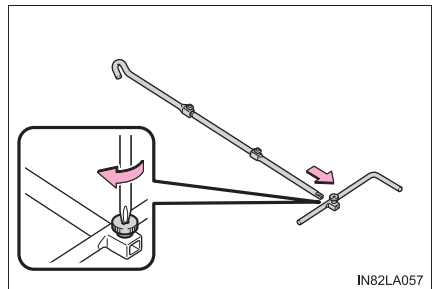

- 5 Располагайте домкрат в точках, показанных на рисунке.

① Спереди

Под продольной балкой рамы шасси

② Сзади

Под кожухом задней оси

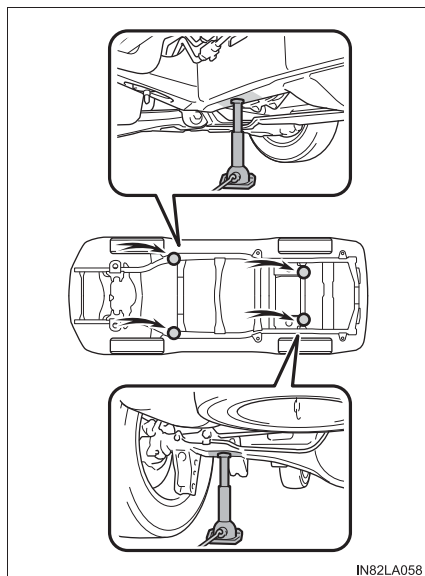

IN82LA058

- 6 Приподнимите автомобиль настолько, чтобы шина слегка приподнялась над поверхностью дороги/площадки.

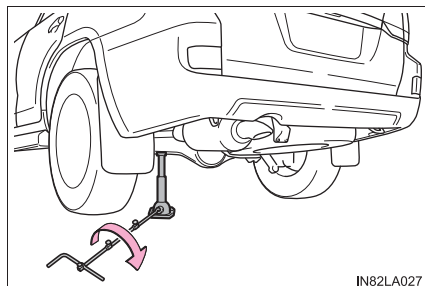

IN82LA027

- 7 Отверните все колесные гайки и снимите колесо.

После снятия колеса положите его лицевой поверхностью колесного диска вверх, чтобы не поцарапать.

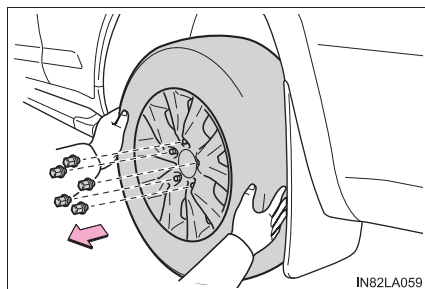

IN82LA059

 **ПРЕДОСТЕРЕЖЕНИЕ!****■ Замена колеса со спущенной шиной**

- Соблюдайте следующие меры предосторожности.

Невыполнение этих требований может стать причиной тяжелой травмы.

- Автомобили с запасным колесом, закрепленным под полом: Перед извлечением колеса из-под автомобиля полностью опустите колесо на землю.

- Не пытайтесь снять декоративный колпак колеса рукой. Во избежание неожиданной травмы соблюдайте осторожность при обращении с декоративным колпаком.

- Не прикасайтесь к колесным дискам или области вокруг тормозов сразу после прекращения движения.

После движения автомобиля колесные диски и область вокруг тормозов очень сильно нагреты. Прикосновение к этим участкам руками, ногами или другими частями тела во время замены колеса может привести к ожогам.

- Автомобили с системой АНС для 4 колес: отключите управление высотой автомобиля. Высота автомобиля может измениться из-за работы функции автоматического выравнивания и Вас зажмет автомобилем, что может привести к травме. (→стр. 432)

- Если не соблюдать эти меры предосторожности, затяжка колесных гаек может ослабнуть и колесо может слететь, что приведет к смертельному исходу или тяжелым травмам.

- После замены колеса при первой возможности затяните колесные гайки с помощью динамометрического ключа до момента 131 Н•м (13,4 кгс•м) для алюминиевых колесных дисков и 209 Н•м (21,3 кгс•м) для стальных колесных дисков.

- Устанавливая колесо, используйте только те колесные гайки, которые специально предназначены для этого колеса.

- При наличии трещин или деформаций на резьбе болтов или гаек либо в отверстиях под болты в колесе произведите проверку автомобиля у авторизованного дилера или в ремонтной мастерской Toyota либо в другой организации, имеющей соответствующую квалификацию и оснащение.

- Не устанавливайте сильно поврежденный декоративный колпак, так как он может слететь с колеса во время движения.

- При установке колесных гаек проверяйте, что они установлены конической секцией внутрь. (→стр. 766)

Установка запасного колеса

- 1 Удалите всю грязь или смазку с сопрягаемой поверхности колеса.

При наличии на сопрягаемой поверхности колеса инородного материала при движении автомобиля затяжка колесных гаек может ослабнуть, и колесо может слететь.

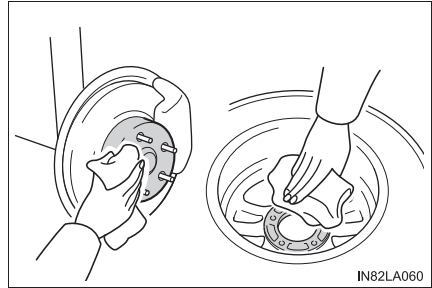

- 2 Установите запасное колесо и равномерно затяните каждую гайку рукой.

► Замена колеса с алюминиевым колесным диском

Поворачивайте гаечные шайбы до тех пор, пока они не войдут в контакт с диском колеса.

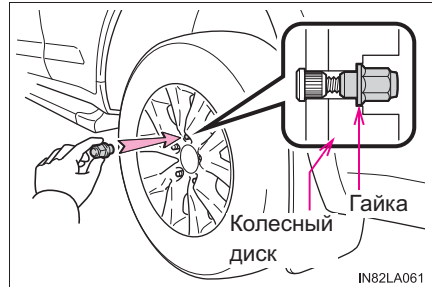

► Замена колеса со стальным колесным диском

Затяните гайки до вхождения конической секции в неплотный контакт с щитом колесного диска.

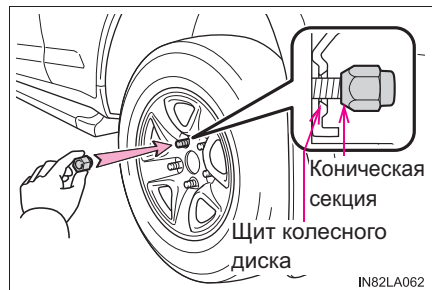

3 Опустите автомобиль.

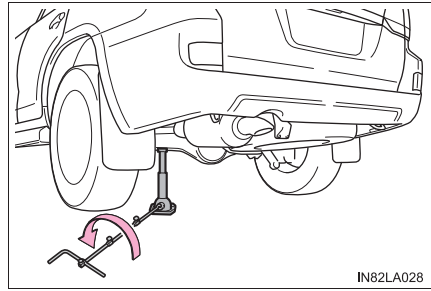

4 Надежно затяните каждую колесную гайку в два-три подхода в последовательности, показанной на рисунке.

Алюминиевые колесные диски:

131 Н•м (13,4 кгс•м)

Стальные колесные диски:

209 Н•м (21,3 кгс•м)

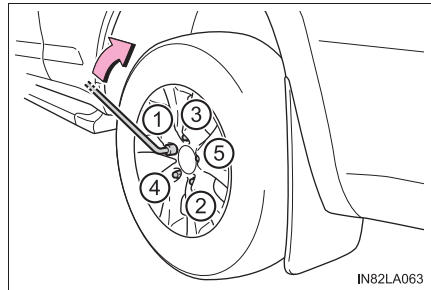

5 Установите на колесо декоративный колпак.

▶ Алюминиевые колесные диски

▶ Стальные колесные диски

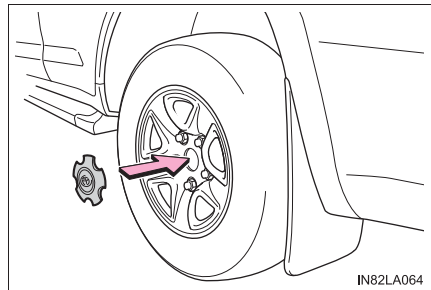
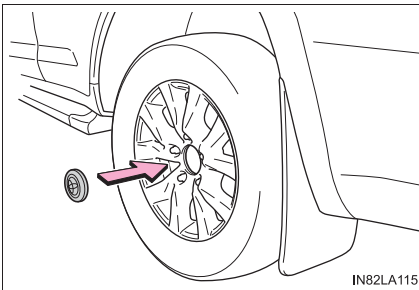

Снимите центральный декоративный колпак с колеса со сдувшейся шины, нажав на него с обратной стороны, затем установите его вновь.

Укладка спущенного/запасного колеса, домкрата и инструментов

- ▶ Автомобили с запасным колесом, закрепленным на двери багажного отделения

- 1 Установите колесо и приблизительно одинаково затяните каждую гайку рукой.

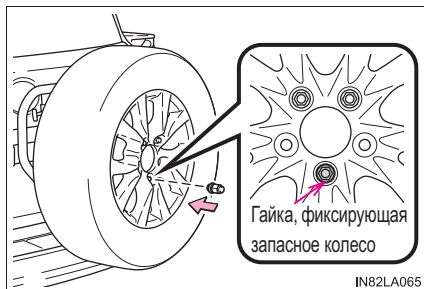

- 2 Надежно затяните каждую колесную гайку в два-три подхода в последовательности, показанной на рисунке.

Момент затяжки:

90 Н•м (9,2 кгс•м)

Сначала затяните гайку, фиксирующую запасное колесо.

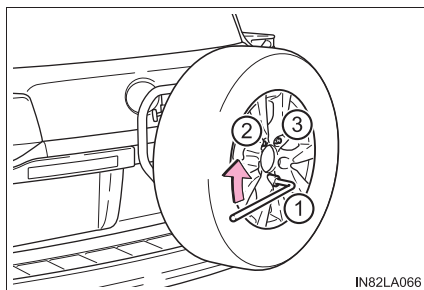

- 3 Заблокируйте систему блокировки запасного колеса

- 1 Гайка, фиксирующая запасное колесо.
- 2 Вставьте ключ и цилиндр.
- 3 Удерживая цилиндр на месте, извлеките ключ.

Убедитесь в том, что цилиндр надежно закреплен.

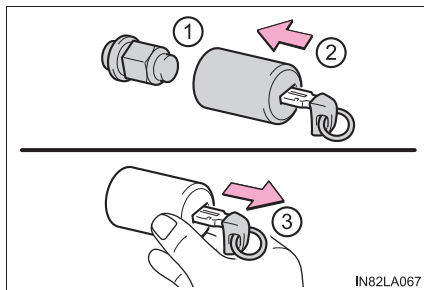

► Автомобили с запасным колесом, закрепленным под полом

1 Положите колесо внешней стороной вверх.

2 Аллюминиевые колесные диски: установите крышку запасного колеса.

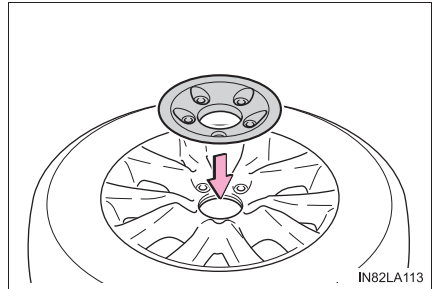

3 Установите крепления.

кронштейн

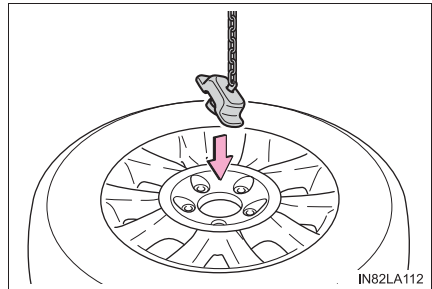

4 Поднимите колесо.

Автомобили с кинетической динамической подвеской: поднимая колесо, тяните его в направлении задней части автомобиля. Подняв колесо, визуально проверьте, что колесо не мешает работе деталей подвески.

5 Надежно уложите инструменты и домкрат, затем установите все крышки.

■ Сертификация домкрата

Declaration of Conformity

Manufacturer: OKAYA & CO., LTD. / TAKEUCHI INDUSTRIAL CO., LTD.

EU Representative:

The EU Directives covered by this Declaration

1999/5/EC	R & TTE Directive of the European Parliament and of the Council
2006/95/EC	Low Voltage Directive

The product covered by the declaration

Model 1.8 t

The basis on which conformity is being declared

The product identified above complies with the requirements of Low Voltage Directive and R&TTE Directive above by meeting following standards.

ISO9001/JISD8103

The technical documentation required to demonstrate that the product meets the requirements of LVD and R&TTE has been compiled by the signatory below and is available for inspection by the relevant enforcement authorities.

A sample of the product has been tested by the manufacturer.

Technical File No: E-HA0296 / E-HA0297

The CE mark was first applied in 2010.

Done at *January 26, 2010*

OKAYA & CO., LTD.
Fumihiko Yoshida



TAKEUCHI INDUSTRIAL CO., LTD.
Masuo Takeuchi



■ **Автомобили с системой блокировки запасного колеса (модели с запасным колесом, закрепленным на двери багажного отделения)**

Устанавливайте крышку гайки с ключом, вставленным в стопорную гайку. Удерживая стопорную гайку, извлеките ключ. Используйте стопорную гайку только для запасного колеса.

■ **После замены колеса (автомобили с системой контроля давления в шинах)**

Следует перенастроить систему контроля давления в шинах. (→стр. 749)



ПРЕДОСТЕРЕЖЕНИЕ!

■ **После использования инструментов и домкрата**

Перед началом движения убедитесь, что все инструменты и домкрат надежно закреплены в местах их хранения, чтобы избежать возможной травмы в случае столкновения или резкого торможения.

■ **Замена колеса со спущенной шиной для автомобилей с электроприводом двери багажного отделения**

В таких случаях, как, например, замена колеса, убедитесь в том, что главный переключатель электропривода двери багажного отделения (→стр. 158) выключен. В противном случае дверь багажного отделения может случайно сработать при случайном прикосновении к переключателю электропривода двери багажного отделения, что приведет к прищемлению и травмам кистей рук и пальцев.

 **ВНИМАНИЕ!****■ При укладке спущенного колеса**

Убедитесь, что между колесом и нижней частью кузова автомобиля не попали посторонние предметы.

■ При замене шин (автомобили с системой контроля давления в шинах)

Для снятия и установки колес, шин или клапанов и передатчиков системы контроля давления в шинах обратитесь к авторизованному дилеру или в ремонтную мастерскую Toyota либо в другую организацию, имеющую соответствующую квалификацию и оснащение, так как при неправильном обращении можно повредить клапаны или передатчики системы контроля давления в шинах.

■ Во избежание повреждения клапанов и передатчиков системы контроля давления в шинах (автомобили с системой контроля давления в шинах)

В случае ремонта шины с помощью жидкого герметика клапан и передатчик системы контроля давления в шинах могут работать неправильно. После использования жидкого герметика как можно скорее обратитесь к любому авторизованному дилеру или в ремонтную мастерскую Toyota либо в другую организацию или сервисную станцию, имеющую соответствующую квалификацию и оснащение.

При замене шины обязательно замените клапан и передатчик системы контроля давления в шинах. (→стр. 749)

Если спущена шина (автомобили с аварийным ремонтным комплектом для устранения прокола колеса)*

Ваш автомобиль не оборудован запасным колесом, но вместо этого оснащен аварийным ремонтным комплектом для устранения прокола колеса.

Прокол, вызванный гвоздем или винтом, прошедшим через протектор, можно временно устранить с помощью аварийного ремонтного комплекта.



ПРЕДОСТЕРЕЖЕНИЕ!

■ Если спущена шина

Не продолжайте движение со спущенной шиной.

Поездка даже на короткое расстояние со спущенной шиной может привести шину и колесо в состояние, непригодное для ремонта, и послужить причиной аварии.

При движении на спущенной шине возможно образование кольцевой канавки на боковине.

В таком случае при использовании ремонтного комплекта шина может взорваться.

Перед ремонтом автомобиля

- Припаркуйте автомобиль в безопасном месте на твердой, ровной площадке.
- Включите стояночный тормоз.
- Переведите рычаг управления трансмиссией в положение “Р”.
- Отключите датчик вторжения и датчик наклона (при наличии) (→стр. 105)
- Отключите систему АНС для 4 колес (при наличии). (→стр. 432)
- Выключите двигатель.
- Включите аварийные сигналы.

*: При наличии

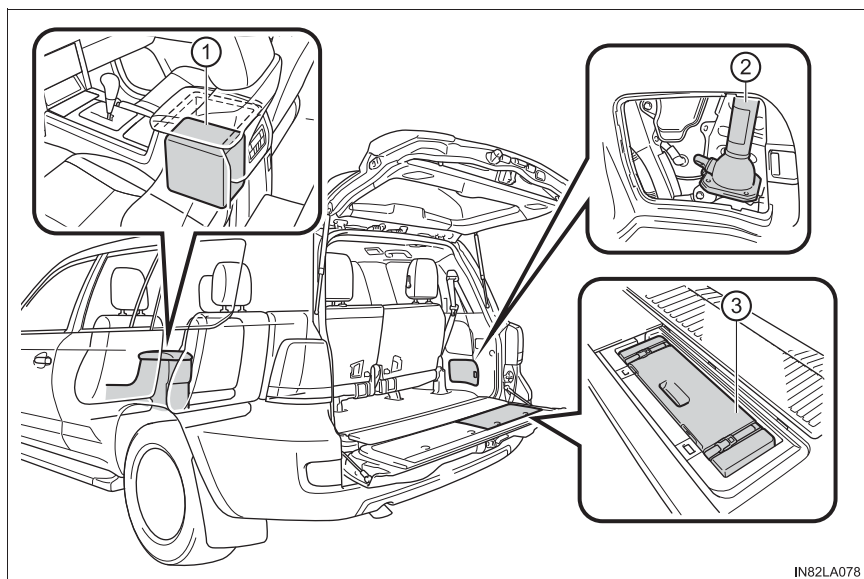
Расположение аварийного ремонтного комплекта, домкрата и инструментов

IN82LA078

- ① Аварийный ремонтный комплект ② Домкрат*
для устранения прокола колеса ③ Ящик с инструментами

*: Использование домкрата (→стр. 840)

Компоненты аварийного ремонтного комплекта для устранения прокола колеса

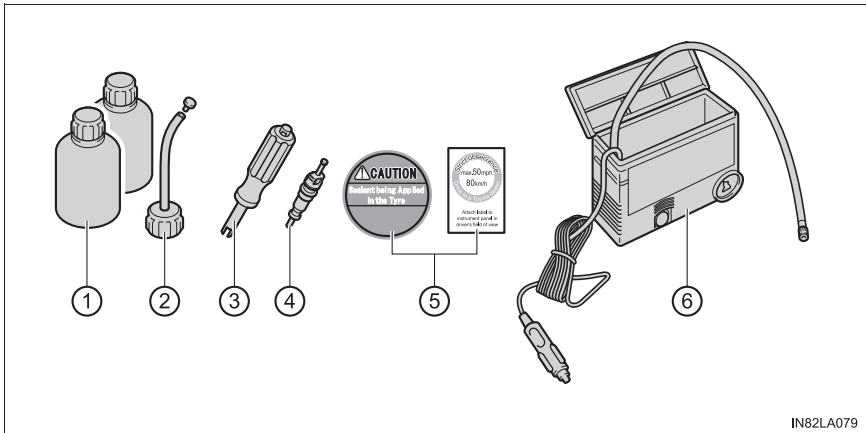

IN82LA079

- ① Герметик
- ② Шланг для впрыска
- ③ Инструмент для вывинчивания сердечника вентиля
- ④ Сердечник вентиля (запасной)
- ⑤ Наклейки
- ⑥ Компрессор

Перед использованием герметика

Перед использованием герметика из аварийного ремонтного комплекта изучите поврежденную шину.

Шину следует ремонтировать только в случае прокола гвоздем или винтом, прошедшим через протектор. При выполнении ремонта гвоздь или винт, вызвавший прокол, должны находиться внизу, в контакте с землей.

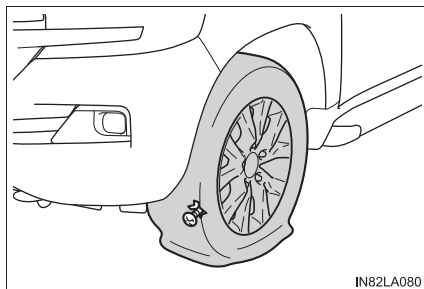

В перечисленных ниже случаях ремонт с помощью герметика из ремонтного комплекта невозможен. Обратитесь к авторизованному дилеру или в ремонтную мастерскую Toyota либо в другую организацию, имеющую соответствующую квалификацию и оснащение.

- Если поврежден колесный диск
- Если проколоты два или более колес
- Если шина повреждена в результате движения с недостаточным давлением в шине
- Если шина заметно снялась с колесного диска
- При понижении давления в шине вследствие трещины или повреждения на боковине шины
- Если порез или повреждение протектора имеет длину 4 мм или более

Способ аварийного ремонта

- 1 Поверните колесо таким образом, чтобы гвоздь или винт, вызвавший прокол, находился внизу, в контакте с землей. Снимите колпачок с вентиля.

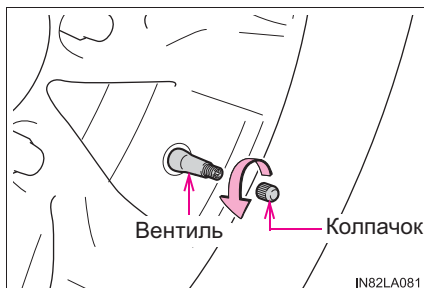

- 2 Выпустите из колеса воздух, нажав на вентиль выступающей частью инструмента для вывинчивания сердечника вентиля.

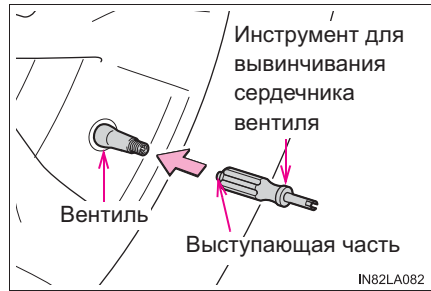

- 3 Извлеките сердечник вентиля, вращая его против часовой стрелки инструментом для вывинчивания сердечника.

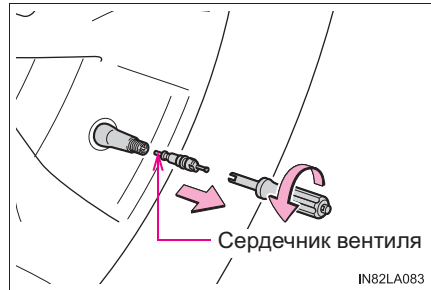

- 4 Несколько раз встряхните бутылку с герметиком вверх-вниз.

- 5 Снимите колпачок с бутылки с герметиком.

- 6 Подсоедините шланг для впрыска, навернув его на бутылку с герметиком. Во время накручивания алюминиевое уплотнение бутылки порвется.

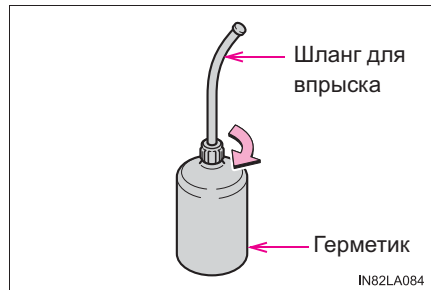

- 7 Извлеките пробку из шланга для впрыска.

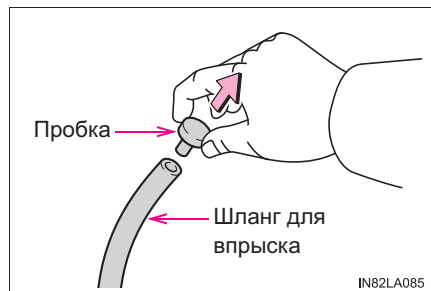

- 8 Наденьте шланг для впрыска на вентиль.

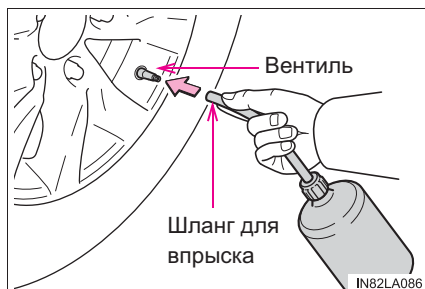

- 9 Впрысните герметик, находящийся в бутылке. Поднимите и наклоните бутылку, затем сожмите ее, чтобы впрыснуть герметик. Используйте две бутылки герметика.

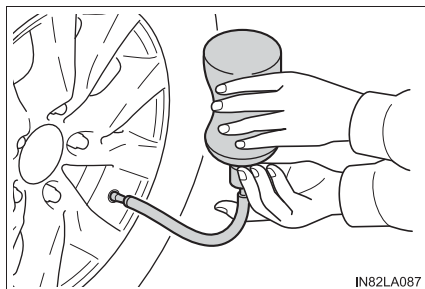

- 10 Закрепите наклейки, как показано на рисунке.

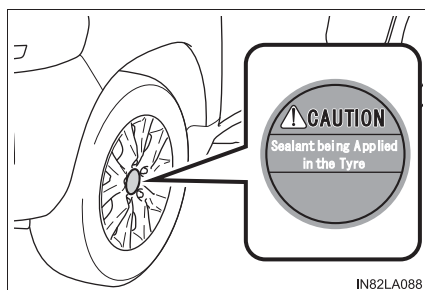

- 11 Снимите шланг для впрыска с вентиль и надежно заверните сердечник вентиль, вращая его по часовой стрелке инструментом для вывинчивания сердечника.

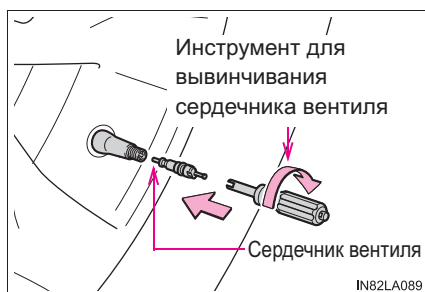

- 12 Подсоедините шланг воздушного компрессора, накрутив его на вентиль.

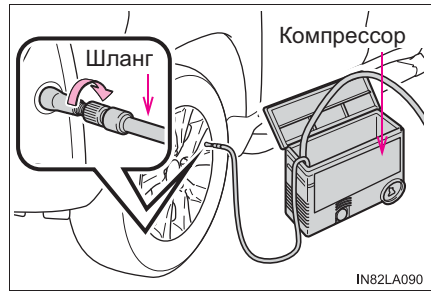

- 13 Подсоедините разъем питания компрессора.

Переключатель двигателя должен находиться в режиме ACCESSORY.

- Панель приборов

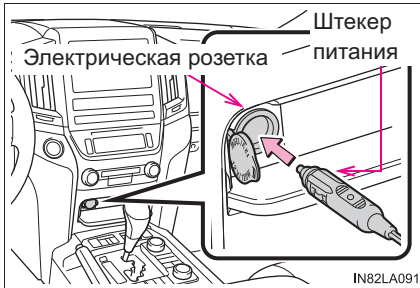

- Вещевой отсек задней консоли

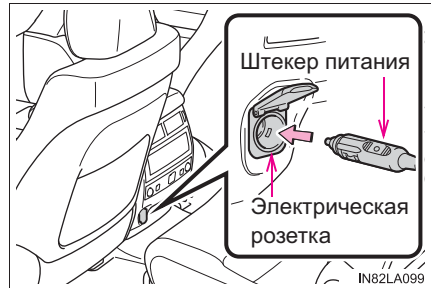

Откройте крышку и подключите штекер питания.

- 14 Проверьте указанное давление в шинах.

Расположение таблички показано на рисунке.

- Автомобили с левым рулем

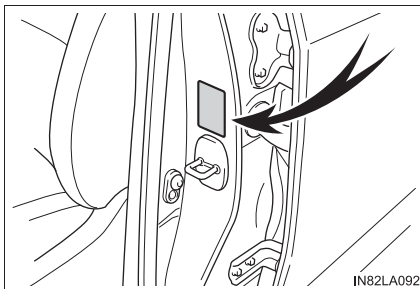

- Автомобили с правым рулем

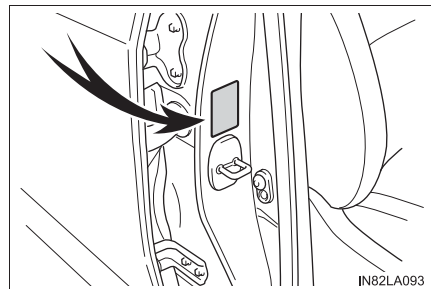

- 15 Установите переключатель компрессора в положение "ON" и накачайте шину до указанного давления.

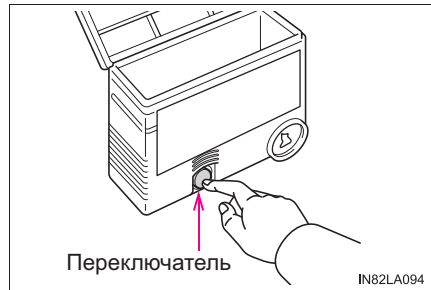

- 16 Когда манометр на шланге покажет требуемое давление, установите переключатель в положение "OFF".

Если в течение 5 минут не удалось накачать шину до требуемого давления, аварийный ремонт невозможен из-за серьезного повреждения шины. Обратитесь к авторизованному дилеру или в ремонтную мастерскую Toyota либо в другую организацию, имеющую соответствующую квалификацию и оснащение.

- 17 Полностью накачав шину, отсоедините шланг от вентиля шины.
- 18 Отсоедините разъем питания компрессора от электрической розетки автомобиля.
- 19 Для равномерного распределения герметика в шине сразу же проедьте 5 км или двигайтесь в течение 10 минут.
- 20 Проехав 5 км или 10 минут, остановитесь в безопасном месте и снова подсоедините компрессор.

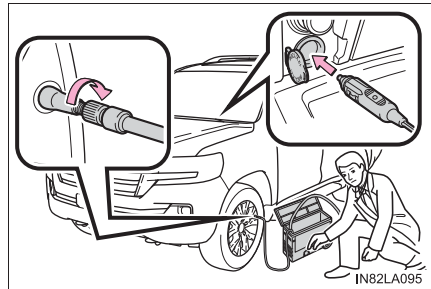

- 21 Проверьте показания манометра.

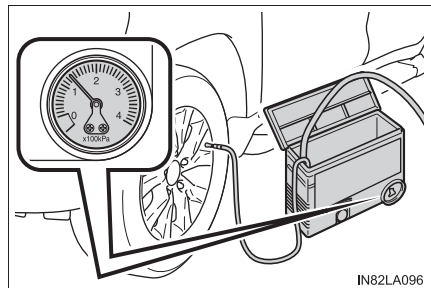

Если давление равно 130 кПа (1,3 кгс/см² или бар) или выше, накачайте шину компрессором до давления, указанного на табличке.

Если давление ниже 130 кПа (1,3 кгс/см² или бар), произведенный аварийный ремонт не обеспечивает безопасность из-за слишком сильного повреждения шины. Не продолжайте движение на автомобиле. Обратитесь к авторизованному дилеру или в ремонтную мастерскую Toyota либо в другую организацию, имеющую соответствующую квалификацию и оснащение.

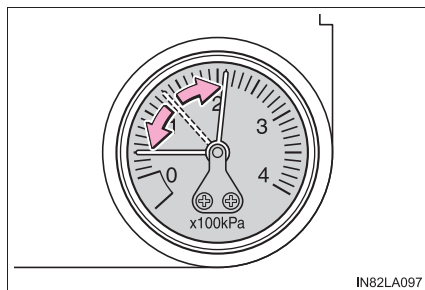

- 22** Уберите комплект, затем закрепите наклейку, как показано на рисунке.

Избегая резких торможений и быстрого прохождения крутых поворотов, аккуратно двигайтесь со скоростью менее 80 км/ч до ближайшего дилера, продавца шин или ремонтной мастерской Toyota либо другой организации, имеющей соответствующую квалификацию и оснащение.

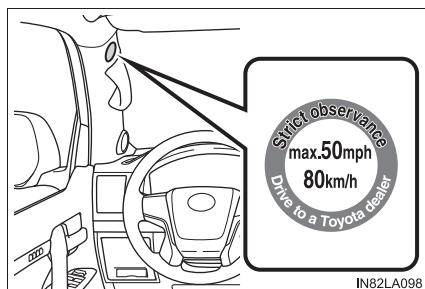

■ Герметик

- Две бутылки герметика из аварийного ремонтного комплекта рассчитаны на ремонт одной проколотой шины.
- Герметиком можно пользоваться при температуре воздуха от -30 до 60 °С.
- Герметик имеет ограниченный срок использования. Срок годности указан на бутылке. Герметик необходимо заменить до истечения срока годности. Обратитесь к авторизованному дилеру или в ремонтную мастерскую Toyota либо в другую организацию, имеющую соответствующую квалификацию и оснащение.
- При попадании герметика на одежду могут остаться пятна.

- После использования герметика сдайте использованные бутылки авторизованному дилеру или в ремонтную мастерскую Toyota либо в другую организацию, имеющую соответствующую квалификацию и оснащение, и приобретите там новую бутылку. Храните новую бутылку герметика в автомобиле.

■ Компрессор

- Пневматический компрессор предназначен для накачки шин легковых автомобилей.
- Компрессор работает довольно громко. Это не означает его неисправность.

■ Колесо с отремонтированной шиной

Если тряпкой удалить герметик с колеса, можно продолжать пользоваться колесом. Однако вентиль следует заменить новым.



ПРЕДОСТЕРЕЖЕНИЕ!

■ Меры предосторожности в отношении детей

Храните аварийный ремонтный комплект в местах, недоступных для детей, и правильно укладывайте его.

■ Предостережения в отношении герметика

- Герметик из аварийного ремонтного комплекта не предназначен для употребления людьми. Если герметик был случайно проглочен, выпейте большое количество жидкости и немедленно обратитесь к врачу.
- Если герметик попал в глаза или на кожу, тщательно смойте его большим количеством воды. При необходимости обратитесь к врачу.

■ При ремонте спущенной шины

- Остановите автомобиль в безопасном месте на горизонтальной поверхности.
- Если в шине остался воздух, а для выворачивания сердечника вентиля приходится прикладывать силу, будьте особенно осторожны, так как сердечник вентиля может вылететь наружу.
- Будьте осторожны – при встряхивании бутылки с установленным шлангом герметик может расплескаться.
- Если шланг установлен неплотно, при заполнении шины герметик может протечь.
- Надежно соединяйте шланг с вентилем колеса, установленного на автомобиль.
- Будьте осторожны при работе с компрессором, так как во время работы его детали сильно нагреваются. Некоторые детали компрессора могут оставаться горячими и после его выключения.

■ Поездка для равномерного распределения жидкого герметика

Управляйте автомобилем с должной осторожностью. Будьте особенно внимательны на поворотах.

**ВНИМАНИЕ!****■ Автомобиль со спущенной шиной**

Не продолжайте движение со спущенной шиной.

Поездка даже на короткое расстояние со спущенной шиной может привести шину и колесо в состояние, непригодное для ремонта.

■ При аварийном ремонте

При аварийном ремонте не извлекайте гвоздь или винт, проколовший протектор. Если удалить предмет, вызвавший прокол, ремонт с помощью герметика из аварийного ремонтного комплекта может оказаться невозможен.

■ При ремонте спущенной шины

- Не кладите сердечник вентиля на грязную землю или в песок.

Положите его на чистое место.

- Не снимайте внутренний колпачок бутылки с герметиком.

- Заворачивая сердечник вентиля, вращайте инструмент для выворачивания сердечника рукой. При использовании какого-либо дополнительного инструмента можно повредить вентиль.

- Время непрерывной работы компрессора не должно превышать 10 минут. В противном случае возможны перегрев и повреждение мотора компрессора. Перед повторным использованием компрессора дайте ему охладиться.

■ Меры предосторожности при обращении с компрессором

- Компрессор рассчитан на питание от автомобилей с напряжением бортовой сети 12 В постоянного тока. Не подключайте компрессор к источникам питания с напряжением 24 В постоянного тока или к любым другим источникам питания.

- Компрессор не требует смазки. Не смазывайте его.

■ Во избежание повреждения клапанов и передатчиков системы контроля давления в шинах

В случае ремонта шины с помощью жидкого герметика клапан и передатчик системы контроля давления в шинах могут работать неправильно. После использования жидкого герметика как можно скорее обратитесь к любому авторизованному дилеру или в ремонтную мастерскую Toyota либо в другую организацию или сервисную станцию, имеющую соответствующую квалификацию и оснащение. При ремонте или замене шины после использования жидкого герметика обязательно замените клапан и передатчик системы контроля давления в шинах. (→стр. 749)

Если двигатель не запускается

Если двигатель не запускается даже при правильной процедуре запуска (→стр. 276), рассмотрите каждый из следующих моментов:

Двигатель не заводится, хотя стартер работает нормально.

Проблема может быть вызвана одной из следующих причин:

- Недостаток топлива в баке.
Бензиновый двигатель: заправьте автомобиль.
Дизельный двигатель: →стр. 879
- Двигатель может быть “залит” (бензиновый двигатель).
Снова попробуйте запустить двигатель, следуя правильной процедуре запуска двигателя. (→стр. 276)
- Возможна неисправность в системе иммобилайзера двигателя.
(→стр. 94)

Стартер проворачивается медленно, лампы освещения салона и фары горят тускло, звуковой сигнал не звучит или звучит с низкой громкостью.

Проблема может быть вызвана одной из следующих причин:

- Разрядка аккумуляторной батареи. (→стр. 872)
- Ослабление затяжки или коррозия на клеммах аккумуляторной батареи.

Стартер не проворачивается

Проблема может быть вызвана одной из следующих причин.

- Стартер может быть защищен вследствие крайне низких температур. (дизельный двигатель только для России)
Если стартер расцепляется до запуска двигателя, выключите двигатель, а затем повторно запустите двигатель в соответствии с надлежащей процедурой. (→стр. 276)
- Система запуска двигателя может не работать из-за электрических неполадок, например разрыва цепи или перегоревшего предохранителя. Однако для запуска двигателя можно использовать временные меры. (→стр. 867)

Стартер не проворачивается, лампы освещения салона и фары не горят, или не звучит звуковой сигнал.

Проблема может быть вызвана одной из следующих причин:

- Отсоединение проводов от одной или обеих клемм аккумуляторной батареи.
- Разрядка аккумуляторной батареи. (→стр. 872)
- Неисправность в системе блокировки рулевого управления.

Если не удастся устранить проблему или неизвестны процедуры ее устранения, обратитесь к авторизованному дилеру или в ремонтную мастерскую Toyota либо в другую организацию, имеющую соответствующую квалификацию и оснащение.

Функция экстренного запуска

Когда двигатель не запускается, можно использовать следующие временные меры по его запуску, если переключатель двигателя исправен.

- 1 Включите стояночный тормоз.
- 2 Установите рычаг управления трансмиссией в положение P.
- 3 Переведите переключатель двигателя в режим ACCESSORY.
- 4 Нажмите переключатель двигателя и удерживайте его нажатым в течение 15 секунд, одновременно сильно на педаль тормоза.

Если двигатель не запускается даже после выполнения описанных выше операций, возможна неисправность системы. Автомобиль необходимо проверить у авторизованного дилера или в ремонтной мастерской Toyota либо в другой организации, имеющей соответствующую квалификацию и оснащение.

Если рычаг управления трансмиссией не удается вывести из положения Р

Если рычаг управления трансмиссией не перемещается при нажатой педали тормоза, система блокировки управления трансмиссией (система, предотвращающая непреднамеренное использование рычага управления трансмиссией) может быть неисправна. Незамедлительно произведите осмотр автомобиля у дилера или в ремонтной мастерской Toyota либо в другой организации, имеющей соответствующую квалификацию и оснащение.

В качестве чрезвычайной меры можно проделать следующие действия, чтобы получить возможность переместить рычаг управления трансмиссией:

- 1 Включите стояночный тормоз.
- 2 Переведите переключатель двигателя в режим ACCESSORY.
- 3 Выжмите педаль тормоза.
- 4 Приподнимите крышку с помощью плоской отвертки или подобного инструмента.

Для того чтобы не повредить крышку, оберните жало отвертки тканью.

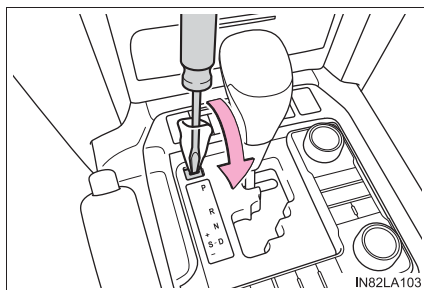

- 5 Нажмите кнопку отмены блокировки управления трансмиссией.

При нажатой кнопке рычаг управления трансмиссией можно переместить.

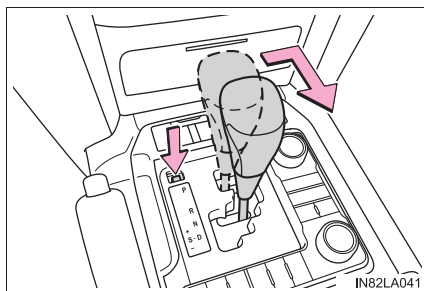

Если неправильно работает электронный ключ

Если отсутствует связь между электронным ключом и автомобилем (→стр. 173) или электронный ключ не работает из-за разрядки элемента питания, использование интеллектуальной системы входа и запуска и беспроводного дистанционного управления невозможно. В этом случае можно открыть двери или запустить двигатель с помощью описанной ниже процедуры.

Запирание и отпирание дверей и функции, связанные с ключом

Используйте механический ключ (→стр. 140) для выполнения следующих действий:

- ① Запирание всех дверей
- ② Закрывание окон и люка* (повернуть и удерживать)
- ③ Отпирание всех дверей
- ④ Открывание окон и люка* (повернуть и удерживать)

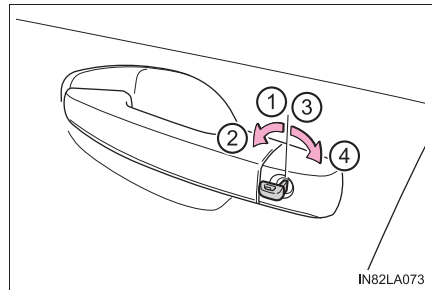

*: Эти параметры должны настраиваться любым авторизованным дилером или в ремонтной мастерской Toyota либо в другой организации, имеющей соответствующее оснащение и квалификацию.

Запуск двигателя

- 1 Убедитесь в том, что рычаг управления трансмиссией находится в положении Р, и выжмите педаль тормоза.

- 2 Прикоснитесь к переключателю двигателя областью за кнопками на электронном ключе.

При обнаружении электронного ключа подается звуковой сигнал и переключатель двигателя устанавливается в режим IGNITION ON.

Если интеллектуальная система входа и запуска выключается во время пользовательской настройки, переключатель двигателя будет переведен в режим ACCESSORY.

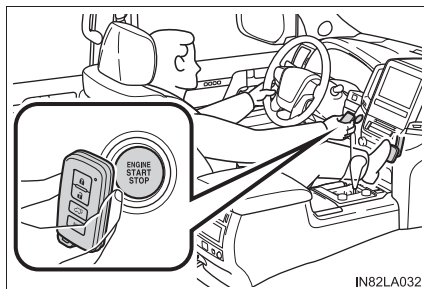

- 3 Выжмите педаль тормоза до упора и проверьте, что на многофункциональном дисплее отображается  .
- 4 Нажмите переключатель двигателя.

Если двигатель по-прежнему не запускается, обратитесь к авторизованному дилеру или в ремонтную мастерскую Toyota либо в другую организацию, имеющую соответствующую квалификацию и оснащение.

■ Выключение двигателя

Переведите рычаг управления трансмиссией в положение Р и нажмите переключатель двигателя, как это делается обычно для остановки двигателя.

■ Замена элемента питания в ключе

Так как приведенная выше процедура – это только временная мера, при разрядке элемента питания в электронном ключе рекомендуется незамедлительно заменить элемент питания. (→стр. 771)

■ Охранная система (при наличии)

При запираии дверей с помощью механического ключа охранная система не включается.

Если дверь отпирается с помощью механического ключа при включенной охранной системе, охранная система может сработать. (→стр. 101)

■ Изменение режимов переключателя двигателя

Снимите ногу с педали тормоза и нажмите переключатель двигателя, как описано выше на шаге **3**. Двигатель не заводится и при каждом нажатии переключателя меняется режим. (→стр. 278)

■ Если неправильно работает электронный ключ

- Проверьте, что интеллектуальная система входа и запуска не была отключена во время персональной настройки. Если она отключена, включите ее. (Персонально настраиваемые функции: →стр. 920)
- Проверьте, включен ли режим экономии энергии. Если он включен, отключите его. (→стр. 172)

**ПРЕДОСТЕРЕЖЕНИЕ!****■ При использовании механического ключа для работы с окнами с электроприводом или люком**

Окна с электроприводом стеклоподъемников или люк можно открывать/закрывать, только убедившись, что никто из пассажиров не рискует быть прищемленным окном или люком.

Кроме того, не позволяйте детям пользоваться механическим ключом. Иначе дети и другие пассажиры могут быть прищемлены окном с электроприводом стеклоподъемника или люком.

Если разряжена аккумуляторная батарея автомобиля

Если аккумуляторная батарея автомобиля разряжена, для запуска двигателя можно использовать следующие процедуры.

Можно также позвонить авторизованному дилеру или в ремонтную мастерскую Toyota либо в другую организацию, имеющую соответствующую квалификацию и оснащение.

Если у Вас есть комплект соединительных проводов для запуска от внешнего аккумулятора (“прикуриватель”) и второй автомобиль с 12-вольтной аккумуляторной батареей, можно запустить двигатель своего автомобиля Toyota от внешнего источника, следуя приведенной ниже процедуре.

- 1 Проверьте, вынут ли из автомобиля электронный ключ. При подключении соединительных проводов для запуска от внешнего аккумулятора, в зависимости от ситуации, может активироваться сигнализация охранной системы и могут запереться двери. (→стр. 104)

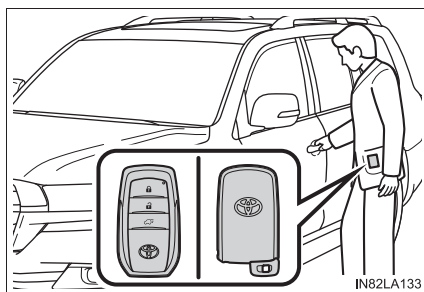

- 2 Откройте капот.
- 3 Подключите соединительные провода.
 - ▶ Бензиновый двигатель

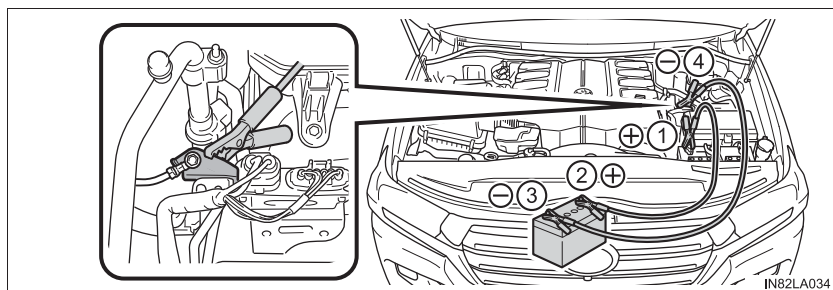

► Дизельный двигатель

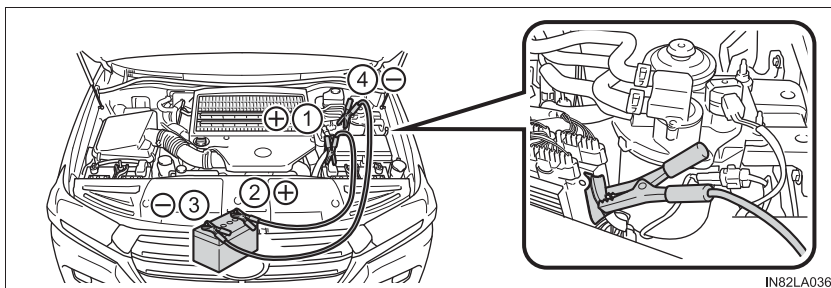

- ① Положительная (+) клемма аккумулятора на Вашем автомобиле
- ② Положительная (+) клемма аккумулятора на другом автомобиле
- ③ Отрицательная (-) клемма аккумулятора на другом автомобиле
- ④ Подсоедините соединительный кабель к “земле” своего автомобиля, как показано на рисунке.
- ④ Запустите двигатель второго автомобиля. Слегка увеличьте частоту вращения коленчатого вала двигателя и поддерживайте ее на этом уровне приблизительно в течение 5 минут, чтобы подзарядить аккумуляторную батарею Вашего автомобиля.
- ⑤ Откройте и закройте любую из дверей, когда ключ зажигания находится в положении “OFF”.
- ⑥ Сохраните частоту вращения коленчатого вала двигателя на втором автомобиле и переведите переключатель зажигания в режим IGNITION ON, а затем запустите двигатель автомобиля.
- ⑦ После запуска двигателя снимите соединительные провода в последовательности, обратной той, в которой они были подсоединены.

Как только двигатель запустится, как можно скорее произведите проверку автомобиля у авторизованного дилера или в ремонтной мастерской Toyota либо в другой организации, имеющей соответствующую квалификацию и оснащение.

■ Запуск двигателя при разряженной аккумуляторной батарее

Двигатель невозможно завести "с толкача".

■ Избегайте разрядки аккумуляторной батареи

- Не включайте фары и аудиосистему при выключенном двигателе.
- Выключайте все ненужные электрические приборы, когда автомобиль в течение продолжительного времени эксплуатируется при низкой скорости, например в дорожных заторах и т.д.

■ Зарядка аккумуляторной батареи

Заряд аккумуляторной батареи постепенно уменьшается, даже когда автомобиль не используется. Это происходит вследствие естественной разрядки и тока утечки некоторых электроприборов. Если автомобиль не используется в течение длительного времени, аккумуляторная батарея может разрядиться и двигатель может не запуститься. (Аккумуляторная батарея автоматически заряжается во время движения автомобиля.)

■ Когда аккумуляторная батарея была снята или разряжена

Дверь багажного отделения с электроприводом требует инициализации (→стр. 161)

 **ПРЕДОСТЕРЕЖЕНИЕ!****■ Предотвращение воспламенения и взрыва аккумуляторной батареи**

Во избежание случайного воспламенения огнеопасного газа, который может выходить из аккумулятора, соблюдайте следующие меры предосторожности.

- Убедитесь в том, что соединительный провод подключен к правильной клемме и не имеет никаких непредусмотренных контактов с какими-либо элементами, а только с соответствующей клеммой.
- Не допускайте контакта соединительных проводов с клеммами “+” и “-”.
- Не курите, не допускайте возникновения искр или присутствия открытого огня поблизости от аккумуляторных батарей.

■ Меры предосторожности при обращении с аккумуляторной батареей

В аккумуляторной батарее содержится электролит, представляющий собой ядовитую и агрессивную кислоту, а другие его элементы содержат свинец и его соединения. При обращении с аккумулятором соблюдайте следующие меры предосторожности.

- При работе с аккумуляторной батареей обязательно пользуйтесь защитными очками и следите за тем, чтобы электролит не попал на кожу, одежду или на кузов автомобиля.
- Не наклоняйтесь над аккумуляторной батареей.
- При попадании электролита на кожу или в глаза немедленно промойте пораженные места водой и обратитесь за медицинской помощью. Пока Вы ждете получения медицинской помощи, положите на пораженное место влажную губку или ткань.
- Всегда мойте руки после обращения с поддоном аккумуляторной батареи, его клеммами и другими элементами, относящимися к аккумуляторной батарее.
- Не допускайте присутствия детей поблизости от аккумуляторной батареи.

 **ВНИМАНИЕ!****■ При обращении с соединительными проводами**

При подключении или отключении соединительных проводов будьте внимательны, чтобы они не попали в крыльчатку вентилятора охлаждения или под любой из ремней.

Если двигатель автомобиля перегрелся

На перегрев автомобиля могут указывать следующие признаки.

- Стрелка на указателе температуры охлаждающей жидкости двигателя (→стр. 119) входит в красную зону, или чувствуется потеря мощности двигателя. (Например, скорость автомобиля не увеличивается.)
- Из-под капота идет пар.

Процедура устранения проблемы

- 1 Остановите автомобиль в безопасном месте и выключите систему кондиционирования воздуха; затем остановите двигатель.
- 2 Если виден пар:

После того как пар спадет, осторожно поднимите капот.

Если пар не идет:

Осторожно поднимите капот.
- 3 После того как двигатель достаточно остыл, проверьте шланги и осмотрите радиатор на наличие протечек.

- 1 Радиатор
- 2 Вентиляторы системы охлаждения

При больших протечках охлаждающей жидкости немедленно обратитесь к авторизованному дилеру или в ремонтную мастерскую Toyota либо в другую организацию, имеющую соответствующую квалификацию и оснащение.

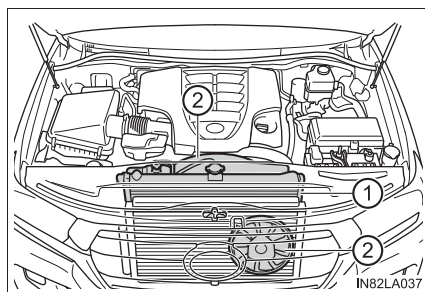

- 4 Уровень охлаждающей жидкости в норме, если он находится между нанесенными на стенке бачка линиями “FULL” и “LOW” (“F” и “L”).

- ① Бачок
- ② “FULL” или “F”
- ③ “LOW” или “L”
- ④ Крышка радиатора

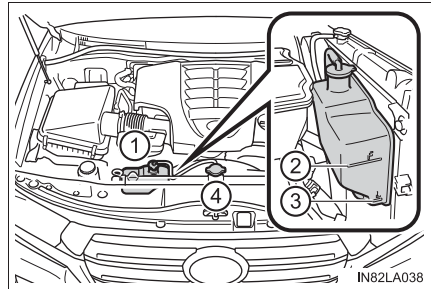

- 5 При необходимости добавьте охлаждающую жидкость.

Если охлаждающей жидкости под рукой нет, в крайнем случае можно использовать воду.

► Бензиновый двигатель

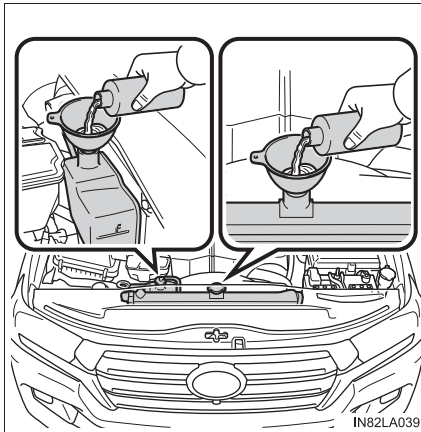

► Дизельный двигатель

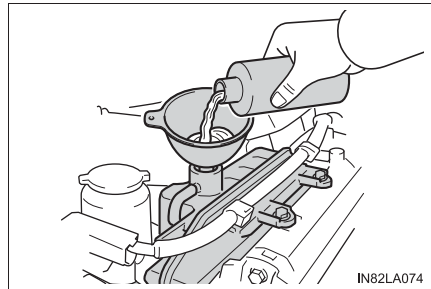

- 6 Запустите двигатель и включите систему кондиционирования воздуха, чтобы проверить работу охлаждающих вентиляторов конденсатора системы кондиционирования воздуха и наличие протечек охлаждающей жидкости в радиаторе и шлангах.

Вентиляторы начинают работать при включенной системе кондиционирования воздуха сразу после холодного запуска. Проверьте работу вентиляторов путем проверки звука и потока воздуха. Если это сложно проверить, повторно включите и выключите систему кондиционирования воздуха. (Вентиляторы могут не работать при температуре ниже нуля градусов.)

7 Если вентиляторы не работают:

Немедленно выключите двигатель и обратитесь к авторизованному дилеру или в ремонтную мастерскую Toyota либо в другую организацию, имеющую соответствующую квалификацию и оснащение.

Если вентиляторы работают:

Автомобиль необходимо проверить у авторизованного дилера или в ремонтной мастерской Toyota либо в другой организации, имеющей соответствующую квалификацию и оснащение.

⚠ ПРЕДОСТЕРЕЖЕНИЕ!**■ При осмотре подкапотного пространства автомобиля**

Соблюдайте следующие меры предосторожности.

Невыполнение этих требований может стать причиной тяжелой травмы.

- Если из-под капота исходит пар, не открывайте капот, пока пар не исчезнет. Моторный отсек может быть очень горячим.
- Не допускайте приближения рук и предметов одежды (особенно галстука или шарфа) к вентиляторам и ремням. В противном случае может произойти защемление рук или одежды, что может вызвать серьезную травму.
- Не ослабляйте крышку радиатора или крышку расширительного бачка охлаждающей жидкости, пока двигатель и радиатор еще не остыли. Может вырваться горячий пар или охлаждающая жидкость.

⚠ ВНИМАНИЕ!**■ Добавление охлаждающей жидкости двигателя**

Добавляйте охлаждающую жидкость постепенно, после того как двигатель достаточно остынет. Слишком быстрое заливание холодной охлаждающей жидкости в горячий двигатель может вызвать его повреждение.

■ Во избежание повреждения системы охлаждения

Соблюдайте следующие меры предосторожности:

- Не допускайте загрязнения охлаждающей жидкости посторонними веществами (такими как песок, пыль и т.п.).
- Не используйте добавки к охлаждающим жидкостям.

Если закончилось топливо и двигатель заглох (только дизельный двигатель)

Если закончилось топливо и двигатель заглох:

- 1 Заправьте автомобиль.
- 2 Для заполнения топливной системы качайте топливо насосом для подкачки топлива до тех пор, пока не почувствуете возросшее сопротивление.

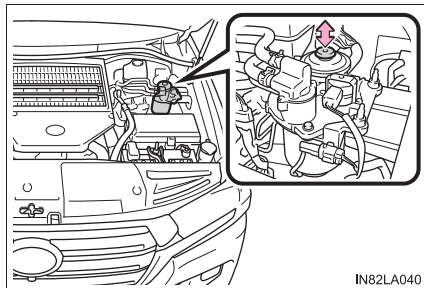

- 3 Запустите двигатель. (→стр. 276)

Если после выполнения указанных выше операций двигатель не запускается, подождите 10 секунд и повторите шаги 2 и 3. Если двигатель не запускается, обратитесь к авторизованному дилеру или в ремонтную мастерскую Toyota либо в другую организацию, имеющую соответствующую квалификацию и оснащение.

После запуска двигателя слегка нажмите педаль акселератора, пока двигатель не начнет работать равномерно.

ВНИМАНИЕ!

■ При запуске двигателя

- Не пользуйтесь стартером до тех пор, пока не заправите автомобиль и не накачаете топливо насосом для подкачки топлива. В противном случае можно повредить двигатель и топливную систему.
- Не вращайте двигатель стартером дольше 30 секунд за одну попытку запуска. Иначе могут перегреться стартер и электропроводка.

Если автомобиль увяз

Если колеса пробуксовывают или автомобиль увяз в грязи или снегу, выполните следующие действия:

- 1 Выключите двигатель. Включите стояночный тормоз и переведите рычаг управления трансмиссией в положение Р.
- 2 Очистите зону вокруг задних колес от грязи, снега или песка.
- 3 Подложите доски, камни или другие подходящие материалы под задние колеса, чтобы помочь восстановить сцепление колес с грунтом.
- 4 Снова запустите двигатель.
- 5 Переведите рычаг управления трансмиссией в положение D или R и отпустите стояночный тормоз. Затем с осторожностью нажмите педаль акселератора.

■ Если трудно высвободить автомобиль

Нажмите  для отключения системы Active TRC.

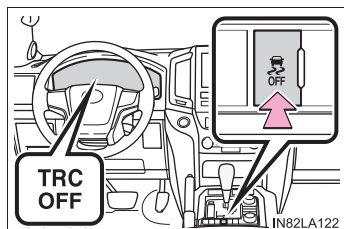

■ Режим очень большой высоты (автомобили с системой АНС для 4 колес)

→стр. 435

 **ПРЕДОСТЕРЕЖЕНИЕ!****■ При попытке высвободить увязший автомобиль**

Если для высвобождения автомобиля выбран вариант его раскочки назад и вперед, убедитесь в том, что окружающая зона свободна, чтобы не ударить другие автомобили или объекты и не задеть людей. Автомобиль при высвобождении может резко дернуться вперед или назад. Следует быть особенно осторожным.

■ При перемещении рычага управления трансмиссией

Будьте внимательны, не перемещайте рычаг управления трансмиссией при нажатой педали акселератора.

Это может привести к неожиданно резкому ускорению автомобиля, которое может повлечь за собой столкновение и привести к смертельному исходу или тяжелым травмам.

 **ВНИМАНИЕ!****■ Во избежание повреждения трансмиссии и других элементов**

- Избегайте пробуксовки задних колес и чрезмерного нажатия на педаль акселератора.
- Если даже после выполнения этих действий автомобиль остается увязшим, для его высвобождения может потребоваться буксировка.
- Если при попытке высвобождения застрявшего автомобиля отображается предупреждение о температуре жидкости для автоматической трансмиссии, немедленно снимите ногу с педали акселератора и подождите, пока сообщение не исчезнет. В противном случае трансмиссия может быть повреждена. (→стр. 828)

Технические характеристики автомобиля

9

9-1. Технические характеристики

Данные по техническому
обслуживанию (топливо,
уровень масла и т.д.) 884
Сведения о топливе 916

9-2. Персональная настройка

Персонально настраиваемые
функции 920

9-3. Инициализация

Системы, нуждающиеся в
инициализации 936

Данные по техническому обслуживанию (топливо, уровень масла и т.д.)

Размеры и масса

Полная длина	5325 мм ^{*1, 5} 5305 мм ^{*1, 6} 5250 мм ^{*1, 7} 5170 мм ^{*2, 3, 5} 5150 мм ^{*2, 3, 6} 5095 мм ^{*2, 3, 7} 5115 мм ^{*2, 3, 19} 5025 мм ^{*2, 4, 5} 5005 мм ^{*2, 4, 6} 4950 мм ^{*2, 4, 7} 4975 мм ^{*2, 4, 19}
Полная ширина	1980 мм
Полная высота ^{*8}	▶ Модели URJ202L-GMTEKW, URJ202L-GNTEKW, URJ202L-GNTVKW, VDJ200R-GNTEZW, VDJ200L-GMTEZW, VDJ200L-GMTVZW, VDJ200L-GNTEZW, VDJ200L-GNTVZW ^{*24} 1865 мм ^{*9,12} 1910 мм ^{*9,11} 1910 мм ^{*10,12} 1955 мм ^{*10,11} ▶ Модели VDJ200L-GNTEZ ^{*24} 1905 мм ^{*14,16,18} 1945 мм ^{*13,18} 1970 мм ^{*16,17} 2140 мм ^{*15} ▶ Модели GRJ200L-GNAAKV, GRJ200L-GPANKV ^{*24} 1890 мм ^{*14} 1930 мм ^{*13}
Колесная база	2850 мм

Колея	Передняя	1645 мм ^{*19} 1650 мм ^{*20}
	Задняя	1640 мм ^{*19} 1645 мм ^{*20}
Полная масса автомобиля		3260 кг ^{*21} 3300 кг ^{*22} 3350 кг ^{*23}
Максимальная допустимая нагрузка на ось	Передняя	1630 кг
	Задняя	1950 кг
Нагрузка на буксировочное устройство		140 кг ^{*23}
Масса буксируемого прицепа ^{*23}	Оборудованного тормозами	3500 кг
	Не оборудованного тормозами	750 кг

- *1: Автомобили с запасным колесом на двери багажного отделения
- *2: Автомобили без запасного колеса на двери багажного отделения
- *3: Автомобили с поворотным буксирным крюком
- *4: Автомобили без поворотного буксирного крюка
- *5: Автомобили с защитой бампера
- *6: Автомобили с электрической лебедкой
- *7: Автомобили без защиты бампера, электрической лебедки и 20-дюймовых колесных дисков
- *8: Незагруженные автомобили
- *9: Автомобили с системой АНС для 4 колес
- *10: Автомобили без системы АНС для 4 колес
- *11: Автомобили с антенной на крыше
- *12: Автомобили без антенны на крыше
- *13: Автомобили с продольным брусом крыши
- *14: Автомобили без продольного бруса крыши
- *15: Автомобили с багажником на крыше
- *16: Автомобили без багажника на крыше
- *17: Автомобили со шноркелем
- *18: Автомобили без шноркеля
- *19: Автомобили с 20-дюймовыми колесными дисками
- *20: Автомобили с 17 и 18-дюймовыми колесными дисками

- *21: 9-местные автомобили
- *22: Автомобили с восемью сиденьями и двигателем 1GR-FE
- *23: Автомобили с двигателями 1UR-FE и 1VD-FTV
- *24: Код модели указан на бирке, установленной заводом-изготовителем, или на сертификационной пластине. (→стр. 887)

Идентификация автомобиля

■ Идентификационный номер автомобиля

Идентификационный номер автомобиля (VIN) является имеющим законную силу идентификатором автомобиля. Это основной идентификационный номер автомобиля Toyota. Он используется при регистрации права собственности на автомобиль.

Номер отштампован в левом верхнем углу панели приборов.

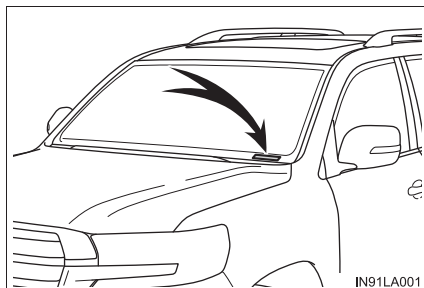

Номер также указан на бирке изготовителя.

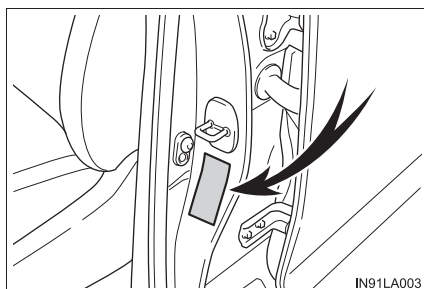

■ Номер двигателя

Номер двигателя отштампован на блоке двигателя, как показано на рисунке.

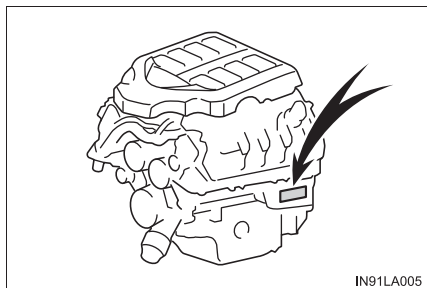
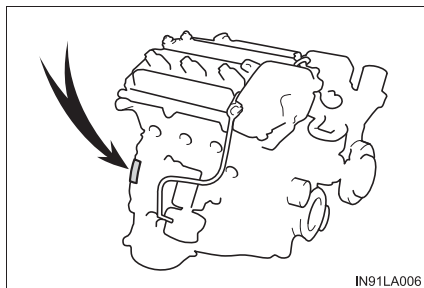
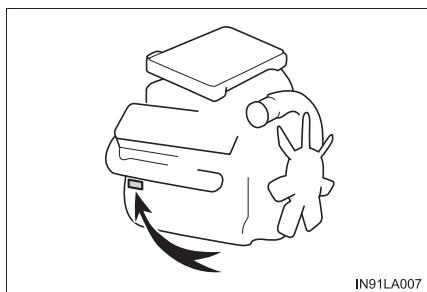
▶ Двигатель 1UR-FE**▶ Двигатель 1GR-FE****▶ Двигатель 1VD-FTV**

Двигатель

▶ Бензиновый двигатель

Модель	1UR-FE	1GR-FE
Тип	V-образный 8-цилиндровый, 4-тактный, бензиновый	V-образный 6-цилиндровый, 4-тактный, бензиновый
Диаметр цилиндра и ход поршня	94,0 × 83,0 мм	94,0 × 95,0 мм
Рабочий объем	4608 см ³	3956 см ³
Зазор клапанов	Автоматическая регулировка	
Натяжение приводного ремня		

▶ Дизельный двигатель

Модель	1VD-FTV
Тип	V-образный 8-цилиндровый, 4-тактный, дизельный (с турбонагнетателем)
Диаметр цилиндра и ход поршня	86,0 × 96,0 мм
Рабочий объем	4461 см ³
Зазор клапанов	Автоматическая регулировка
Натяжение приводного ремня	

Топливо

▶ Бензиновый двигатель

Тип топлива		Только неэтилированный бензин
Октановое число по исследовательскому методу		Россия и Украина: 91 или выше За исключением России и Украины 95 или выше
Емкость топливного бака (номинально)	Автомобили с дополнительным топливным баком	138 л
	Автомобили без дополнительного топливного бака	93 л

► Дизельный двигатель

Тип топлива		Только дизельное топливо
Цетановое число	Кроме Новой Каледонии	48 или выше
	Для Новой Каледонии	Автомобили без системы рециркуляции выхлопных газов (высота над уровнем моря менее 1500 м): 44 или выше Автомобили без системы рециркуляции выхлопных газов (высота над уровнем моря более 1500 м): 48 или выше
Емкость топливного бака (номинально)	Автомобили с дополнительным топливным баком	138 л
	Автомобили без дополнительного топливного бака	93 л

Система смазки

► Двигатель 1UR-FE (территория ЕС)

Заправочный объем масла
(слив и заправка — справочно*)

С фильтром
Без фильтра

7,5 л
7,1 л

*: Количество моторного масла является справочной величиной, которой нужно следовать при замене моторного масла. Прогрейте и выключите двигатель, подождите не менее 5 минут и проверьте уровень масла с помощью измерительного щупа.

■ Выбор моторного масла

В автомобиле Toyota используется масло “Toyota Genuine Motor Oil”. Toyota рекомендует использование масла “Toyota Genuine Motor Oil”. Возможно также использование другого моторного масла соответствующего качества.

Марка масла:

0W-20, 5W-30 и 10W-30:

Всесезонное моторное масло класса SL “Energy-Conserving” (энергосберегающее), SM “Energy-Conserving” (энергосберегающее) или SN “Resource-Conserving” (ресурсосберегающее) по классификации API или всесезонное моторное масло ILSAC

15W-40:

всесезонное моторное масло класса SL, SM или SN по классификации API

Рекомендуемая вязкость (SAE):

На заводе-изготовителе в автомобиль Toyota заливается масло SAE 0W-20, обеспечивающее оптимальный расход топлива и хороший запуск в холодную погоду.

Если масло SAE 0W-20 отсутствует, можно использовать масло SAE 5W-30. Однако при следующей замене масла его следует заменить маслом SAE 0W-20.

При использовании моторного масла вязкости SAE 10W-30 или выше при крайне низких температурах возможны затруднения при запуске двигателя, поэтому рекомендуется использовать моторное масло SAE 0W-20 или 5W-30.

Вязкость масла (для примера здесь объясняется 0W-20):

- 0W в маркировке вязкости масла 0W-20 показывает свойства масла при запуске двигателя в холодную погоду. Масла с более низким значением перед буквой W обеспечивают более легкий пуск двигателя в холодную погоду.
- Число 20 в маркировке вязкости масла 0W-20 показывает свойства масла при запуске двигателя в теплую погоду. Масло с более высокой вязкостью (с большим числом) является предпочтительным, если автомобиль эксплуатируется на высоких скоростях или с высокой нагрузкой.



Расшифровка надписей на этикетках, размещаемых на канистрах с маслом:

На некоторых канистрах указываются один из двух или оба зарегистрированных знака API, чтобы помочь выбрать масло, которое следует использовать.

① Символ API

Верхняя часть: “API SERVICE SN” обозначает качество масла по классификации API (American Petroleum Institute, Американский институт нефти).

Центральная часть: “SAE 0W-20” означает класс вязкости SAE.

Нижняя часть: надпись “Resource-Conserving”

(ресурсосберегающее) означает, что масло обладает свойствами, снижающими расход топлива и влияние на окружающую среду.

② Знак сертификации ILSAC

Знак сертификации ILSAC (Международный комитет по стандартизации и сертификации смазочных материалов) указывается на передней стороне канистры с маслом.

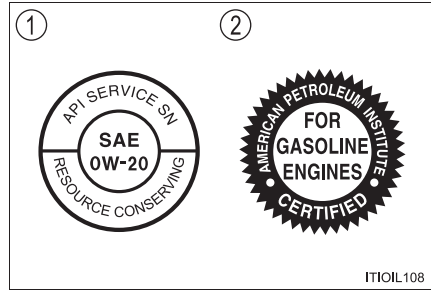

► Двигатель 1UR-FE (за пределами территории ЕС)

Заправочный объем масла (слив и заправка — справочно *)	
С фильтром	7,5 л
Без фильтра	7,1 л

*: Количество моторного масла является справочной величиной, которой нужно следовать при замене моторного масла. Прогрейте и выключите двигатель, подождите не менее 5 минут и проверьте уровень масла с помощью измерительного щупа.

■ Выбор моторного масла

В автомобиле Toyota используется масло “Toyota Genuine Motor Oil”. Используйте одобренное для автомобиля Toyota масло “Toyota Genuine Motor Oil” или эквивалент, удовлетворяющий приведенным требованиям к качеству и вязкости.

Марка масла:

0W-20, 5W-20, 5W-30 и 10W-30:

Всесезонное моторное масло класса SL “Energy-Conserving” (энергосберегающее), SM “Energy-Conserving” (энергосберегающее) или SN “Resource-Conserving” (ресурсосберегающее) по классификации API или всесезонное моторное масло ILSAC

15W-40:

всесезонное моторное масло класса SL, SM или SN по классификации API

Рекомендуемая вязкость (SAE):

При использовании моторного масла вязкости SAE 10W-30 или выше при крайне низких температурах возможны затруднения при запуске двигателя, поэтому рекомендуется использовать моторное масло SAE 0W-20, 5W-20 или 5W-30.

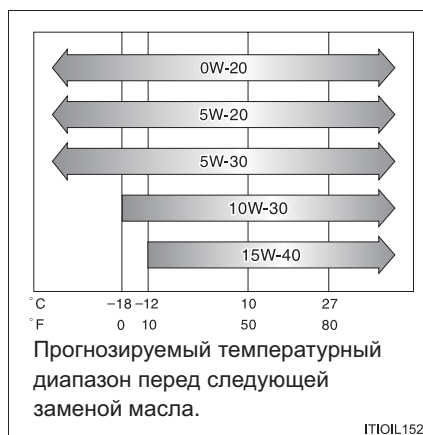

Вязкость масла (для примера здесь объясняется 0W-20):

- 0W в маркировке вязкости масла 0W-20 показывает свойства масла при запуске двигателя в холодную погоду. Масла с более низким значением перед буквой W обеспечивают более легкий пуск двигателя в холодную погоду.
- Число 20 в маркировке вязкости масла 0W-20 показывает свойства масла при запуске двигателя в теплую погоду. Масло с более высокой вязкостью (с большим числом) является предпочтительным, если автомобиль эксплуатируется на высоких скоростях или с высокой нагрузкой.

Расшифровка надписей на этикетках, размещаемых на канистрах с маслом:

На некоторых канистрах указываются один из двух или оба зарегистрированных знака API, чтобы помочь выбрать масло, которое следует использовать.

① Символ API

Верхняя часть: "API SERVICE SN" обозначает качество масла по классификации API (American Petroleum Institute, Американский институт нефти).

Центральная часть: "SAE 0W-20" означает класс вязкости SAE.

Нижняя часть: надпись "Resource-Conserving"

(ресурсосберегающее) означает, что масло обладает свойствами, снижающими расход топлива и влияние на окружающую среду.

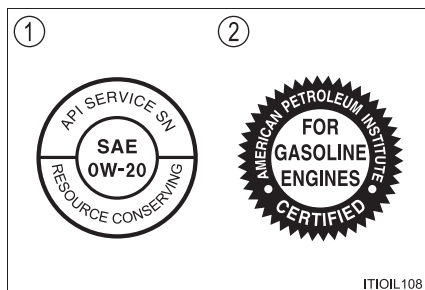

② Знак сертификации ILSAC

Знак сертификации ILSAC (Международный комитет по стандартизации и сертификации смазочных материалов) указывается на передней стороне канистры с маслом.

► Двигатель 1UR-FE (для Новой Каледонии)

Заправочный объем масла (слив и заправка — справочно*)	
С фильтром	7,5 л
Без фильтра	7,1 л

*: Количество моторного масла является справочной величиной, которой нужно следовать при замене моторного масла. Прогрейте и выключите двигатель, подождите не менее 5 минут и проверьте уровень масла с помощью измерительного щупа.

■ Выбор моторного масла

В автомобиле Toyota используется масло “Toyota Genuine Motor Oil”. Используйте одобренное для автомобиля Toyota масло “Toyota Genuine Motor Oil” или эквивалент, удовлетворяющий приведенным требованиям к качеству и вязкости.

Марка масла:

0W-20, 5W-20, 5W-30 и 10W-30:

Всесезонное моторное масло класса SL “Energy-Conserving” (энергосберегающее), SM “Energy-Conserving” (энергосберегающее) или SN “Resource-Conserving” (ресурсосберегающее) по классификации API или всесезонное моторное масло ILSAC

15W-40 и 20W-50:

Всесезонное моторное масло класса SL, SM или SN по классификации API

Рекомендуемая вязкость (SAE):

При использовании моторного масла вязкости SAE 10W-30 или выше при крайне низких температурах возможны затруднения при запуске двигателя, поэтому рекомендуется использовать моторное масло SAE 0W-20, 5W-20 или 5W-30.

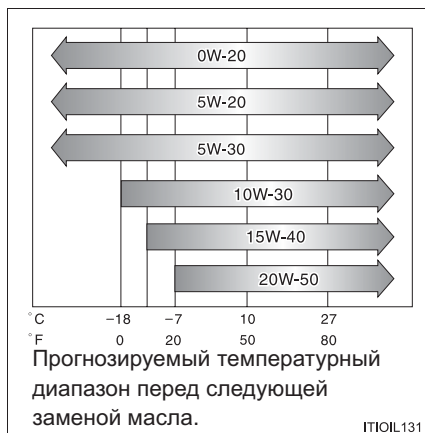

Вязкость масла (для примера здесь объясняется 0W-20):

- 0W в маркировке вязкости масла 0W-20 показывает свойства масла при запуске двигателя в холодную погоду. Масла с более низким значением перед буквой W обеспечивают более легкий пуск двигателя в холодную погоду.
- Число 20 в маркировке вязкости масла 0W-20 показывает свойства масла при запуске двигателя в теплую погоду. Масло с более высокой вязкостью (с большим числом) является предпочтительным, если автомобиль эксплуатируется на высоких скоростях или с высокой нагрузкой.

Расшифровка надписей на этикетках, размещаемых на канистрах с маслом:

На некоторых канистрах указываются один из двух или оба зарегистрированных знака API, чтобы помочь выбрать масло, которое следует использовать.

① Символ API

Верхняя часть: "API SERVICE SN" обозначает качество масла по классификации API (American Petroleum Institute, Американский институт нефти).

Центральная часть: "SAE 0W-20" означает класс вязкости SAE.

Нижняя часть: надпись "Resource-Conserving"

(ресурсосберегающее) означает, что масло обладает свойствами, снижающими расход топлива и влияние на окружающую среду.

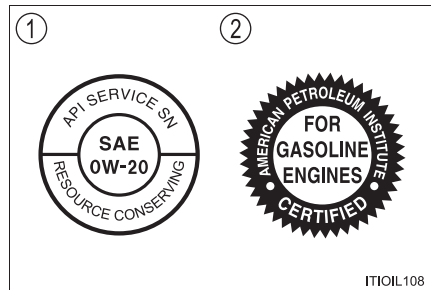

② Знак сертификации ILSAC

Знак сертификации ILSAC (Международный комитет по стандартизации и сертификации смазочных материалов) указывается на передней стороне канистры с маслом.

► Двигатель 1GR-FE

Заправочный объем масла (слив и заправка — справочно*)	
С фильтром	6,1 л
Без фильтра	5,6 л

*: Количество моторного масла является справочной величиной, которой нужно следовать при замене моторного масла. Прогрейте и выключите двигатель, подождите не менее 5 минут и проверьте уровень масла с помощью измерительного щупа.

■ Выбор моторного масла

В автомобиле Toyota используется масло “Toyota Genuine Motor Oil”. Используйте одобренное для автомобиля Toyota масло “Toyota Genuine Motor Oil” или эквивалент, удовлетворяющий приведенным требованиям к качеству и вязкости.

Марка масла:

5W-30 и 10W-30:

Всесезонное моторное масло класса SL “Energy-Conserving” (энергосберегающее), SM “Energy-Conserving” (энергосберегающее) или SN “Resource-Conserving” (ресурсосберегающее) по классификации API или всесезонное моторное масло ILSAC

15W-40 и 20W-50:

всесезонное моторное масло класса SL, SM или SN по классификации API

Рекомендуемая вязкость (SAE):

При использовании моторного масла вязкости SAE 10W-30 или выше при крайне низких температурах возможны затруднения при запуске двигателя, поэтому рекомендуется использовать моторное масло SAE 5W-30.

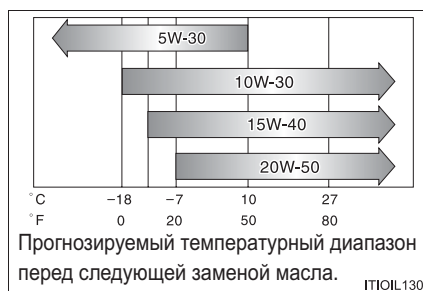

Вязкость масла (для примера здесь объясняется 10W-30):

- 10W в маркировке вязкости масла 10W-30 показывает свойства масла при запуске двигателя в холодную погоду. Масла с более низким значением перед буквой W обеспечивают более легкий пуск двигателя в холодную погоду.
- Число 30 в маркировке вязкости масла 10W-30 показывает свойства масла при запуске двигателя в теплую погоду. Масло с более высокой вязкостью (с большим числом) является предпочтительным, если автомобиль эксплуатируется на высоких скоростях или с высокой нагрузкой.

Расшифровка надписей на этикетках, размещаемых на канистрах с маслом:

На некоторых канистрах указываются один из двух или оба зарегистрированных знака API, чтобы помочь выбрать масло, которое следует использовать.

① Символ API

Верхняя часть: “API SERVICE SN” обозначает качество масла по классификации API (American Petroleum Institute, Американский институт нефти).

Центральная часть: “SAE 10W-30” означает класс вязкости SAE.

Нижняя часть: надпись “Resource-Conserving” (ресурсосберегающее) означает, что масло обладает свойствами, снижающими расход топлива и влияние на окружающую среду.

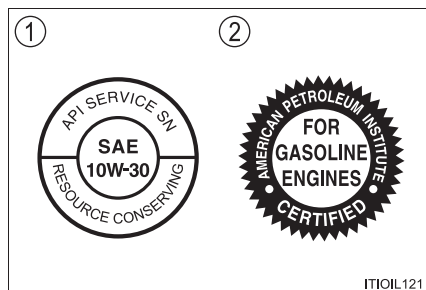

② Знак сертификации ILSAC

Знак сертификации ILSAC (Международный комитет по стандартизации и сертификации смазочных материалов) указывается на передней стороне канистры с маслом.

► Двигатель 1VD-FTV (модели, соответствующие стандарту EURO V*1)

Заправочный объем масла (слив и заправка — справочно *2)	
С фильтром	9,2 л
Без фильтра	8,2 л

*1: EURO V – экологический стандарт, регулирующий содержание вредных веществ в выхлопных газах. Если Вы не знаете, удовлетворяет ли Ваш автомобиль соответствующим стандартам, обратитесь к авторизованному дилеру или в ремонтную мастерскую Toyota, либо в другую организацию, имеющую соответствующую квалификацию и оснащение.

*2: Количество моторного масла является справочной величиной, которой нужно следовать при замене моторного масла. Прогрейте и выключите двигатель, подождите не менее 5 минут и проверьте уровень масла с помощью измерительного щупа.

■ **Выбор моторного масла**

В автомобиле Toyota используется масло “Toyota Genuine Motor Oil”. Toyota рекомендует использование масла “Toyota Genuine Motor Oil”. Возможно также использование другого моторного масла соответствующего качества.

Марка масла: ACEA C2



ВНИМАНИЕ!

Использование любого другого масла, кроме ACEA C2, может привести к повреждению каталитического преобразователя.

Рекомендуемая вязкость (SAE):

На заводе-изготовителе в автомобиль Toyota заливается масло SAE 0W-30, обеспечивающее оптимальный расход топлива и хороший запуск в холодную погоду.

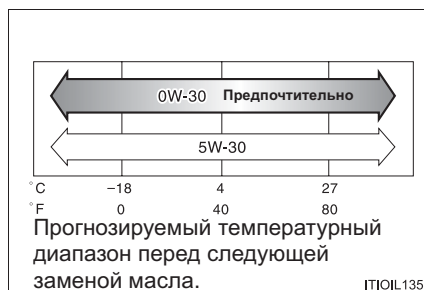

Вязкость масла (для примера здесь объясняется 0W-30):

- 0W в маркировке вязкости масла 0W-30 показывает свойства масла при запуске двигателя в холодную погоду. Масла с более низким значением перед буквой W обеспечивают более легкий пуск двигателя в холодную погоду.
- Число 30 в маркировке вязкости масла 0W-30 показывает свойства масла при запуске двигателя в теплую погоду. Масло с более высокой вязкостью (с большим числом) является предпочтительным, если автомобиль эксплуатируется на высоких скоростях или с высокой нагрузкой.

► Двигатель 1VD-FTV (модели, соответствующие стандарту EURO IV*1)

Заправочный объем масла (слив и заправка — справочно *2)	
С фильтром	9,2 л
Без фильтра	8,2 л

*1: EURO IV – экологический стандарт, регулирующий содержание вредных веществ в выхлопных газах. Если Вы не знаете, удовлетворяет ли Ваш автомобиль соответствующим стандартам, обратитесь к авторизованному дилеру или в ремонтную мастерскую Toyota, либо в другую организацию, имеющую соответствующую квалификацию и оснащение.

*2: Количество моторного масла является справочной величиной, которой нужно следовать при замене моторного масла. Прогрейте и выключите двигатель, подождите не менее 5 минут и проверьте уровень масла с помощью измерительного щупа.

■ Выбор моторного масла

В автомобиле Toyota используется масло “Toyota Genuine Motor Oil”. Toyota рекомендует использование масла “Toyota Genuine Motor Oil”. Возможно также использование другого моторного масла соответствующего качества.

Марка масла: ACEA B1, API CF-4 или CF

Рекомендуемая вязкость (SAE):

На заводе-изготовителе в автомобиль Toyota заливается масло SAE 5W-30, обеспечивающее оптимальный расход топлива и хороший запуск в холодную погоду.

При использовании моторного масла вязкости SAE 10W-30 или выше при крайне низких температурах возможны затруднения при запуске двигателя, поэтому рекомендуется использовать моторное масло SAE 5W-30.

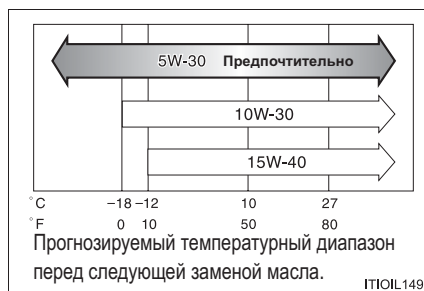

Вязкость масла (для примера здесь объясняется 5W-30):

- 5W в маркировке вязкости масла 5W-30 показывает свойства масла при запуске двигателя в холодную погоду. Масла с более низким значением перед буквой W обеспечивают более легкий пуск двигателя в холодную погоду.
- Число 30 в маркировке вязкости масла 5W-30 показывает свойства масла при запуске двигателя в теплую погоду. Масло с более высокой вязкостью (с большим числом) является предпочтительным, если автомобиль эксплуатируется на высоких скоростях или с высокой нагрузкой.

► Двигатель 1VD-FTV (для Новой Каледонии)

Заправочный объем масла (слив и заправка — справочно*)	
С фильтром	9,2 л
Без фильтра	8,2 л

*: Количество моторного масла является справочной величиной, которой нужно следовать при замене моторного масла. Прогрейте и выключите двигатель, подождите не менее 5 минут и проверьте уровень масла с помощью измерительного щупа.

■ Выбор моторного масла

В автомобиле Toyota используется масло “Toyota Genuine Motor Oil”. Используйте одобренное для автомобиля Toyota масло “Toyota Genuine Motor Oil” или эквивалент, удовлетворяющий приведенным требованиям к качеству и вязкости.

Марка масла: API CF-4, CF или ACEA B1

(можно также использовать масло API CE или CD.)

Рекомендуемая вязкость (SAE):

SAE 5W-30 – наилучший выбор для экономии топлива и хорошего запуска в холодную погоду.

При использовании моторного масла вязкости SAE 10W-30 или выше при крайне низких температурах возможны затруднения при запуске двигателя, поэтому рекомендуется использовать моторное масло SAE 5W-30.

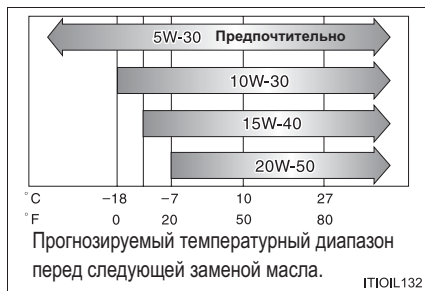

Вязкость масла (для примера здесь объясняется 5W-30):

- 5W в маркировке вязкости масла 5W-30 показывает свойства масла при запуске двигателя в холодную погоду. Масла с более низким значением перед буквой W обеспечивают более легкий пуск двигателя в холодную погоду.

- Число 30 в маркировке вязкости масла 5W-30 показывает свойства масла при запуске двигателя в теплую погоду. Масло с более высокой вязкостью (с большим числом) является предпочтительным, если автомобиль эксплуатируется на высоких скоростях или с высокой нагрузкой.

Система охлаждения

Заправочный объем (справочно)	Двигатель 1UR-FE		<ul style="list-style-type: none"> ▶ С задним отопителем 17,0 л ▶ Без заднего отопителя 14,2 л
	Двигатель 1GR-FE		11,2 л
	Двигатель 1VD-FTV	С дополнительным отопителем	<ul style="list-style-type: none"> ▶ С задним отопителем 18,0 л ▶ Без заднего отопителя 15,2 л
		Без дополнительного отопителя	<ul style="list-style-type: none"> ▶ С задним отопителем 17,6 л ▶ Без заднего отопителя 14,8 л
Марка охлаждающей жидкости			<p>Используйте одну из следующих.</p> <ul style="list-style-type: none"> • Охлаждающая жидкость Toyota с увеличенным сроком службы "Toyota Super Long Life Coolant" • Аналогичная высококачественная, не содержащая силикаты, амины, нитриты или бораты охлаждающая жидкость на этиленгликолевой основе, произведенная с использованием обеспечивающей долговечность гибридной органо-кислотной технологии <p>Не используйте обычную воду.</p>

Система зажигания (только бензиновый двигатель)

Свеча зажигания	
Марка	<ul style="list-style-type: none"> ▶ Двигатель 1UR-FE DENSO SK20HR11 ▶ Двигатель 1GR-FE DENSO SK16HR11
Зазор	1,1 мм

**ВНИМАНИЕ!**

■ Свечи зажигания с иридиевым концом электрода

Используйте только свечи зажигания с иридиевым концом электрода. Не регулируйте зазор при настройке двигателя.

Электрическая система

Аккумуляторная батарея	
Плотность электролита при 20 °С:	1,250 — 1,290 полностью заряжена 1,160 — 1,200 заряжена наполовину 1,060 — 1,100 разряжена
Ток зарядки	
Быстрая зарядка	макс. 15 А
Медленная зарядка	макс. 5 А

Дифференциал

Заправочный объем масла	Передний	1,90 л
	Задний	<ul style="list-style-type: none"> ▶ С системой блокировки заднего дифференциала и самоблокирующимся дифференциалом 4,15 л ▶ Без системы блокировки заднего дифференциала и самоблокирующегося дифференциала 4,20 л
Тип и вязкость масла	С самоблокирующимся дифференциалом	Трансмиссионное масло “Toyota Genuine Differential Gear Oil LX 75W-85 GL-5” или эквивалентное
	Без самоблокирующегося дифференциала	Трансмиссионное масло “Toyota Genuine Differential Gear Oil LT 75W-85 GL-5” или эквивалентное

На заводе в Ваш автомобиль Toyota заливается масло “Toyota Genuine Differential Gear Oil”.

Используйте одобренное корпорацией Toyota масло “Toyota Genuine Differential Gear Oil” или эквивалентное ему по качеству для обеспечения соответствия приведенным выше техническим характеристикам. Обратитесь к любому авторизованному дилеру или в ремонтную мастерскую Toyota либо в другую организацию, имеющую соответствующую квалификацию и оснащение.

Автоматическая трансмиссия

Заправочный объем трансмиссионной жидкости (справочно)	Двигатель 1UR-FE	11,5 л
	Двигатель 1GR-FE	11,1 л
	Двигатель 1VD-FTV	11,8 л
Тип жидкости		Toyota Genuine ATF WS

Заправочный объем указан справочно. В случае необходимости замены обратитесь к любому авторизованному дилеру или в ремонтную мастерскую Toyota, либо в другую организацию, имеющую соответствующую квалификацию и оснащение.

**ВНИМАНИЕ!**

■ Тип жидкости для автоматической трансмиссии

Использование трансмиссионной жидкости, отличной от “Toyota Genuine ATF WS”, может привести к ухудшению переключения передач, заклиниванию трансмиссии, появлению вибраций и, в конечном счете, к повреждению трансмиссии.

Раздаточная коробка

Заправочный объем масла	1,45 л
Марка масла*	Трансмиссионное масло для раздаточной коробки “Toyota Genuine Transfer Gear oil LF” или эквивалентное.
Рекомендуемая вязкость масла	SAE 75W

*: На заводе в Ваш автомобиль Toyota заливается масло “Toyota Genuine Transfer Gear oil LF”. Используйте сертифицированное масло “Toyota Genuine Transfer Gear oil LF” или эквивалентное ему по качеству, удовлетворяющее приведенным выше техническим характеристикам. Обратитесь к любому авторизованному дилеру или в ремонтную мастерскую Toyota либо в другую организацию, имеющую соответствующую квалификацию и оснащение.

Тормоза

Ход педали* ¹ Автомобили с левым рулем Автомобили с правым рулем	мин. 114 мм мин. 116 мм
Свободный ход педали	1 — 6 мм
Ход рычага стояночного тормоза* ²	5 — 7 щелчков
Тип жидкости	SAE J1703 или FMVSS No. 116 DOT 3 или SAE J1704 или FMVSS No. 116 DOT 4

*1: Минимальный ход педали при нажатии с усилием 490 Н (50 кгс) при работающем двигателе

*2: Ход рычага стояночного тормоза при перемещении с усилием 200 Н (20,4 кгс)

Смазка шасси

Карданные валы	Крестовина	Литиевая смазка для шасси, NLGI No.2
	Скользкая вилка	Литиевая смазка для шасси с дисульфидом молибдена, NLGI No.2, или литиевая смазка для шасси, NLGI No.2

Рулевое управление

Люфт	Менее 30 мм
Тип жидкости усилителя рулевого управления	Жидкость для автоматической трансмиссии DEXRON® II или III

Электрическая лебедка

Нагрузка	9800 Н (1000 кгс)
Объем жидкости	1,0 л
Тип жидкости	Жидкость для автоматической трансмиссии DEXRON® II или III

Подвеска (автомобили с системой АНС для 4 колес)

Тип жидкости	Жидкость для активной подвески АНС
--------------	------------------------------------

Шины и колеса

► 20-дюймовые шины

Размер шин	285/50R20 112V		
Давление в шинах (рекомендуемое давление воздуха в холодных шинах)	Скорость автомобиля	Переднее колесо кПа (кгс/см ² или бар)	Заднее колесо кПа (кгс/см ² или бар)
	Более 160 км/ч	► Территория ЕС 240 (2,4) ► За пределами ЕС 230 (2,3)	260 (2,6)
	160 км/ч или менее	► Территория ЕС 240 (2,4) ► За пределами ЕС 230 (2,3)	► Территория ЕС 240 (2,4) ► За пределами ЕС 230 (2,3)
Размер диска	20 × 8 1/2J		
Момент затяжки колесных гаек	131 Н•м (13,4 кгс•м)		

► 18-дюймовые шины

Размер шин	285/60R18 116V		
Давление в шинах (рекомендуемое давление воздуха в холодных шинах)	Территория	Переднее колесо кПа (кгс/см ² или бар)	Заднее колесо кПа (кгс/см ² или бар)
	Территория ЕС	240 (2,4)	240 (2,4)
	За пределами территории ЕС	230 (2,3)	230 (2,3)
Размер диска	18 × 8J		
Момент затяжки колесных гаек	131 Н•м (13,4 кгс•м)		

▶ 17-дюймовые шины (тип А)

Размер шин	285/65R17 116H	
Давление в шинах (рекомендуемое давление воздуха в холодных шинах)	Переднее колесо кПа (кгс/см ² или бар)	Заднее колесо кПа (кгс/см ² или бар)
	230 (2,3)	230 (2,3)
Размер диска	17 × 8J	
Момент затяжки колесных гаек	▶ Стальные колесные диски 209 Н•м (21,3 кгс•м)	
	▶ Алюминиевые диски 131 Н•м (13,4 кгс•м)	

▶ 17-дюймовые шины (тип В)

Размер шин	245/75R17 112H		
Давление в шинах (рекомендуемое давление воздуха в холодных шинах)	Скорость автомобиля	Переднее колесо кПа (кгс/см ² или бар)	Заднее колесо кПа (кгс/см ² или бар)
	Более 160 км/ч	230 (2,3)	260 (2,6)
	160 км/ч или менее	230 (2,3)	230 (2,3)
Размер диска	17 × 7J		
Момент затяжки колесных гаек	209 Н•м (21,3 кгс•м)		

■ При буксировке прицепа

Добавьте 20,0 кПа (0,2 кгс/см² или бар) к рекомендуемому значению давления и не превышайте скорость 100 км/ч.

Лампы

	Лампы	Ватт	Тип
Наружные световые приборы	Фары		
	Ближний свет (галогенные лампы*)	51	A
	Дальний свет (галогенные лампы*)	60	B
	Передние указатели поворота	21	C
	Задние указатели поворота	21	C
	Фонари заднего хода	16	C
	Задние противотуманные фонари*	21	C
В салоне	Фонарь освещения передней части салона*	8	C
	Фонари освещения задней части салона*		
	С задними фонарями персонального освещения	8	C
	Без задних фонарей персонального освещения	8	D
	Передние фонари персонального освещения*	8	C
	Задние фонари персонального освещения*	8	C
	Фонари подсветки косметических зеркал*	2	D
Фонари освещения области выхода*	5	C	

A: Галогенные лампы НВ4

C: Бесцокольные лампы

B: Галогенные лампы НВ3

D: Двухнитевые лампы

*: При наличии

Сведения о топливе

◆ Бензиновый двигатель

Территория ЕС:

В Вашем автомобиле следует использовать только неэтилированный бензин, соответствующий европейскому стандарту EN228.

Для обеспечения оптимальной работы двигателя используйте неэтилированный бензин с октановым числом 95 и выше.

За пределами территории ЕС (Россия и Украина):

В Вашем автомобиле необходимо использовать только неэтилированный бензин.

Для обеспечения оптимальной работы двигателя используйте неэтилированный бензин с октановым числом 91 и выше.

За пределами территории ЕС (за пределами России и Украины):

Следует использовать только неэтилированный бензин.

Для обеспечения оптимальной работы двигателя используйте неэтилированный бензин с октановым числом по исследовательскому методу 95 и выше.

◆ Дизельный двигатель

Территория ЕС:

В Вашем автомобиле следует использовать только дизельное топливо, соответствующее европейскому стандарту EN590.

За пределами территории ЕС (за исключением России):

В вашем автомобиле следует использовать только дизельное топливо с содержанием серы не выше 50 мг/кг и цетановым числом не ниже 48.

За пределами территории ЕС (Россия):

Используйте в автомобиле только дизельное топливо с цетановым числом не ниже 48

Используйте в автомобиле только дизельное топливо, соответствующее ГОСТ Р 52368-2005 (максимальное содержание серы 50 мг/кг).

■ Использование бензина, смешанного со спиртом, в бензиновом двигателе

Toyota разрешает использовать бензин, смешанный со спиртом, если содержание спирта составляет не более 10%. Убедитесь в том, что подлежащий использованию бензин, смешанный со спиртом, имеет октановое число по исследовательскому методу, соответствующее приведенному выше.

■ Если планируется поездка за рубеж (дизельный двигатель)

Дизельное топливо с низким содержанием серы может отсутствовать в продаже, поэтому следует уточнить его наличие у своего дистрибьютора.

■ Если в двигателе возникает детонация

- Обратитесь к авторизованному дилеру или в ремонтную мастерскую Toyota либо в другую организацию, имеющую соответствующую квалификацию и оснащение.
- Иногда при ускорении или движении в гору можно слышать кратковременное легкое постукивание. Это нормальное явление, оно не должно служить поводом для беспокойства.

 **ВНИМАНИЕ!****■ Примечание по качеству топлива (бензиновый двигатель)**

- Не используйте ненадлежащее топливо. Использование топлива неправильного типа приведет к повреждению двигателя.
- Не используйте бензин с добавлением тетраэтилового свинца. Использование такого бензина приводит к потере эффективности трехкомпонентного каталитического преобразователя и неправильной работе системы понижения токсичности выхлопа.
- Территория ЕС: не следует использовать биоэтанол, реализуемый под марками “E50” и “E85”, и топливо, содержащее большое количество этанола. Использование этих видов топлива приведет к повреждению топливной системы автомобиля. В случае возникновения сомнений обратитесь к авторизованному дилеру или в ремонтную мастерскую Toyota либо в другую организацию, имеющую надлежащую квалификацию и оснащение.
- За пределами территории ЕС: не следует использовать биоэтанол, реализуемый под марками “E50” и “E85”, и топливо, содержащее большое количество этанола. В Вашем автомобиле можно использовать бензин, содержащий не более 10% этанола. Использование топлива с содержанием более 10% этанола (E10) приведет к повреждению топливной системы автомобиля. Следует осуществлять заправку только в местах, гарантирующих соответствующий состав и качество топлива. В случае возникновения сомнений обратитесь к авторизованному дилеру или в ремонтную мастерскую Toyota либо в другую организацию, имеющую надлежащую квалификацию и оснащение.
- Не используйте бензин, смешанный со метанолом, такой как M15, M85, M100. Использование бензина с добавлением метанола может привести к повреждению или отказу двигателя.

 **ВНИМАНИЕ!****■ Примечание по качеству топлива (дизельный двигатель)**

- Не используйте ненадлежащее топливо. Использование топлива неправильного типа приведет к повреждению двигателя.
- Не используйте топливо с содержанием серы более 50 мг/кг.
При использовании топлива с более высоким содержанием серы возможно повреждение двигателя.
- Территория ЕС: не следует использовать топливо FAME (Fatty Acid Methyl Ester, метиловые эфиры жирных кислот), реализуемое под маркой “B30” или “B100”, и топливо, содержащее большое количество FAME. Использование этих видов топлива приведет к повреждению топливной системы автомобиля. В случае возникновения сомнений обратитесь к авторизованному дилеру или в ремонтную мастерскую Toyota либо в другую организацию, имеющую надлежащую квалификацию и оснащение.
- За пределами территории ЕС (за исключением России): не следует использовать топливо FAME (Fatty Acid Methyl Ester, метиловые эфиры жирных кислот), реализуемое под маркой “B30” или “B100”, и топливо, содержащее большое количество FAME. В Вашем автомобиле можно использовать дизельное топливо с содержанием биотоплива FAME (B5) не более 5%. Использование топлива с содержанием более 5% FAME (B5) приведет к повреждению топливной системы автомобиля. Следует осуществлять заправку только в местах, гарантирующих соответствующий состав и качество топлива. В случае возникновения сомнений обратитесь к авторизованному дилеру или в ремонтную мастерскую Toyota либо в другую организацию, имеющую надлежащую квалификацию и оснащение.
- За пределами территории ЕС (Россия): не следует использовать топливо FAME (Fatty Acid Methyl Ester, метиловые эфиры жирных кислот), реализуемое под маркой “B30” или “B100”, и топливо, содержащее большое количество FAME. Использование этих видов топлива приведет к повреждению топливной системы автомобиля. В случае возникновения сомнений обратитесь к авторизованному дилеру или в ремонтную мастерскую Toyota либо в другую организацию, имеющую надлежащую квалификацию и оснащение.

Персонально настраиваемые функции

На автомобиле имеется ряд электронных функций, которые можно индивидуально настроить в соответствии с предпочтениями владельца. Настройки этих функций можно изменить при помощи навигационной системы, многофункционального экрана либо у авторизованного дилера или в ремонтной мастерской Toyota либо в другой организации, имеющей соответствующую квалификацию и оснащение.







Персональная настройка функций автомобиля

Во время настройки функций автомобиль должен быть припаркован в безопасном месте, рычаг управления трансмиссией должен находиться в положении Р, также должен быть включен стояночный тормоз.

■ Изменение с помощью навигационной системы

- 1 Нажмите кнопку “SETUP” мультимедийной или навигационной системы.
- 2 Выберите пункт “Автомобиль” на экране “Настройка”.
Параметры можно изменить. Подробнее см. список параметров, которые можно изменять.

■ Изменение при помощи многофункционального дисплея

- 1 Используйте переключатели управления приборами для выбора пункта  на многофункциональном дисплее.
 - 2 Выберите требуемый пункт при помощи переключателя , затем нажмите .
 - 3 Выберите требуемую настройку при помощи переключателя , затем нажмите .
- Для прекращения выбора нажмите , чтобы вернуться к предыдущему экрану.

Персонально настраиваемые функции

При персональной настройке определенных функций вместе с ними изменяются и параметры некоторых других функций. Обратитесь к любому авторизованному дилеру или в ремонтную мастерскую Toyota либо в другую организацию, имеющую соответствующую квалификацию и оснащение.

- ① Параметры, которые можно изменить с помощью навигационной системы
- ② Параметры, которые можно изменить с помощью многофункционального дисплея
- ③ Параметры, которые можно настроить у любого авторизованного дилера или в ремонтной мастерской Toyota или другой организации, имеющей соответствующее оснащение и квалификацию.

Определение символов: O = возможно, – = невозможно

■ Интеллектуальная система входа и запуска (→стр. 169)

Функция	Настройка по умолчанию	Персональная настройка	①	②	③
Интеллектуальная система входа и запуска	Вкл.	Выкл.	O	—	O
Интеллектуальное отпирание дверей	Все двери	Дверь водителя	O	—	O

■ Беспроводное дистанционное управление (→стр. 139)

Функция	Настройка по умолчанию	Персональная настройка	①	②	③
Беспроводное дистанционное управление	Вкл.	Выкл.	—	—	○
Порядок отпирания	Все двери отпираются в одно действие	Сначала отпирается дверь водителя, затем все остальные двери	○	—	○
Управление электроприводом двери багажного отделения	Нажать и удерживать	Одно короткое нажатие	—	—	○
		Нажать дважды			
		Выкл.			
Охранная система (режим паники)*	Вкл.	Выкл.	—	—	○

*: При наличии

■ **Интеллектуальная система входа и запуска двигателя (→стр. 169)
и беспроводное дистанционное управление (→стр. 139)**

Функция	Настройка по умолчанию	Персональная настройка	①	②	③
Рабочий сигнал (аварийная сигнализация)	Вкл.	Выкл.	<input type="radio"/>	<input type="checkbox"/>	<input type="radio"/>
Рабочий сигнал (звуковой сигнал)*	5	Выкл.	<input type="radio"/>	<input type="checkbox"/>	<input type="radio"/>
		От 1 до 7			
Функция предупреждения об открытой двери (при запирании автомобиля)	Вкл.	Выкл.	<input type="checkbox"/>	<input type="checkbox"/>	<input type="radio"/>

*: Только модели GRJ200L-GNAAKV, GRJ200L-GPANKV.

Код модели указан на табличке, установленной заводом-изготовителем, или на табличке с данными сертификации.(→стр. 887)

■ Запирание дверей (→стр. 144)

Функция	Настройка по умолчанию	Персональная настройка	①	②	③
Отпирание механическим ключом	Все двери отпираются в одно действие	Сначала отпирается дверь водителя, затем все остальные двери	—	—	○
Автоматическое запирание дверей при перемещении автомобиля*1	Вкл.	Выкл.	○	—	○
Переключение рычага управления трансмиссией из положения "Р" запирает все двери*1, 2	Выкл.	Вкл.	○	—	○
Перевод рычага управления трансмиссией в положение "Р" отпирает все двери*1, 2	Выкл.	Вкл.	○	—	○
При открывании двери водителя отпираются все другие двери*1	Вкл.*3	Выкл.	○	—	○

*1: Кроме моделей GRJ200L-GNAKV, GRJ200L-GPANKV.

Код модели указан на табличке, установленной заводом-изготовителем, или на табличке с данными сертификации. (→стр. 887)

*2: Автомобили с автоматической трансмиссией

*3: Настройка по умолчанию зависит от страны.

■ Электропривод двери багажного отделения* (→стр. 153)

Функция	Настройка по умолчанию	Персональная настройка	①	②	③
Работа переключателя	Нажать и удерживать	Одно короткое нажатие	—	—	○
Рабочий сигнал	Выкл.	Вкл.	—	—	○

*: При наличии

■ Электрические стеклоподъемники (→стр. 222)

Функция	Настройка по умолчанию	Персональная настройка	①	②	③
Связь с работой механического ключа двери (закрывание)*	Выкл.	Вкл.	—	—	○
Связь с работой механического ключа двери (открывание)*	Выкл.	Вкл.	—	—	○
Связь с работой пульта беспроводного дистанционного управления (закрывание)*	Выкл.	Вкл.	—	—	○
Связь с работой пульта беспроводного дистанционного управления (открывание)*	Выкл.	Вкл.	—	—	○
Звуковое напоминание об открытой двери	Вкл.	Выкл.	—	—	○
Звуковые сигналы при использовании беспроводного дистанционного управления*	Вкл.	Выкл.	—	—	○

*: Кроме моделей GRJ200L-GNAAKV и GRJ200L-GPANKV.

Код модели указан на табличке, установленной заводом-изготовителем, или на табличке с данными сертификации. (→стр. 887)

■ Люк*1 (→стр. 226)

Функция	Настройка по умолчанию	Персональная настройка	①	②	③
Связь с использованием механического ключа (открытие)*2	Выкл.	Вкл.	—	—	○
Связь с использованием механического ключа (закрывание)*2	Выкл.	Вкл.	—	—	○
Взаимосвязанная работа элементов при использовании ключа двери	Только сдвинуть	Только наклонить	—	—	○
Связь с работой беспроводного дистанционного управления (открытие)*3	Выкл.	Вкл.	—	—	○
Связь с работой беспроводного дистанционного управления (закрывание)*3	Выкл.	Вкл.	—	—	○
Взаимосвязанная работа элементов, когда используется беспроводное дистанционное управление	Только сдвинуть	Только наклонить	—	—	○
Звуковой сигнал напоминания о люке	Вкл.	Выкл.	—	—	○

*1: При наличии

*2: Параметры можно изменить, когда включена связь стеклоподъемников с электроприводом и механического ключа.

*3: Параметры можно изменить, когда включена связь стеклоподъемников с электроприводом и пульта беспроводного дистанционного управления.

■ Подсветка (→стр. 658)

Функция	Настройка по умолчанию	Персональная настройка	①	②	③
Управление освещением в салоне	Вкл.	Выкл.	—	—	○
Период времени перед выключением освещения салона	15 секунд	Выкл.	○	—	○
		7,5 секунд			
		30 секунд			
Работа после перевода переключателя двигателя в положение выключения	Вкл.	Выкл.	—	—	○
Работа освещения при отпирании дверей	Вкл.	Выкл.	—	—	○
Работа при приближении к автомобилю с электронным ключом (если выключатель внутреннего освещения находится в положении управления от дверей)	Вкл.	Выкл.	—	—	○
Подсветка рычага управления трансмиссией*	Вкл.	Выкл.	—	—	○
Фонари подсветки ниши для ног*	Вкл.	Выкл.	—	—	○
Управление рассеянным светом и подсветкой ниши для ног*	Вкл.	Выкл.	—	—	○
Рассеянный свет	Вкл.	Выкл.	—	—	○
Работа бортовых огней* при приближении к автомобилю с электронным ключом	Вкл.	Выкл.	—	—	○
Работа бортовых огней* при отпирании дверей с помощью переключателя электропривода дверных замков	Вкл.	Выкл.	—	—	○
Работа бортовых огней* при открывании двери	Вкл.	Выкл.	—	—	○

Функция	Настройка по умолчанию	Персональная настройка	①	②	③
Чувствительность датчика освещенности, используемого для уменьшения яркости подсветки приборов и т.п.	Стандартная	От -2 до 2	—	—	○
Чувствительность датчика освещенности, используемого для увеличения яркости подсветки приборов и т.п.	Стандартная	От -2 до 2	—	—	○

*: При наличии

■ Система автоматического управления освещением (→стр. 293)

Функция	Настройка по умолчанию	Персональная настройка	①	②	③
Чувствительность датчика освещенности	Стандартная	От -2 до 2	○	—	○
Задержка автоматического выключения фар после закрытия дверей*	Стандартная	Большая	—	—	○
Управление приветственным освещением	Вкл.	Выкл.	—	—	○

*: Только модели VDJ200L-GNTEZ, GRJ200L-GNAAKV, GRJ200L-GPANKV.

Код модели указан на табличке, установленной заводом-изготовителем, или на табличке с данными сертификации. (→стр. 887)

■ Система помощи при парковке Toyota* (→стр. 384)

Функция	Настройка по умолчанию	Персональная настройка	①	②	③
Расстояние обнаружения для заднего центрального датчика	Большое	Малое	<input type="radio"/>	<input type="radio"/>	<input type="radio"/>
Громкость предупреждающих сигналов (громкость предупреждающих сигналов можно настроить)	3	От 1 до 5	<input type="radio"/>	<input type="radio"/>	<input type="radio"/>
Настройка дисплея (при работе системы помощи при парковке Toyota)	Отображаются все датчики	Индикация выключена	<input type="radio"/>	<input type="radio"/>	<input type="radio"/>

*: При наличии

■ Система кондиционирования воздуха с автоматическим управлением* (→стр. 620)

Функция	Настройка по умолчанию	Персональная настройка	①	②	③
Переключение между режимом подачи наружного воздуха и режимом рециркуляции, связанное с переключателем "AUTO"	Автоматически	Вручную	<input type="radio"/>	<input type="radio"/>	<input type="radio"/>
Работа переключателя системы кондиционирования воздуха с автоматическим управлением	Автоматически	Вручную	<input type="radio"/>	<input type="radio"/>	<input type="radio"/>

*: При наличии

■ Охранная система (→стр. 101)

Функция	Настройка по умолчанию	Персональная настройка	①	②	③
Регулировка чувствительности датчика вторжения при открытом окне *1	Стандартная	Низкая	—	—	○
Отмена, когда для отпираания используется механический ключ *2	Выкл.	Вкл.	—	—	○

*1: При наличии

*2: Кроме моделей GRJ200L-GPANKV и GRJ200L-GNAAKV.

Код модели указан на табличке, установленной заводом-изготовителем, или на табличке с данными сертификации.(→стр. 887)

■ Наружные зеркала заднего вида (→стр. 218)

Функция	Настройка по умолчанию	Персональная настройка	①	②	③
Автоматическое складывание/раскладывание	Связанное с запираением/отпираением дверей	Выкл.	—	—	○
		Связанное с переключателем двигателя			
Связь настройки зеркал с движением задним ходом	Вкл.	Выкл.	—	—	○

■ Обогрев и вентиляция передних сидений* (→стр. 654)

Функция	Настройка по умолчанию	Персональная настройка	①	②	③
Регулировка температуры обогрева или скорости вращения вентиляторов передних сидений в автоматическом режиме работы (возможна отдельная регулировка для разных сидений)	Уровень 3 (стандарт)	Уровень 1 (низкий) ... уровень 5 (высокий)	—	—	○

*: При наличии

■ Память положений водителя* (→стр. 204)

Функция	Настройка по умолчанию	Персональная настройка	①	②	③
Выбор связи памяти положений водителя с операцией отпирания дверей	Дверь водителя	Все двери	—	—	○

*: При наличии

■ Многофункциональный дисплей (→стр. 125)

Функция	Настройка по умолчанию	Персональная настройка	①	②	③
Язык*1	английский	*2	–	○	–
Единицы измерения	л/100 км	км/л	○	○	–
Индикатор экологичного движения	Вкл.	Выкл.	–	○	–
 Настройки переключателя	Информация о движении 1	Требуемый экран состояния*3	–	○	–
Экран с информацией о движении, отображаемый на первом экране  (Информация о движении 1)	Текущий расход топлива	*4	–	○	–
	Средняя экономия топлива (после сброса)				
Экран с информацией о движении, отображаемый на втором экране  (Информация о движении 2)	Расстояние (запас хода)	*4	–	○	–
	Средняя скорость (после сброса)				
Всплывающий дисплей	Вкл.	Выкл.	–	○	–
Цвет выделения	Цвет 1	Цвет от 1 до 4	○	○	–

*1: Настройка по умолчанию зависит от страны.

*2: Французский, испанский, немецкий, итальянский, русский, турецкий, китайский, японский

*3: Некоторые экраны состояния не могут быть зарегистрированы (отображены на многофункциональном дисплее)

*4: 2 из следующих элементов: текущий расход топлива, средняя экономия топлива (после сброса), средняя экономия топлива (после заправки), средняя экономия топлива (после запуска), средняя скорость автомобиля (после сброса), средняя скорость автомобиля (после запуска), расстояние (до дозаправки), расстояние (после запуска), прошедшее время (после сброса), прошедшее время (после запуска), пусто

■ **LDA (система предупреждения о выходе за пределы полосы с рулевым управлением)*** (→стр. 349)

Функция	Настройка по умолчанию	Персональная настройка	①	②	③
Чувствительность для подачи предупреждающего сигнала	Стандартная	Высокая	—	○	—
Предупреждение о рыскании автомобиля	Вкл.	Выкл.	—	○	—
Чувствительность предупреждения о рыскании автомобиля	Стандартная	Низкая	—	○	—
		Высокая			

*: При наличии

■ **BSM (Blind Spot Monitor, монитор слепых зон)*** (→стр. 511)

Функция	Настройка по умолчанию	Персональная настройка	①	②	③
BSM (Blind Spot Monitor, монитор слепых зон)	Вкл.	Выкл.	—	○	—
Функция RCTA (Rear Crossing Traffic Alert, система предупреждения водителя о наличии других автомобилей)	Вкл.	Выкл.	—	○	—
Яркость индикатора в наружном зеркале заднего вида	Ярко	Неярко	—	—	○
Время предупреждения о наличии приближающегося автомобиля (только функция BSM)	Среднее	Раннее	—	—	○
		Позднее			
		Только в слепой зоне			
Громкость звукового сигнала RCTA	Уровень 2	Уровень 1	—	—	○
		Уровень 3			

*: При наличии

■ **RSA (Road Sign Assist, система информирования о дорожных знаках) (при наличии) (→стр. 358)**

Функция	Настройка по умолчанию	Персональная настройка	①	②	③
RSA (Road Sign Assist, система информирования о дорожных знаках)	Вкл.	Выкл.	—	○	—
Способ уведомления о превышении скорости	Только визуально	Без уведомления	—	○	—
		Визуально и звуковой сигнал*1			
Уровень уведомления о превышении скорости	2 км/ч	5 км/ч	—	○	—
		10 км/ч			
Другие способы уведомления*2	Только визуально	Без уведомления	—	○	—
		Визуально и звуковой сигнал*1			

*1: Если превышено значение скорости, а для знака ограничения скорости имеется дополнительный знак, предупреждающий звуковой сигнал не подается.

*2: Только уведомление о запрещении обгона

■ Персональная настройка функций автомобиля

- Если интеллектуальная система входа и запуска отключена, отпирание дверей выбрать невозможно.
- Если двери после отпирания не открываются и автоматически запираются вновь, то при включенной установке “Operation signal (Emergency flashers)” будет подаваться сигнал.

■ Настройка при помощи многофункционального дисплея (автомобили с навигационной системой)

При использовании многофункционального дисплея для настройки функции, которую можно также выполнить при помощи навигационной системы, состояние функции, отображаемое в навигационной системе, не изменится мгновенно.

Если переключатель двигателя сначала выключен, а потом опять переведен в положение IGNITION ON, изображение на экране изменится.

■ При персональной настройке с помощью навигационной системы

Остановите автомобиль в безопасном месте, поставьте его на стояночный тормоз и переместите рычаг управления трансмиссией в положение “P”. Кроме того, во избежание разрядки аккумуляторной батареи во время персональной настройки функций двигатель должен работать.

ПРЕДОСТЕРЕЖЕНИЕ!

■ Во время персональной настройки

Поскольку при персональной настройке двигатель должен работать, автомобиль необходимо припарковать в месте с нормальной вентиляцией. В замкнутом пространстве, например в гараже, выхлопные газы, включая опасный угарный газ (CO), могут накапливаться и проникать в салон автомобиля. Это может привести к смерти или серьезному ущербу здоровью.

ВНИМАНИЕ!

■ Во время персональной настройки

Во избежание разряда аккумуляторной батареи при выполнении персональной настройки двигатель автомобиля должен работать.

Системы, нуждающиеся в инициализации

При отсоединении аккумуляторной батареи или проведении технического обслуживания автомобиля для нормальной работы системы требуется инициализация следующей системы:

Система	Когда требуется инициализация	Ссылка
Система контроля давления в шинах*	<ul style="list-style-type: none"> • При перестановке колес на автомобилях, в которых давление в шинах передних и задних колес отличается. • При изменении давления воздуха в шинах при изменении скорости движения, нагрузки на автомобиль и т.д. • При изменении размера шин. 	стр. 748
Данные о замене моторного масла*	После замены моторного масла	стр. 731
Дверь багажного отделения с электроприводом*	<ul style="list-style-type: none"> • После повторного подключения или замены аккумулятора при открытой двери багажного отделения с электроприводом • После замены плавкого предохранителя при открытой двери багажного отделения с электроприводом 	стр. 161
Система Multi-terrain Monitor*	После подсоединения или замены аккумуляторной батареи	стр. 427
Монитор помощи при парковке Toyota*	После подсоединения или замены аккумуляторной батареи	стр. 427

*: При наличии

Приложение

Что делать, если...
(устранение неисправностей)..... 938

Что делать, если... (устранение неисправностей)

В случае возникновения неполадок прежде чем обращаться к авторизованному дилеру или в ремонтную мастерскую Toyota либо в организацию, имеющую надлежащее оснащение и квалификацию, ознакомьтесь со следующими сведениями.

Двери не удается запереть, отпереть, открыть или закрыть



Утеряны ключи

- При утере ключей или механических ключей новые оригинальные ключи или механические ключи можно изготовить у авторизованного дилера или в ремонтной мастерской Toyota либо в другой организации, имеющей соответствующую квалификацию и оснащение. (→стр. 141)
- При утере электронных ключей от автомобиля риск кражи автомобиля значительно возрастает. Незамедлительно обратитесь к авторизованному дилеру или в ремонтную мастерскую Toyota либо в другую организацию, имеющую соответствующую квалификацию и оснащение. (→стр. 143)



Невозможно запереть или отпереть двери

- Не разряжен ли элемент питания ключа? (→стр. 771)
- Переключатель двигателя находится в режиме IGNITION ON?.
При запираии дверей переведите переключатель двигателя в положение выключения. (→стр. 278)
- Не остался ли электронный ключ внутри автомобиля?
При запираии дверей убедитесь в том, что электронный ключ у Вас с собой.
- Эта функция может работать неправильно из-за неблагоприятных условий радиоизлучения. (→стр. 152, 173)



Невозможно открыть заднюю дверь

- Не включена ли блокировка задних дверей для защиты детей?
При включении блокировки заднюю дверь нельзя открыть изнутри. Откройте заднюю дверь снаружи и снимите блокировку для защиты детей. (→стр. 148)

При наличии каких-либо сомнений**Не запускается двигатель**

- Нажимается ли переключатель двигателя при нажатой педали тормоза? (→стр. 276)
- Автомобили с автоматической трансмиссией
Находится ли рычаг управления трансмиссией в положении P? (→стр. 276)
- Находится ли электронный ключ внутри автомобиля в пределах области обнаружения? (→стр. 170)
- Разблокировано ли рулевое управление? (→стр. 282)
- Не разряжен ли элемент питания электронного ключа?
В этом случае двигатель можно завести временным способом. (→стр. 870)
- Не разряжена ли аккумуляторная батарея? (→стр. 872)

**Рычаг управления трансмиссией невозможно вывести из положения P даже при нажатой педали тормоза**

- Переключатель двигателя находится в режиме IGNITION ON?
Если невозможно разблокировать рычаг управления трансмиссией нажатием педали тормоза, когда переключатель двигателя находится в режиме IGNITION ON: →стр. 868



После остановки двигателя невозможно повернуть рулевое колесо

- Рулевое колесо автоматически блокируется для предотвращения угона автомобиля. (→стр. 281)



Окна не открываются или не закрываются при нажатии переключателей стеклоподъемников

- Не нажат ли переключатель блокировки окон?
Если нажат переключатель блокировки окон, управление стеклоподъемниками возможно только для двери водителя. (→стр. 222)



Переключатель двигателя автоматически выключился

- Функция автоматического выключения срабатывает, если автомобиль остается в режиме ACCESSORY или IGNITION ON (двигатель не работает) в течение некоторого времени. (→стр. 280)



Во время движения подается предупреждающий звуковой сигнал

- Мигает индикатор напоминания о ремне безопасности
Пристегнуты ли водитель и передний пассажир ремнями безопасности? (→стр. 817)
- Контрольная лампа тормозной системы
Снят ли автомобиль со стояночного тормоза? (→стр. 292)

В зависимости от ситуации могут также подаваться предупреждающие звуковые сигналы других видов. (→стр. 812, 828)



Срабатывает охранная система, и звучит гудок автомобиля (при наличии)

- При активации охранной системы не открывал ли кто-либо дверь изнутри автомобиля?
Детектор обнаруживает такие ситуации, и срабатывает охранная система. (→стр. 101)

Чтобы выключить сигнал охранной системы, переведите переключатель двигателя в положение IGNITION ON или заведите двигатель.



При выходе из автомобиля звучит предупреждающий звуковой сигнал

- Отображается ли сообщение на многофункциональном дисплее?
Проверьте сообщение на многофункциональном дисплее. (→стр. 828)



Включается контрольная лампа или отображается предупреждение

- Если включается контрольная лампа или отображается предупреждение, см. стр. 812, 828.

При возникновении проблемы



Если спущена шина

- Автомобили без запасного колеса
Остановите автомобиль в безопасном месте и временно отремонтируйте спущенную шину с помощью аварийного ремонтного комплекта для устранения прокола колеса. (→стр. 855)
- Автомобили с запасным колесом
Остановите автомобиль в безопасном месте и замените спущенное колесо запасным колесом. (→стр. 834)



Автомобиль увяз

- Попробуйте процедуру, предусмотренную на случай, если автомобиль увяз в грязи или снегу. (→стр. 880)



ИНФОРМАЦИЯ, НЕОБХОДИМАЯ НА ЗАПРАВОЧНОЙ СТАНЦИИ

Дверца лючка
заливной горловины
топливного бака

стр. 320

Рычаг дополнительной
защелки

стр. 726

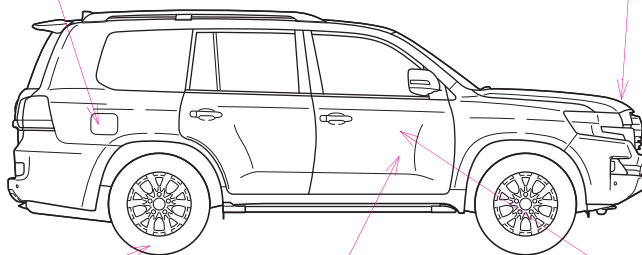

INPLA045

Давление в шинах

стр. 912

Рычаг открывания
дверцы лючка
заливной горловины
топливного бака

стр. 320

Рычаг открывания
замка капота

стр. 726

Емкость топливного бака (номинально)	Автомобили с дополнительным топливным баком	138 л
	Автомобили без дополнительного топливного бака	93 л
Тип топлива		стр. 890
Давление в холодных шинах		стр. 912
Заправочный объем моторного масла (при сливе и заправке – справочно)		стр. 892
Тип моторного масла		стр. 892

PZ49X-60M95-RU

PZ49X-60M95-RU V0



www.toyota-europe.com