

# Инструкция блока управления ALPHA.

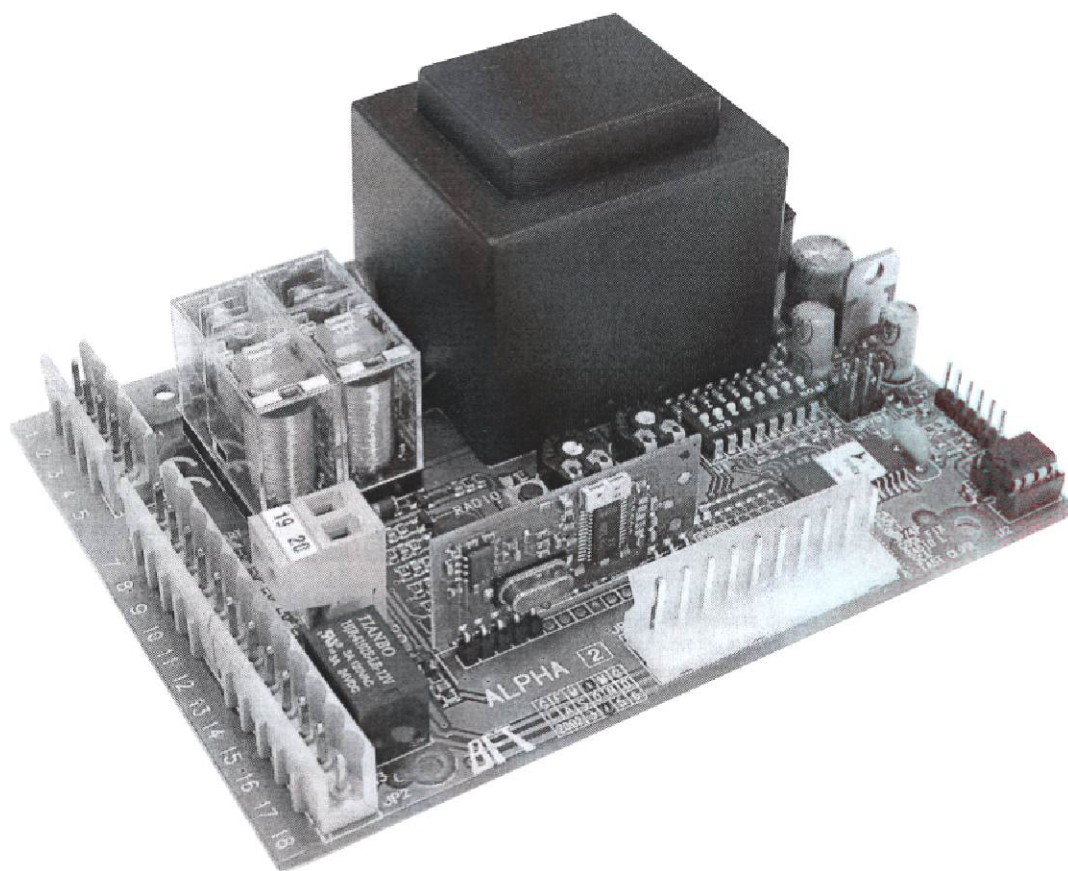

## 1. Техника безопасности

Прочитайте внимательно все инструкции, т.к. они содержат важные указания, касающиеся безопасности, установки, использования и обслуживания приобретенного вами оборудования.

Упаковку утилизируйте согласно существующим нормам. Не оставляйте полимерную упаковку в местах, доступных детям.

Сохраняйте инструкции рядом с оборудованием для пользования ими в любой момент времени.

Данное оборудование было разработано только с целями, указанными в данной инструкции. Использование в других целях может привести к поломкам и причинить ущерб здоровью пользователя.

Завод-изготовитель и Продавец не несут ответственности за последствия в случае неправильной (не такой как в данной инструкции) установки и/или использования данного оборудования.

Не устанавливайте данное оборудование в агрессивной среде.

Завод-изготовитель и Продавец не несут ответственности в случае нарушения норм при изготовлении закрывающих конструкций (ворот, створок, калиток и т. Д.), а также их деформации при использовании с автоматикой.

Установка должна соответствовать директивам ЕС: 89/336/CEE, 73/23/CEE, 98/37/CEE и последующим их дополнениям. Отключите питание, прежде чем начать выполнять любые работы. Если имеются, то отключите батареи резервного питания.

На линии питания установите рубильник или всеполярный магнитотермический отключатель с расстоянием открытия контактов равным или больше 3 мм.

До линии питания должен быть установлен прерыватель с пороговым значением 0,03 А.

Проверьте, правильно ли сделано заземление: все металлические части ворот и автоматики к клемме «земля»

Используйте все необходимые системы безопасности (фотоэлементы или оптодатчики и т. Д.) в зоне движения ворот.

Используйте проблесковые лампы в зоне видимости, устанавливайте предупреждающую табличку в непосредственной близости от ворот.

Завод изготовитель не несет ответственности за использование дополнительного оборудования других фирм.

Для замены используйте только «родные» комплектующие.

Не заменяйте части автоматики на чужие, не авторизованные Продавцом.

Информируйте пользователей о применяемых системах управления и действиях в случае срочной разблокировки.

Не допускайте автоматического управления при нахождении людей в зоне действия ворот.

Не оставляйте пульты дистанционного управления и другие устройства управления в зоне досягаемости детей во избежание несанкционированного управления воротами.

Пользователь должен избегать вмешательства в автоматику и должен обращаться за помощью только к квалифицированным специалистам (установщикам).

Все, что точно не определено в этой инструкции, запрещено.

## 2. Технические характеристики блока управления.

### Блок управления ALPHA для управления одним двигателем:

Питание.....	230 В ± 10%, 50 Гц (*)
Изоляция сети/24 В.....	Более 2 М Ом, 500 В
Раб. Диапазон т-тур.....	-10°C + 55°C
Диэлектр. Сопротивление.....	сеть/3750 В в течении 1 мин
Мигание "Ворота открыты".....	24 В, 3 Вт макс
Питание аксессуаров.....	24 В перем. тока (0,2 А макс потребление)
Встроенный радиоприемник.....	частота 433,92 МГц
Кодировка.....	алгоритм роллинг-код клонируемый
Кол-во комбинаций.....	4 миллиарда
Импеданс антенны.....	50 Ом м (RG58)
Ячеек памяти.....	63
Размеры.....	см. рис. 1

(\*) другое напряжение возможно по запросу



рис. 1

## 3. Подсоединения к клеммам блока управления (рис. 2)

После подводки кабелей через специальные отверстия и установки на выбранных местах различных составляющих автоматики, необходимо их соединить соответственно указателям и схемам этих устройств. Подсоедините фазу, нейтраль и землю (обязательно). Кабель защиты (земля) с оплеткой желтого/зеленого цвета должны быть подсоединены к специальным клеммам, помеченным символом «земля». Автоматику можно запускать только при подключенных системах безопасности.

Ниже приводится описание клемм встраиваемого блока управления ALPHA (рис. 2):

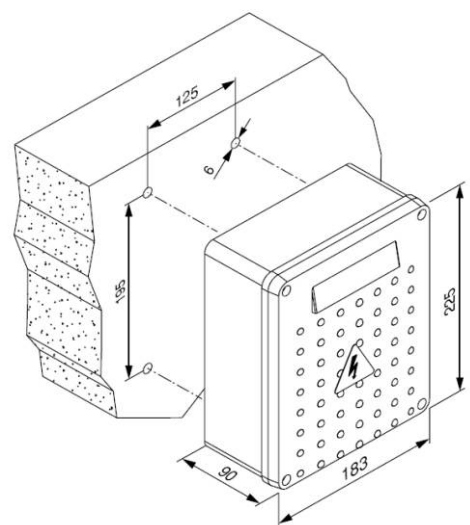
### JP1

- 1-2 Питание 220 В ± 10% 5-60 Гц (1=N)
- 3-4-5 Подсоединение двигателя М (4 общий, 3-5 ход двигателя + конденсатор)
- 4-1 Проблесковая лампа (питание линии 230В)

### JP2

- 7-8 Кнопка откр-закр (СТАРТ Н.О.) или эл-конт замок
- 7-9 Кнопка блокировки СТОП (н.з.). Если не используется, оставить мостик
- 7-10 Фотоэлементы (н.з.). Если не используются, оставить мостик
- 7-11 Концевик открывания (н.з.). Если не используется, оставить мостик
- 7-12 Концевик закрывания (н.з.). Если не используется, оставить мостик
- 13-14 Выход 24 В п. тока, 180 мА питание фотоэлементов или др. устройств
- 15-16 Выход второго канала для 2-х канальной радиоплаты
- 17-18 Вход антенны для встраиваемой платы радио (17 сигнал 18 обмотка)

**ВНИМАНИЕ:** Если вместо открытия ворота закрываются - поменяйте местами подсоединения к клеммам 3 и 5 двигателя и концевиков открывания и закрывания.

### JP3

- 19-20 Вход «калитка» (Н.О.)

### JP4

- Разъем платы радио 1-2 канальной (рис. 3).

## 4. Светодиоды LED (рис. 3)

Блок управления ALPHA имеет несколько светодиодов для автоматического контроля функций блока.

Функции светодиодов следующие:

- DL1: встроенный радиоприемник
- DL2: СТАРТ загорается при команде СТАРТ
- DL3: СТОП- гаснет при команде СТОП
- DL4: ФОТО- гаснет, если фотоэлементы не выровнены или при наличии препятствия
- DL5: SWO гаснет при команде концевика открывания
- DL6: SWC гаснет при команде концевика закрывания



рис. 2



рис. 3

## 5. Переключатели DIP (рис. 3)

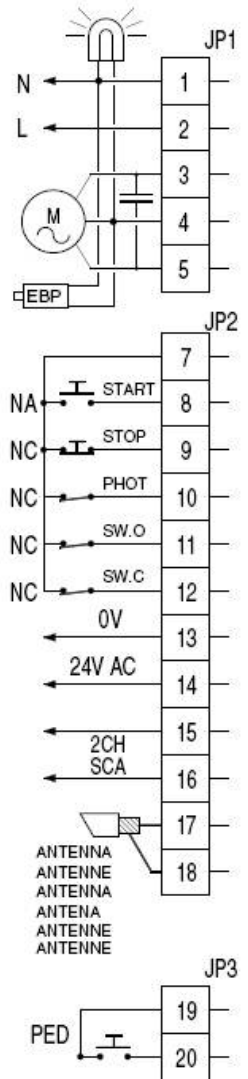
### DIP1

TCA - время автоматического закрывания TCA

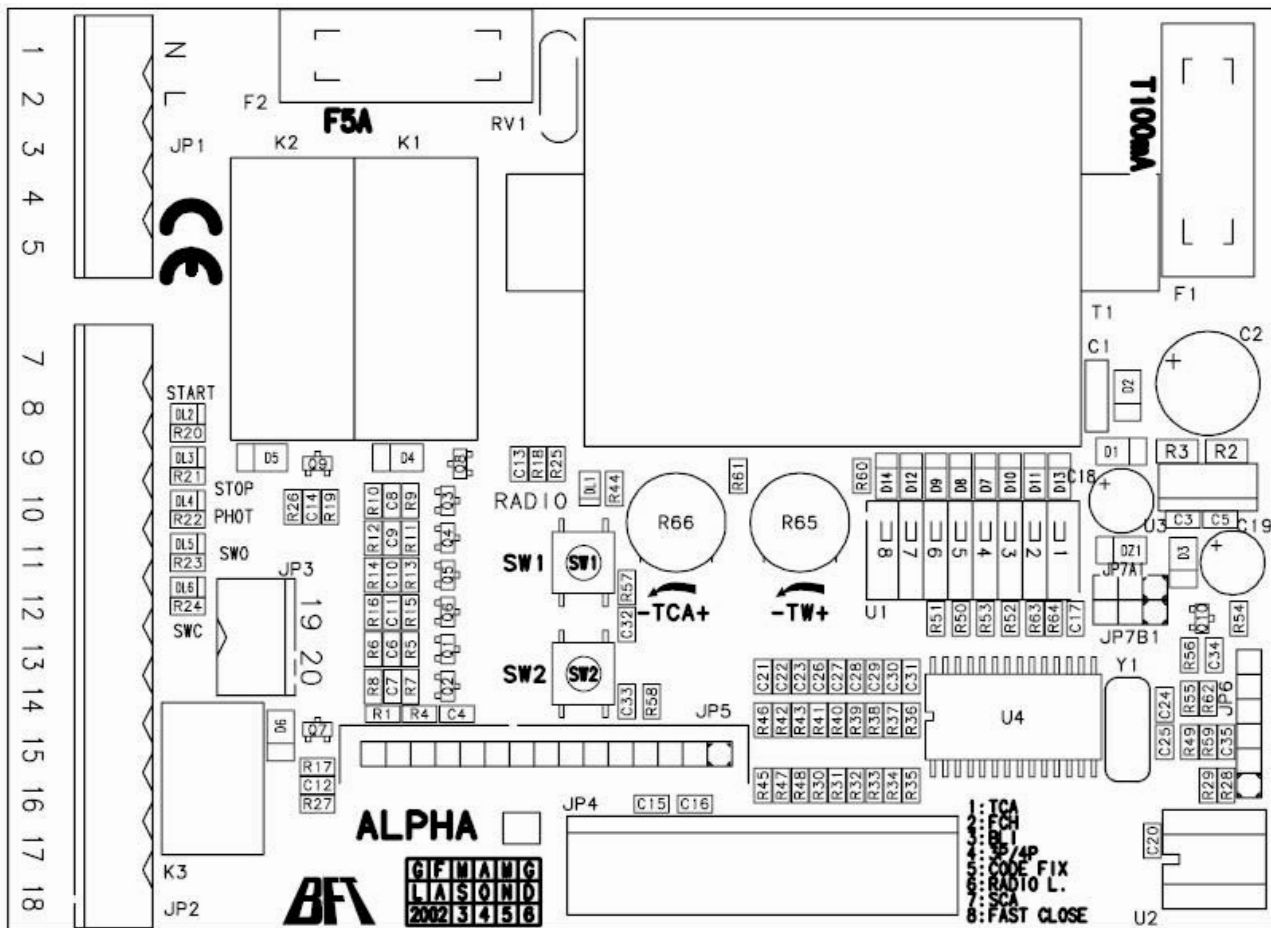
ON - время автоматического закрывания 1 сторона активировано

OFF - исключает режим автоматического закрывания

### DIP2

FCH - фотоэлементы

ON - фотоэлементы активируются только при закрывании

OFF - фотоэлементы активируются как при открывании так и при закрывании

### DIP3

BLI - блокировка импульсов

ONB - в фазе открывания не воспринимает никакие команды

OFF - в фазе открывания воспринимает команду СТАРТ

### DIP4

3P/4P - 3-х шаговая 4-х шаговая логика

ON - Активирована 3-х шаговая логика

OFF - Активирована 4-х шаговая логика

### DIP5

CODE FIX - фиксированный код

ON - встроенный радиоприемник с фиксированным кодом

OFF - встроенный радиоприемник с роллинг-кодом

### DIP6

RADIO LEARN - программирование радиоуправления

ON - активирует запоминание в радиоприемнике пультов:

- нажать последовательно потайную кнопку (P1) и нормальную (T1-T2-T3-T4) уже запомненного пульта в обычном режиме с помощью радио-меню.
- нажимать в течение 10 секунд на потайную кнопку (P1) и на нормальную (T1-4) пульта, который надо запомнить.
- приемник выйдет из режима программирования через 10 секунд, в течение которых можно ввести новые пульты.
- при этом режиме не нужен доступ к блоку управления.

OFF - отключает режим запоминания пультов в приемнике.

Пульты можно запомнить только с помощью меню Радио в блоке управления.

### DIP7

SCA - обозначение «ворота открыты» или 2-ой канал радио (рис. 4)

ON - активирует выход реле в режиме «Мигание как обозначение открытых ворот»

OFF - активирует реле как 2-й канал радио.

### DIP8

FAST CLOSE

ON - закрывает ворота после освобождения фотоэлементов не дожидаясь окончания запрограммированного времени

TCA

OFF - команда дезактивирована

## 6. Регулировка триммеров (рис. 3)

### TCA (DIP1 ON)

Регулирует время автоматического закрывания, после которого ворота закрываются автоматически (от 0 до 90 сек)

### TW

Регулирует время работы двигателя до отсановки (от 0 до 90 сек). Если используются электрические концевики, то отрегулируйте время работы двигателя чуть больше, чем необходимо для полного закрывания створок.

## 7. Технические характеристики встроенного приемника

Выходы приемника:

- выход 1, если активирована команда СТАРТ
- выход 2, если активирована команда включения 2 канала радио в течение 1 сек.

Установка антенны: используйте коаксиальный кабель RG58

## 8. Программирование

Может осуществляться вручную или с помощью UNIRADIO

## 9. Программирование вручную

В случае стандартной установки можно запрограммировать пульты вручную.

- 1) Если нужно запрограммировать кнопку Т как СТАРТ, нужно нажать на кнопку SW1 блока управления. Если нужно запрограммировать кнопку Т как 2-ой канал радио, нужно нажать на кнопку SW2 блока управления.
- 2) Если светодиод 1 мигает, то нажмите на потайную кнопку P1 пульта. Светодиод начнет гореть ровно.
- 3) Нажмите на кнопку пульта, которую хотите запомнить: светодиод 1 начнет снова мигать.
- 4) Чтобы запомнить еще один пульт, повторите п.п.2) и 3).
- 5) Чтобы выйти из режима программирования, подождите, пока светодиод погаснет.



рис.4



## 10. Стирание памяти блока управления.

Чтобы полностью стереть память нажимайте одновременно в течение 10 секунд на кнопки блока управления Sw1 и SW2 (светодиод 1 мигает). Когда светодиод 1 загорится, это будет означать полное стирание памяти. Дождитесь полного погасания светодиода для выхода из режима программирования.

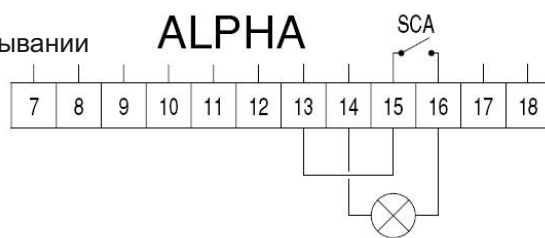
## 11. Конфигурация приемника.

Встроенный приемник, помимо безопасности от считывания, обладает также возможностью клонирования пультов. Клонировать пульт означает создать пульт, способный автоматически записываться и считываться с листа памяти пультов в приемнике, дополняя или заменяя уже существующие там пульты. При замене, ранее введенный пульт может быть вычеркнут из памяти и больше не использоваться.

Возможно также программирование на расстоянии и без вмешательства в приемник нескольких пультов “в дополнение” или “для замены” пультов, которые, например, были утеряны.

Если условия безопасности не принципиальны, то можно клонировать пульты “в дополнение” с фиксированным кодом одного из уже запрограммированных пультов.

## 12. Клонирование пультов (рис. 5)

Клонирование с роллинг-кодом/ с фиксированным кодом.

Обратитесь к инструкции блока UNIRADIO и инструкции программирования CLONIX.



рис. 5

### 12.1. Стирание памяти блока управления.

Смотри инструкцию UNIRADIO для программирования в режиме CLONIX.

### 13. Аксессуары.

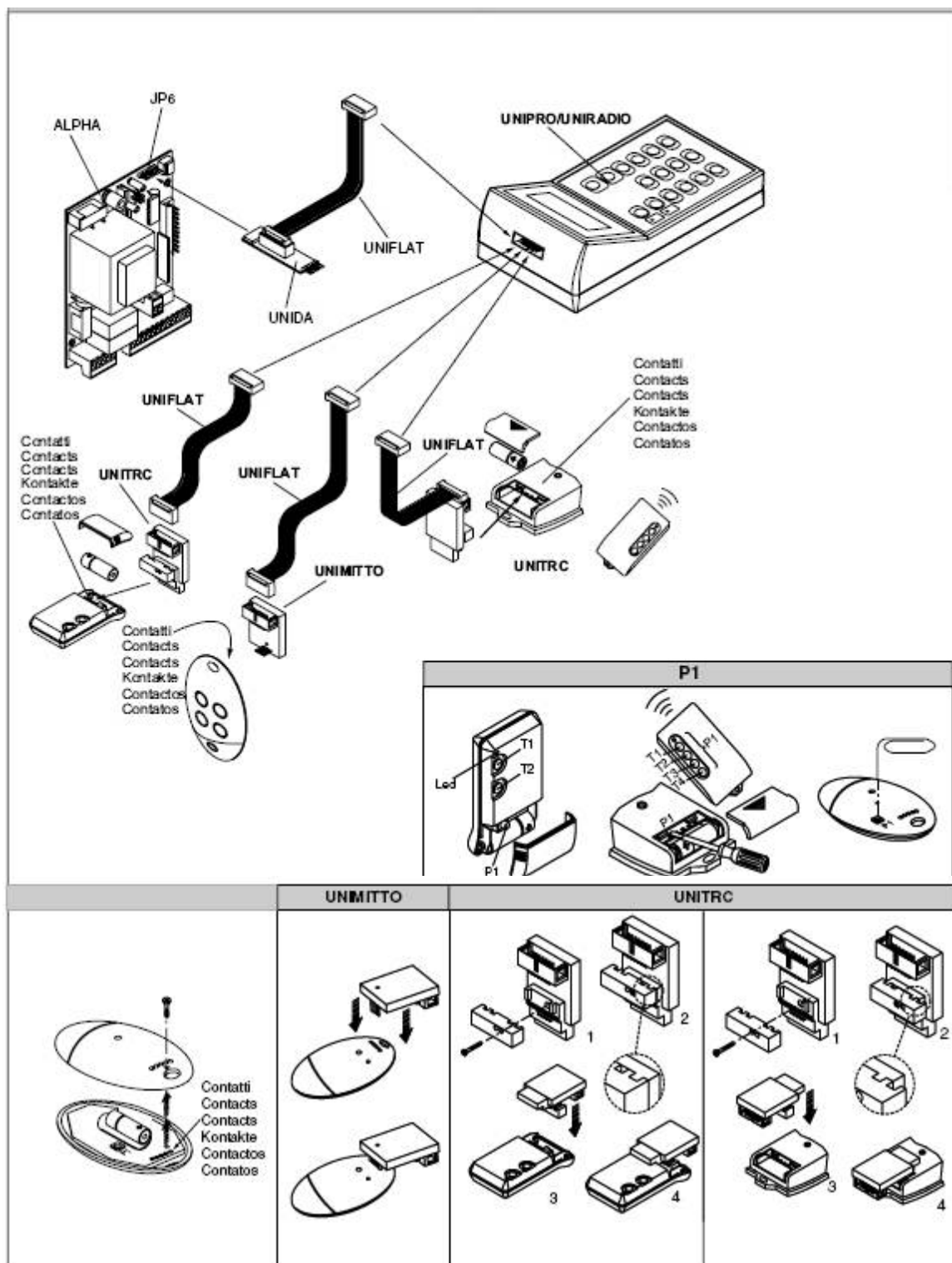
#### SPL (рис.6)

Плата по запросу предварительного прогрева. Рекомендуется при температуре ниже  $-10^{\circ}\text{C}$  (в случае гидравлических двигателей).

#### ME (рис.7)

Плата по запросу для подключения электрозамка 12 В.

#### EBP (рис. 2)

Электрозамок может быть непосредственно подсоединен к клеммам 1 и 4.

**Внимание:** Помните, что автоматика служит для удобства пользования воротами и не решает проблемы неправильных конструкций или монтажей ворот.

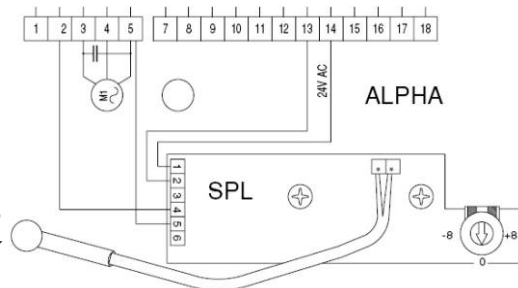

рис. 6

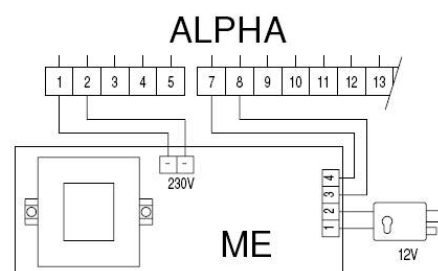

рис. 7