

БЛОК УПРАВЛЕНИЯ

ZA3N

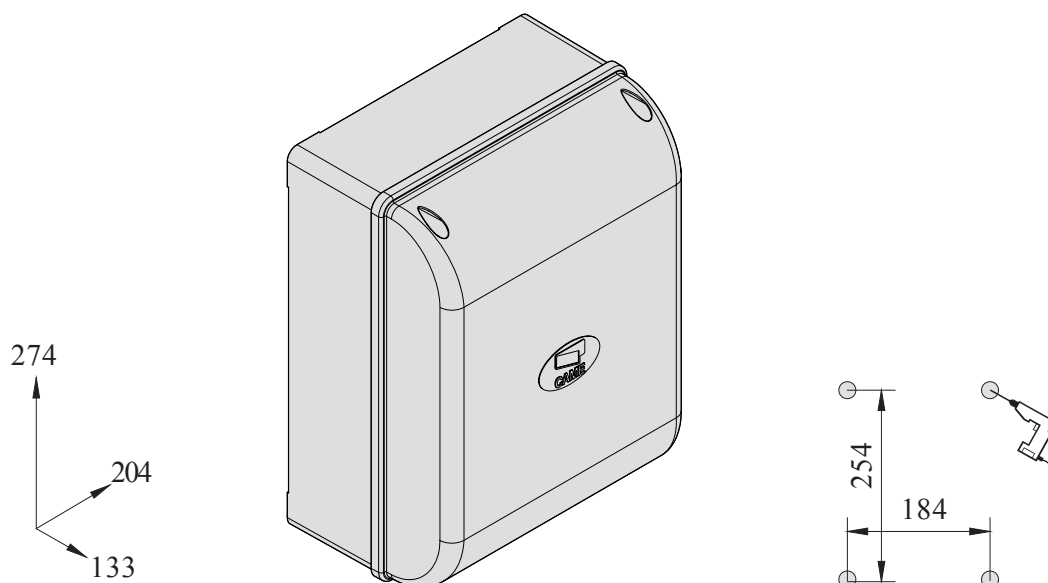

ОБЩИЕ ХАРАКТЕРИСТИКИ

Техническое описание

Блок управления ZA3N предназначен для управления приводами распашных ворот серий ATI, FERNI, KRONO, FAST и FROG с напряжением питания ~220В, мощностью до 600 Вт и частотой 50-60 Гц.

Разработанный и произведенный компанией «CAME Cancelli Automatici S.p.A.», он соответствует действующим нормам безопасности UNI 8612. Класс защиты IP54. Корпус выполнен из ABS пластика с отверстиями для вентиляции и трансформатором.

Блок управления питается напряжением ~ 220В, которое подается на контакты L1- L2, и защищен по входу двумя предохранителями 5А. Контрольные устройства блока управления питаются низким напряжением и защищены предохранителем 3,15А.

Общая потребляемая мощность принадлежностей (24В) не должна превышать 20 Вт.

Безопасность

Фотоэлементы безопасности могут быть подключены для выполнения следующих функций:

- **Открывание в режиме закрывания (2-C1).** Если фотоэлементами обнаружено препятствие при закрывании ворот, блок управления автоматически изменяет направление их движения (ворота открываются).
- **Закрывание в режиме открывания (2-CX, микропереключатели № 8 и 10 «OFF»).** Если фотоэлементами обнаружено препятствие при открывании ворот, блок управления автоматически изменяет направление их движения (ворота закрываются).
- **Частичный стоп (2-CX).** Остановка движения ворот с включением функции автоматического закрывания.
- **Стоп (1-2).** Остановка движения ворот без функции автоматического закрывания. Для открывания или закрывания ворот необходимо подать команду кнопкой управления или с брелка-передатчика.

ПРИМЕЧАНИЕ - Если нормально-замкнутые контакты (2-C1, 2-CX, 1-2) разомкнуты, мигает светодиодный индикатор, указывая об этом.

Принадлежности, подключаемые к блоку управления

- **Лампа-индикатор "Ворота открыты"(10-5).**

- **Лампа цикла (E-E3).** Применяется, например, для освещения въезда. Лампа включается при подаче команды "Открыть" и находится во включенном состоянии до полного закрывания ворот (включая время автоматического закрывания). Если функция "Автоматическое закрывание" не включена, лампа включается только во время движения ворот.

- **Электрозамок (11-S).**

Встроенные функции

- **Автоматическое закрывание.** Таймер автоматического закрывания включается в конце цикла открывания. Время работы таймера регулируется на блоке управления. Таймер сбрасывается при срабатывании какой-либо системы безопасности и включается при подаче команды "Стоп" или отключении питания.

- **Обнаружение препятствий.** Когда двигатель привода остановлен (ворота закрыты, открыты или полуоткрыты после команды "Стоп"), все команды от брелка-передатчика или кнопок управления игнорируются при обнаружении препятствий какой-либо системой безопасности (например, фотоэлементами).

- **Молоток.** Функция облегчающая открывание электрозамка. При поступлении команды "Открыть" ворота сначала закрываются (давят на упор) облегчая, тем самым, открывание электрозамка, подключенного к контактам 11-S.

- **Выбор функции контактов СХ.** Установкой микровыключателей можно выбрать "Частичный стоп" или "Закрывание в режиме открывания".

- **Присутствие оператора.** Ворота двигаются только при нажатой и удерживаемой кнопке управления (радиоуправление не работает).

- **Частичное открывание.** Открывается только створка ворот, которая закрывается последней. Время открывания регулируется TR2M. Управление с контактов 2-3P.

- **Предварительное включение сигнальной лампы.** Сигнальная лампа включается за 5 секунд до выполнения команды "Открыть" или "Закреть".

- **Команды пошагового управления:**

- "Открыть-Стоп-Закреть-Стоп" для кнопок управления и радиоуправления.

- "Открыть-Закреть" для кнопок управления и радиоуправления.

- "Только Открыть" для радиоуправления.

Регулировки

- Время автоматического закрывания.

- Время частичного открывания и время задержки второго привода при закрывании.

- Время работы.

 **ВНИМАНИЕ!** Отключить электропитание блока управления перед проведением каких-либо настроек, регулировок или подключений в блоке управления.

ОСНОВНЫЕ КОМПОНЕНТЫ

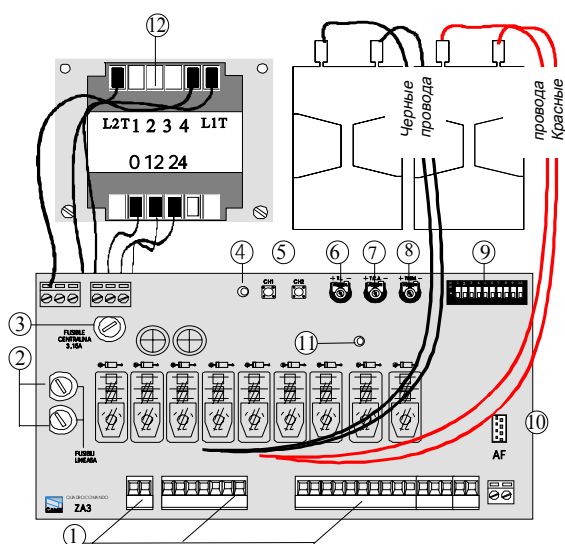

- 1) Колодки внешних подключений
- 2) Предохранители сети питания 5А
- 3) Предохранитель системы управления 3.15А
- 4) Индикатор наличия напряжения 24V
- 5) Кнопки запоминания радиокода
- 6) Регулировка времени работы
- 7) Регулировка времени автоматического закрывания
- 8) Регулировка времени задержки второго привода и времени частичного открывания
- 9) Микровыключатели выбора функций
- 10) Разъем подключения радиоприемника
- 11) Светодиодный индикатор
- 12) Регулировка усилия привода

ПРИМЕЧАНИЕ: При подключении приводов серии FROG к черным проводам подключите конденсатор для первого привода, а к красным - конденсатор для второго.

МИКРОПЕРЕКЛЮЧАТЕЛИ ВЫБОРА РЕЖИМОВ РАБОТЫ

10-ПОЗИЦИОННЫЙ МИКРОПЕРЕКЛЮЧАТЕЛЬ

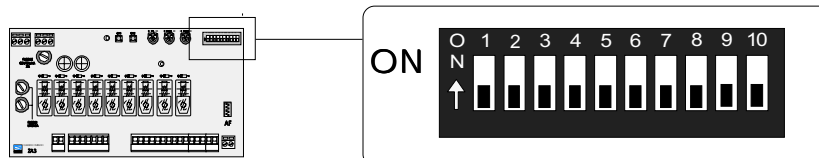

- 1 ON Функция "Автоматическое закрывание" включена. (1OFF- выключена).
- 2 ON Функция пошагового управления "Открыть-Стоп-Закреть-Стоп" для кнопки пошагового управления (2-7) и радиоуправления включена.
- 2 OFF Функция пошагового управления "Открыть-Закреть" для кнопки пошагового управления (2-7) и радиоуправления включена.
- 3 ON Функция "Только открыть" для радиоуправления включена. (3OFF - выключена).
- 4 ON Функция "Предварительное включение сигнальной лампы" (перед открыванием или закрыванием) включена. (4OFF- выключена).
- 5 ON Функция "Обнаружение препятствий" включена. (5OFF - выключена).
- 6 OFF Функция "Присутствие оператора" выключена. (6ON- включена, радиоуправление не работает).
- 7 ON Функция "Молоток" включена (облегчающая открывание электрозамка). (7OFF - выключена).
- 8OFF - 10 OFF Функция "Закрывание в режиме открывания" включена для устройств безопасности, подключенных к контактам 2-СХ.
- 8OFF- 10 ON Функция "Частичный стоп" включена для устройств безопасности, подключенных к контактам 2-СХ (если к контактам 2-СХ подключений нет, 8 должен быть ON).
- 9OFF Функция "Открывание в режиме закрывания" включена для устройств безопасности, подключенных к контактам 2-С1 (если к контактам 2-С1 подключений нет, 9 должен быть ON).

РЕГУЛИРОВКИ В БЛОКЕ УПРАВЛЕНИЯ

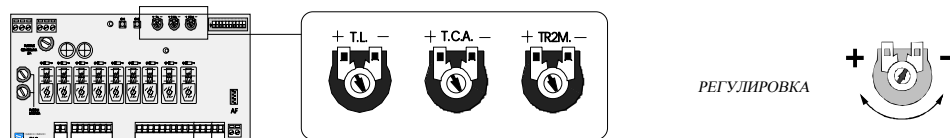

T.L. - Регулировка времени работы (0 - 120 с).

T.C.A. - Регулировка времени автоматического закрывания (1 - 120 с).

TR2M - Регулировка времени задержки второго привода при закрывании (0 - 15 с) и времени частичного открывания (0 - 30 с).

ЭЛЕКТРИЧЕСКИЕ ПОДКЛЮЧЕНИЯ

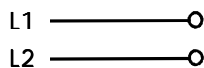
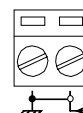
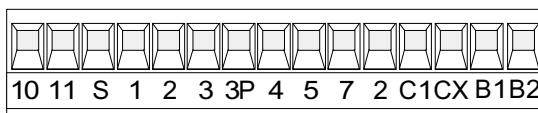
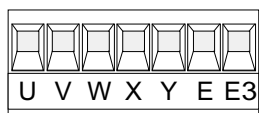
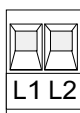

Электропитание блока управления ~230 В.

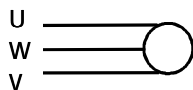

Выход для подключения 1 привода (задержка при открывании).

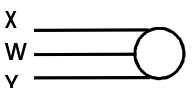

Выход для подключения 2 привода (задержка при закрывании).

Если к блоку управления подключается только один привод, его необходимо подключить к клеммам X-W-Y.

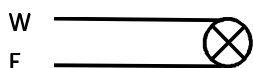

Выход для подключения сигнальной лампы ~220 В, 25 Вт (макс.) (активен при движении ворот).

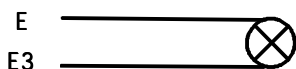

Выход для подключения лампы цикла ~220 В, 60 Вт

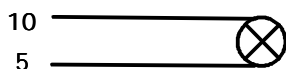

Выход для подключения лампы-индикатора "Ворота открыты" 24 В, 3 Вт (макс.).

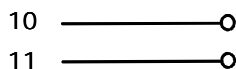

Выход для подключения принадлежностей ~24 В, 20 Вт (макс.).

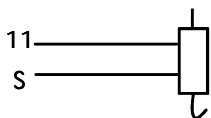

Выход для подключения электрозамка ~12В, 15 Вт (макс.).

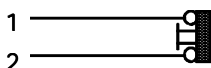

Контакты для подключения кнопки "Стоп"
Контакты нормально-замкнутые.

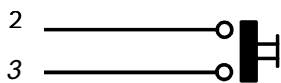

Контакты для подключения кнопки "Открыть".
Контакты нормально-открытые

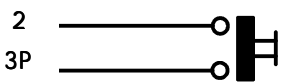

Контакты для подключения кнопки "Частичное открывание".
Открывается створка на которую установлен 2-й привод. Контакты нормально-открытые.

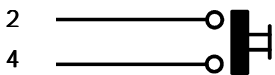

Контакты для подключения кнопки "Закреть"
Контакты нормально-открытые.

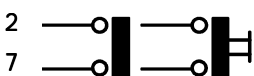

Контакты для подключения кнопки пошагового управления. Контакты нормально-открытые. Выполняемая функция зависит от положения микропереключателей 2 и 3.

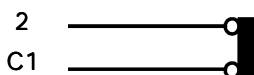

Вход для подключения устройств безопасности (например, фотоэлементов).
Выполняемая функция "Открывание в режиме закрывания".
Контакты нормально-замкнутые.

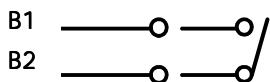

Контактный выход второго радиоканала. Контакты нормально-открытые.
Нагрузочная способность: = 24 В, 5 А.

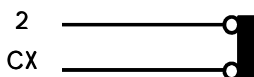

Вход для подключения устройств безопасности (например, фотоэлементов). Выполняемая функция "Закрывание в режиме открывания".
Контакты нормально-замкнутые.

8 OFF - 10 OFF



Вход для подключения устройств безопасности (например, фотоэлементов). Выполняемая функция "Частичный стоп".
Контакты нормально-замкнутые.

8 OFF - 10 ON

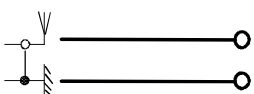

Вход для подключения антенны.

ИЗМЕНЕНИЕ УСИЛИЯ ПРИВОДА

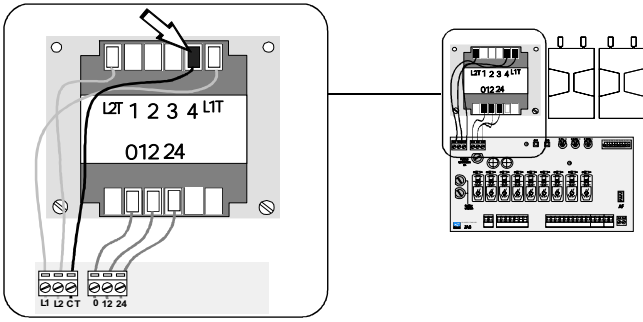

Для изменения усилия привода переключить клемму, обозначенную на рисунке, в одну из четырех позиций (1 - мин., 4 - макс.).

УСТАНОВКА И ПРОГРАММИРОВАНИЕ РАДИОКАНАЛЬНОГО ОБОРУДОВАНИЯ

А Установка платы радиоприемника команд управления

Вид модуляции Частота передачи	Применяемая плата радиоприемника	Тип брелка передатчика
FM 26.995	AF130	TFM
FM 30.900	AF150	TFM
AM 26.995	AF26	TOP
AM 30.900	AF30	TOP
AM 433.92**	AF43S / AF43SM	TAM / TOP
AM 433.92	AF43SR	ATOMO
AM 40.685	AF40	TOUCH

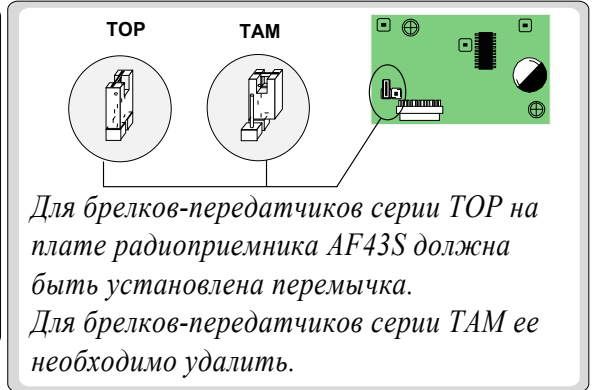
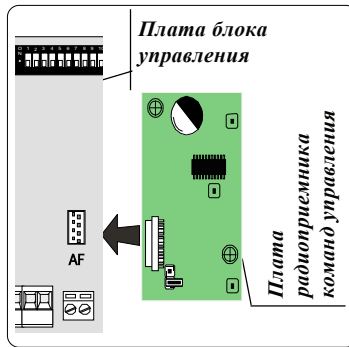

⚠ ВНИМАНИЕ! Плата радиоприемника команд управления должна устанавливаться **ТОЛЬКО** при отключенном электропитании.

В Программирование брелка - передатчика

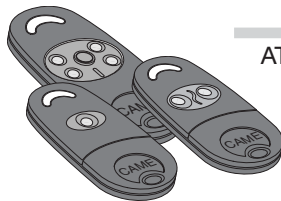

ATOMO
AT01 • AT02
AT04

Смотри инструкцию, прилагаемую к плате AF43SR

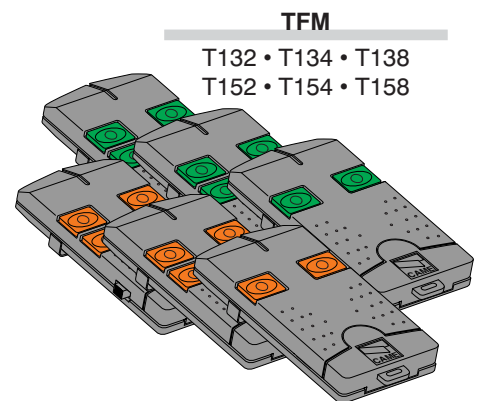
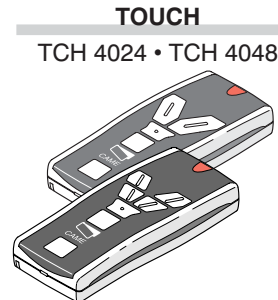
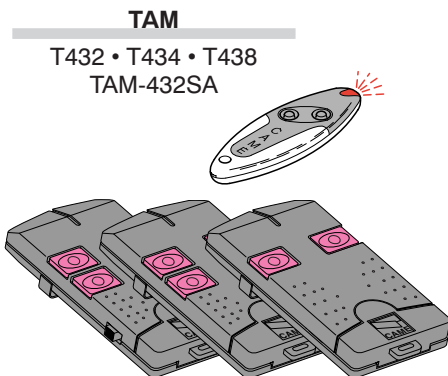
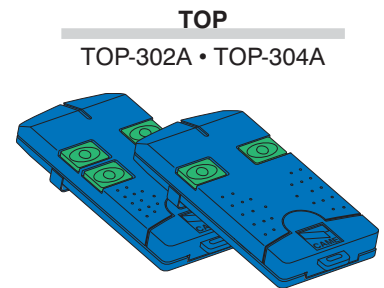
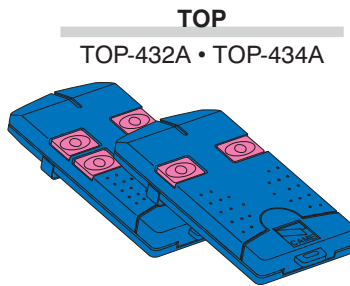
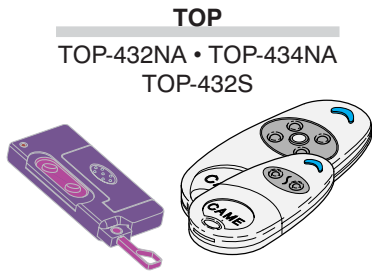

См. прилагаемые инструкции

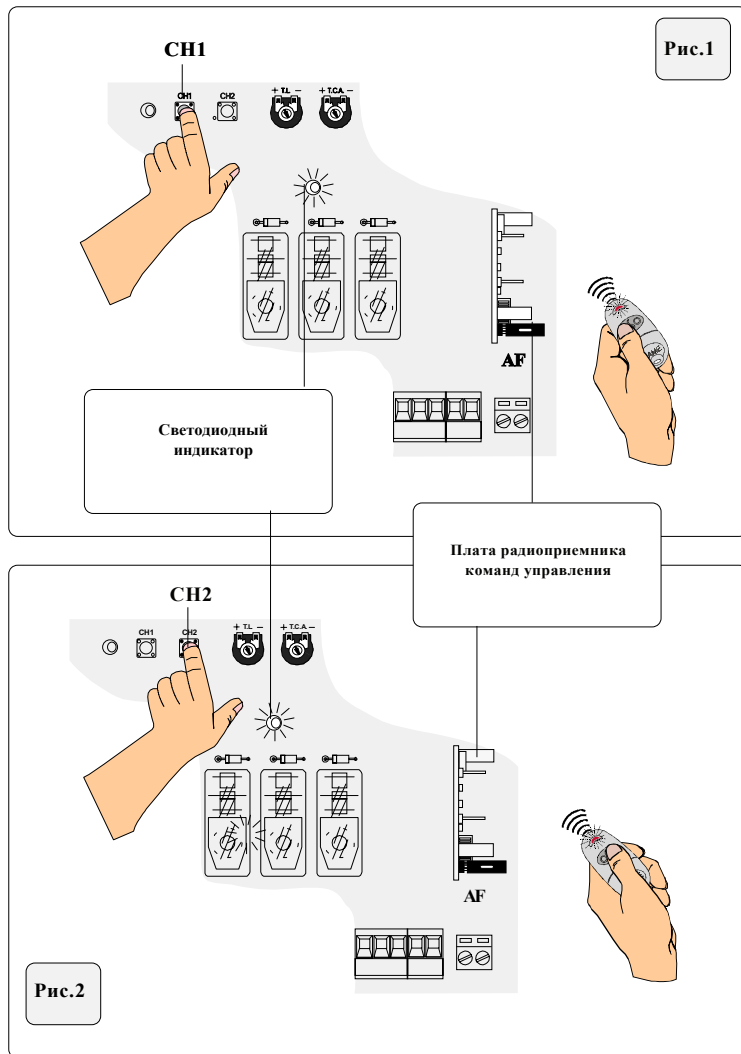

Нажать и удерживать кнопку CH1 на блоке управления. Светодиодный индикатор должен мигать. Нажать кнопку на брелке-передатчике. Когда красный светодиод загорится постоянно, программирование завершено (рис. 1).

Если требуется, повторить процедуру программирования для кнопки "CH2" и другой кнопки брелка-передатчика (Рис. 2).

CH1 - Канал для команд прямого управления приводом, ("Только Открыть/ "Открыть-Заккрыть" или "Открыть-Стоп-Заккрыть-Стоп" в зависимости от положений микропереключателей 2 и 3).

CH2 - Канал для команд управления устройствами, подключенными к контактам V1-V2.

ПРИМЕЧАНИЕ: При необходимости изменить код брелка-передатчика просто повторите процедуру программирования, описанную выше.



MANUFACTURER'S DECLARATION

As per Enclosure II B of Machinery Directive 98/37/CE

(the original copy of the Declaration is available on request - code DDF B EN A001D)

The representatives of

CAME Cancelli Automatici S.p.A.
via Martiri della Libertà, 15
31030 Dosson di Casier - Treviso - ITALY
tel (+39) 0422 4940 - fax (+39) 0422 4941 in-
ternet: www.came.it - e-mail: info@came.it

Hereby declare, under their own responsibility, that the product/s called ...

ZA3N

... comply with the Italian National Legal Provisions that transpose the following Community Directives (where specifically applicable):

MACHINERY DIRECTIVE 98/37/CE
LOW VOLTAGE DIRECTIVE 73/23/EEC - 93/68/EEC
ELECTROMAGNETIC COMPATIBILITY DIRECTIVE 89/336/EEC - 92/31/EEC
R&TTE DIRECTIVE 1999/5/CE

Also, they furthermore represent and warrant that the product/s that are the subject of the present Declaration are manufactured in the respect of the following main harmonized provisions:

EN 292 PART 1 AND 2	MACHINERY SAFETY.
EN 12453	INDUSTRIAL, COMMERCIAL AND OTHER CLOSING MECHANISMS.
EN 12445	INDUSTRIAL, COMMERCIAL AND OTHER CLOSING MECHANISMS.
EN 60335 - 1	SAFETY IN APPARATUSSES FOR HOME USE.
EN 60204 - 1	MACHINERY SAFETY.
EN 50081 - 1 AND 2	ELECTROMAGNETIC COMPATIBILITY.
EN 50082 - 1 AND 2	ELECTROMAGNETIC COMPATIBILITY.

IMPORTANT CAUTION!

It is forbidden to market/use product/s that are the subject of this declaration before completing and/or incorporating them in total compliance with the provisions of Machinery Directive 98/37/CE

Signatures of the Representatives

MANAGING DIRECTOR
Mr. Andrea Menuzzo

Specific technical documentation on the products is available on request!

ООО "УМС Рус" - Официальное представительство компании

"CAME Cancelli Automatici S.p.A." в России

Тел: (495) 739-00-69, Web: www.umcrus.ru, E-mail: info@umcrus.ru

Техническая поддержка: 8-800-200-15-50

