

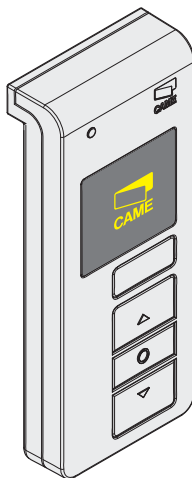

ПРОГРАММАТОР-ТРАНСИВЕР

СЕРИЯ R



# SIPA04

ИНСТРУКЦИЯ  
ПО УСТАНОВКЕ И  
ЭКСПЛУАТАЦИИ



Русский

RU

## Оглавление

Условные обозначения	СТР. 3
Назначение	СТР. 3
Нормы и стандарты	СТР. 3
Описание	СТР. 4
Технические характеристики	СТР. 4
Основные компоненты	СТР. 5
Габаритные размеры	СТР. 6
Программирование	СТР. 7
Описание клавиш и дисплея	СТР. 7
Visualizzazione e selezione dei modi operativi (modalità)	СТР. 8
Навигация по меню	СТР. 9
Структура меню	СТР. 10
Меню "Дверь"	СТР. 11
Меню "Дверь" / Меню "Параметры движения"	СТР. 12
Меню "Дверь" / Меню "Настройки"	СТР. 16
Меню "Дверь" / Меню "Режимы работы"	СТР. 22
Меню "Программатор"	СТР. 23
Меню "Язык"	СТР. 29
Меню "Информация"	СТР. 29
Замена батареек	СТР. 30
Техническое обслуживание	СТР. 32
Утилизация	СТР. 32
Декларация	СТР. 33

## Условные обозначения



Этот символ обозначает раздел, требующий особого внимания.



Этот символ обозначает раздел, связанный с вопросами безопасности.



Этот символ обозначает материалы, которые могут быть переработаны.

## Назначение

Программатор функций SIPA04 был разработан и произведен компанией Came Cancelli Automatici S.p.A. для установки функций и режимов работы автоматической двери SIPARIO.



Запрещается использовать устройство не по назначению и устанавливать его методами, отличными от описанных в настоящей инструкции.

## Нормы и стандарты

Изделие соответствует требованиям следующих стандартов: EN 60730-1, EN60950-1

## Описание

SIPA04 — это приемно-передающее устройство, предназначенное для отправления и приема настроек функций и работающее от батареек =3 В.

Настройки и регулировки функций управляются с помощью программного обеспечения и отображаются на дисплее.

### Технические характеристики

Электропитание: 2 литиевые батарейки CR2032, =3 В

Макс. потребление при передаче: 40 мА

Потребление в режиме ожидания: 5  $\mu$ А

Материал: ABS /PC/ PA6

Радиочастота 868,35 МГц

Диапазон рабочих температур:



## Основные компоненты

- 1) Основание корпуса
- 2) Светодиодный индикатор
- 3) Дисплей
- 4) Батарейки
- 5) Защита дисплея
- 6) Крышка корпуса
- 7) Резиновые кнопки
- 8) Кнопки программирования
- 9) Крепежные винты

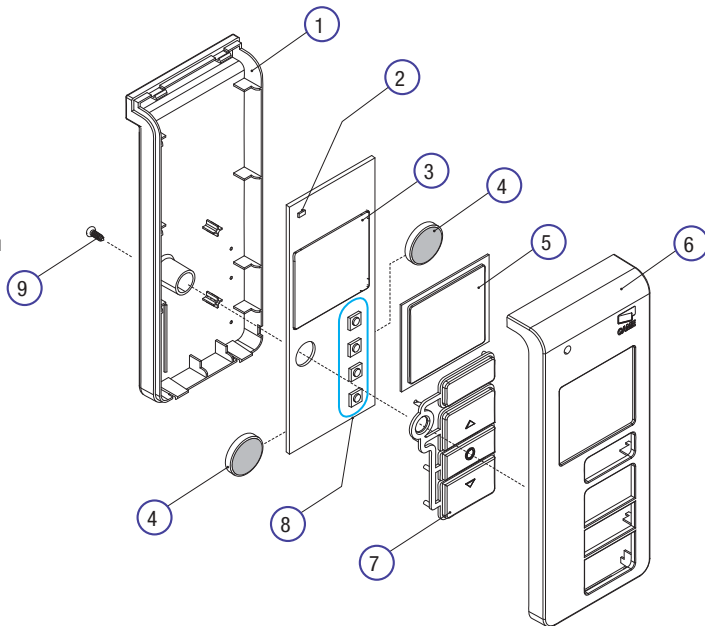

## Габаритные размеры

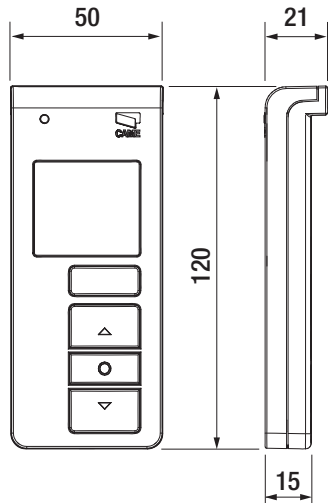

С кронштейном крепления к стене

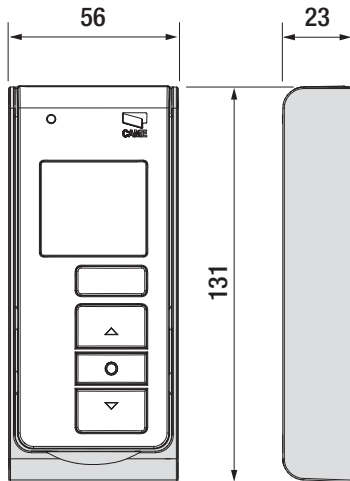

Все данные и информация, содержащиеся в этой инструкции, могут быть изменены в любое время и без предварительного уведомления.

## Программирование

### Описание клавиш и дисплея

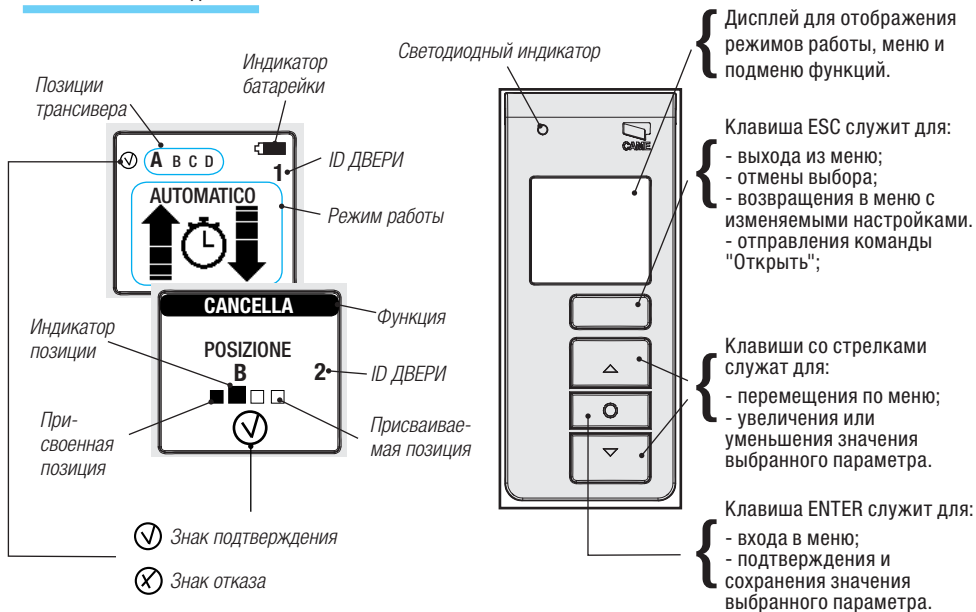

## Visualizzazione e selezione dei modi operativi (modalità)



Per impostare una funzione, premere un tasto qualsiasi e poi spostarsi con le frecce per visualizzare i modi operativi attivabili dal menu.



- АВТОМАТИЧЕСКИЙ -



- ТОЛЬКО ВЫХОД -



- ТОЛЬКО ВХОД -

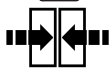

- ЗАКРЫТО -



- ОТКРЫТО -



- РУЧН./АВТОМ. -



- РУЧНОЙ -



- ЧАСТИЧНОЕ  
ОТКРЫВАНИЕ -



- АПТЕКА -



- УБОРКА -



## Навигация по меню

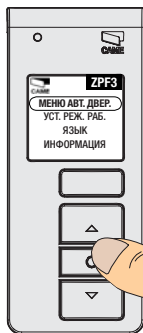

Для входа в меню нажмите клавишу **Enter** и удерживайте ее в течение нескольких секунд.

Те же кнопки используются для перехода в подменю...  
...затем нажмите клавишу **Enter**.



Используйте стрелки, чтобы увеличить или уменьшить значение, затем нажмите **Enter** для подтверждения.

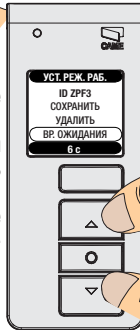

Для выхода из меню подождите время, установленное для режима **ОЖИДАНИЯ**, или нажмите **ESC** для возврата к предыдущему меню.

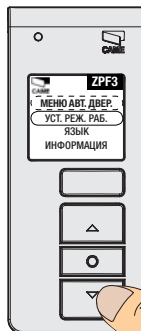

Используйте клавиши со стрелками для перемещения с одной строки меню на другую.

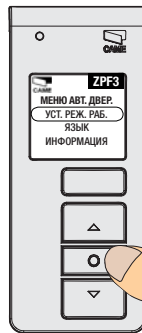

Для входа в подменю нажмите клавишу **Enter**.

## Структура меню

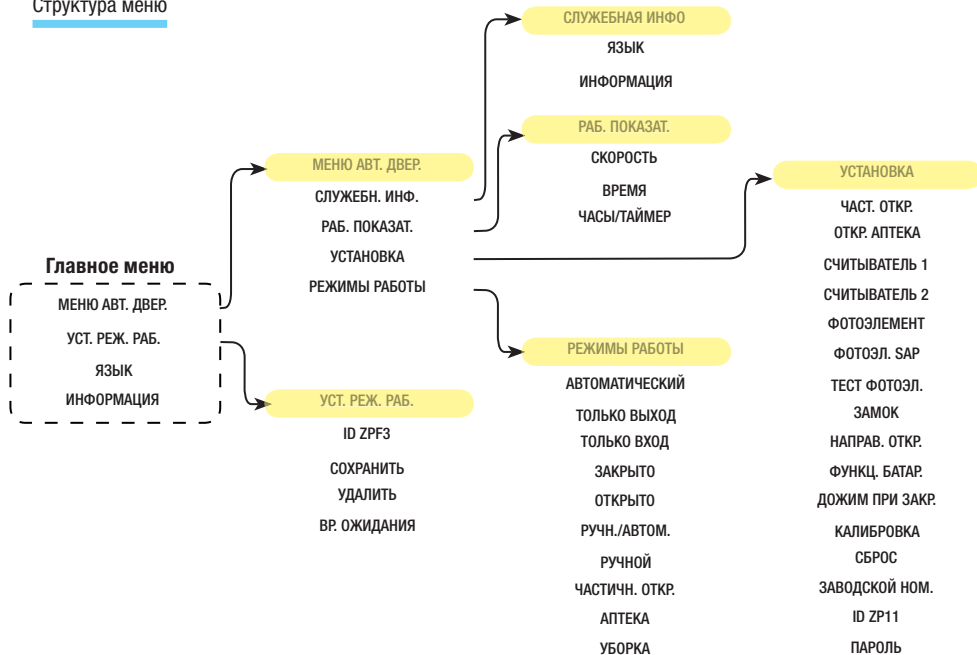

Все данные и информация, содержащиеся в этой инструкции, могут быть изменены в любое время и без предварительного уведомления.

## Меню "Дверь"

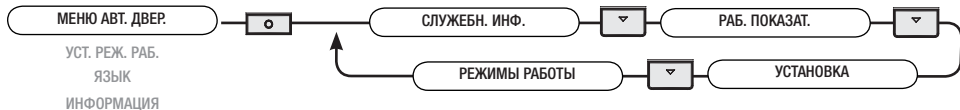

## Меню "Дверь" / Меню "Служебная инфо"

**Язык:** позволяет выбрать язык пользовательского интерфейса. Подтвердите, нажав Enter.

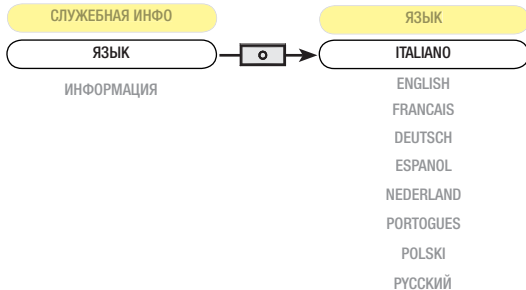

**Информация:** отображает версию программного обеспечения блока управления и программатора функций.

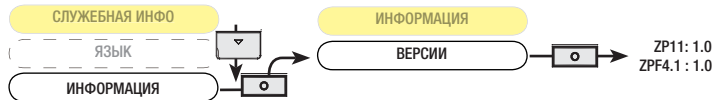

Все данные и информация, содержащиеся в этой инструкции, могут быть изменены в любое время и без предварительного уведомления.

## Меню "Дверь" / Меню "Параметры движения"

**Скорость открывания в процентах:** скорость открывания регулируется в диапазоне от 20 (мин.) до 100 % (макс.).

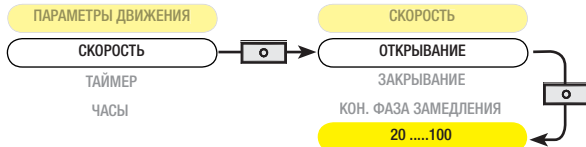

**Скорость закрывания в процентах:** скорость закрывания регулируется в диапазоне от 20 (мин.) до 70 % (макс.).

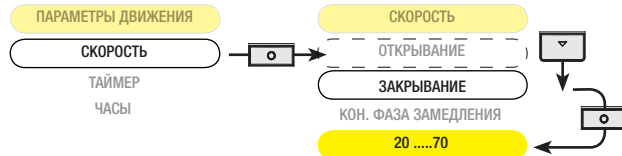

**Скорость конечной фазы замедления в процентах:** скорость конечной фазы замедления регулируется в диапазоне от 2 % (мин.) до 10 % (макс.).

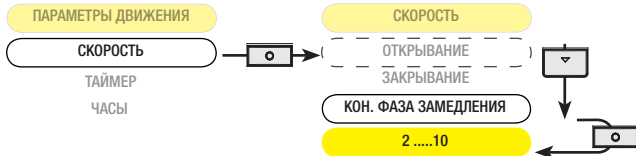

Все данные и информация, содержащиеся в этой инструкции, могут быть изменены в любое время и без предварительного уведомления.

**Время работы:** время работы привода в режиме открывания или закрывания может составлять от 10 до 60 секунд.

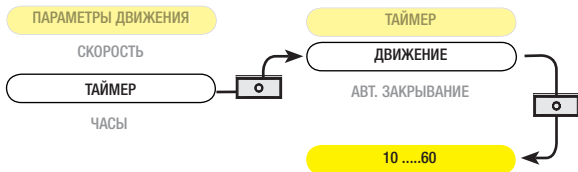

**Время автоматического закрывания:** регулировка времени автоматического закрывания створки(ок). По истечении заданного времени дверь автоматически закрывается. Время автоматического закрывания может составлять от 1 до 180 секунд.

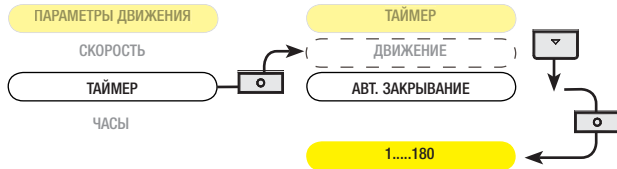

**Дата и время:** позволяет устанавливать дату и время.

**Примечание:** эта функция появляется только в том случае, если плата **CLOCK** вставлена в блок управления ZP11.

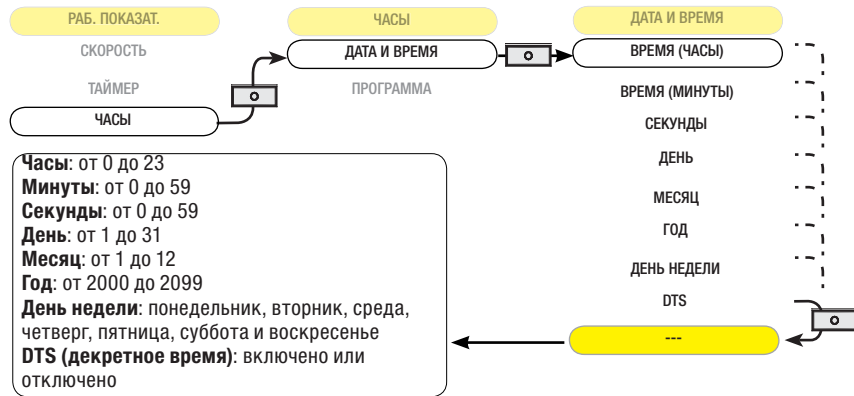

**Выбрать программу:** позволяет выбрать программы, установленные в "Изменить программу" (макс. 16 программ).

**Примечание:** эта функция появляется только в том случае, если плата **CLOCK** вставлена в блок управления ZP11.

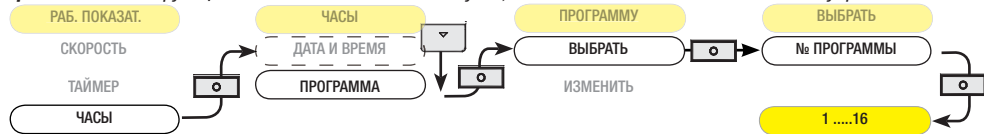

Все данные и информация, содержащиеся в этой инструкции, могут быть изменены в любое время и без предварительного уведомления.

**Изменить программу:** позволяет добавить или изменить одну или более программ.

**Примечание:** эта функция появляется только в том случае, если плата **CLOCK** вставлена в блок управления ZP11.

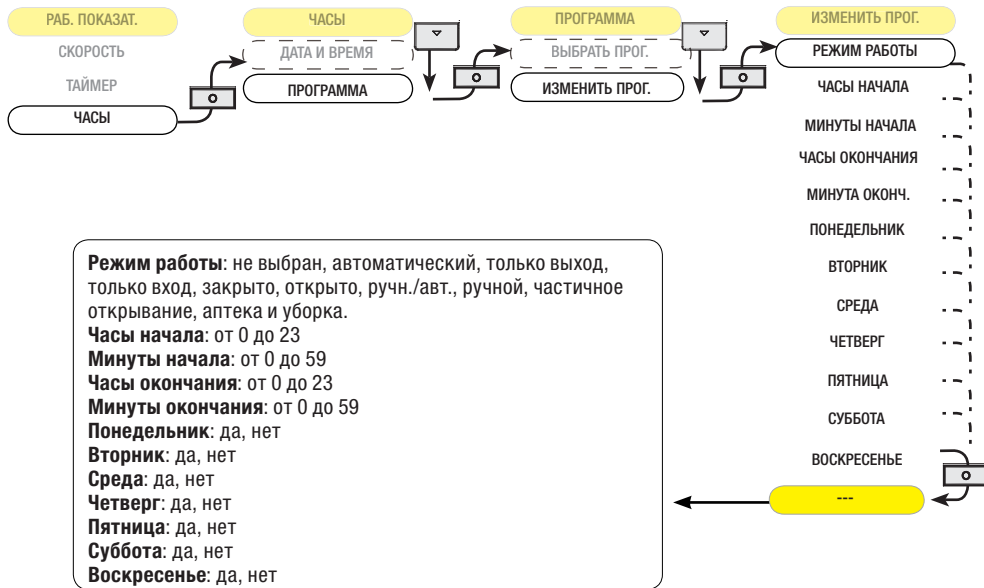

**Частичное открывание:** частичное открывание створки(ок) может составлять от 20 (мин.) до 99 % (макс.) от всей траектории.

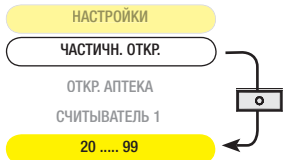

**Открывание в режиме "Аптека":** частичное открывание створки(ок) в этом режиме составляет от 10 (мин.) до 30 % (макс.).

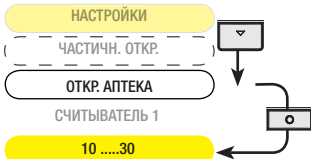

**Считыватель 1:** активация устройства управления "СЧИТЫВАТЕЛЬ 1":

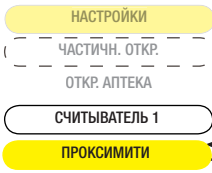

Брелок-передатчик с платой АF
Проксимити-считыватель с платой R700, подключенный к S1-GND
Кнопочная панель с платой R800, подключенная к А-В
Отключено



Все данные и информация, содержащиеся в этой инструкции, могут быть изменены в любое время и без предварительного уведомления.

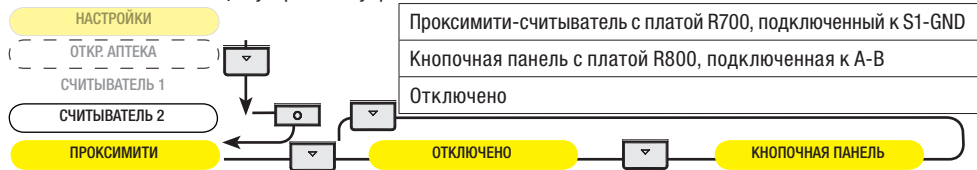
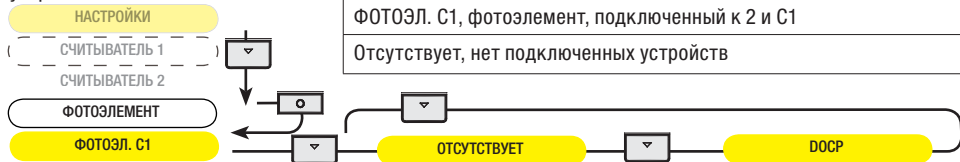
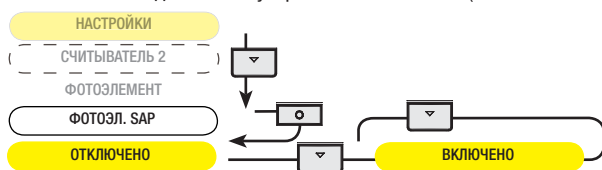

**Считыватель 2:** активация устройства управления “СЧИТЫВАТЕЛЬ 2”:**Фотоэлемент:** активация устройств безопасности**Фотоэл. SAP:** подключение устройства антипаника (DOCP с платой DOCP1, подключенной к А-К и TX1-GND).

Все данные и информация, содержащиеся в этой инструкции, могут быть изменены в любое время и без предварительного уведомления.

**Тест фотоэлементов:** блок управления производит проверку всех систем безопасности (фотоэлементов) после каждой команды открыть или закрыть дверь. В случае обнаружения неисправности дверь остается открытой.

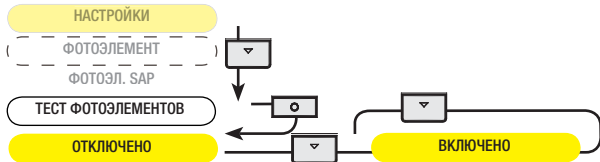

**Электрозамок:** створки блокируются следующим образом:

- ДВИЖЕНИЕ, электрозамок осуществляет блокировку двери при открывании и закрывании;
- АКТИВЕН, электрозамок осуществляет разблокировку двери при открывании и закрывании;
- ЦИКЛ, электрозамок блокирует дверь только при закрывании.

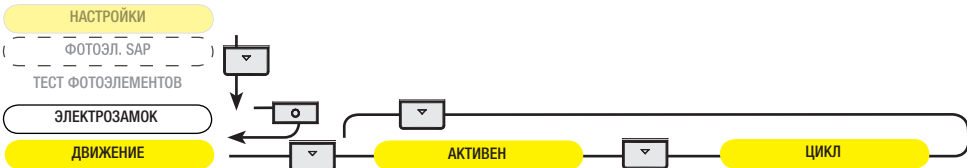

**Направление открывания:** створка может открываться в одном из следующих направлений:

- ВПРАВО, створка открывается вправо;
- ВЛЕВО, створка открывается влево;
- АППАРТНОЕ ОБЕСПЕЧЕНИЕ, направление движения створки устанавливается с помощью микропереключателя 5 на блоке управления.

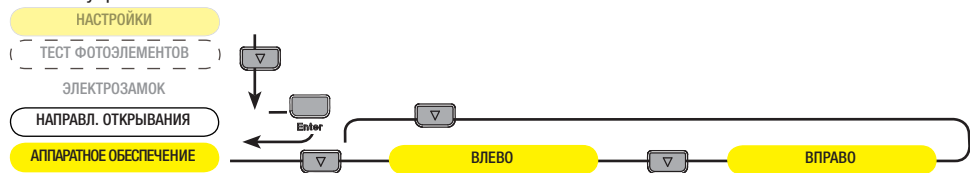

**Функция "Аварийное питание":** при отключении электроэнергии аккумуляторы, подключенные к контактам (+, -) с платой LVPA, выполняют одно из следующих действий:

- "ОТКРЫТЬ-ЗАКРЫТЬ", дверь работает в соответствии с установленным режимом работы (например: "АПТЕКА", "АВТОМАТИЧЕСКИЙ" и т.д.);
- "ОТКРЫТО", дверь остается открытой;
- "ЗАКРЫТО", дверь остается закрытой.



**Дожим при закрывании:** привод осуществляет дожим при закрывании двери.

Дожим максимален при значении 10 и отключен при значении 0.

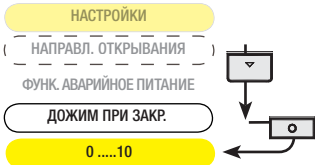

**Калибровка:** регулирует движение и замедление двери в режиме открывания и закрывания. Сначала дверь закроется до упора, затем полностью откроется и останется в открытом положении.

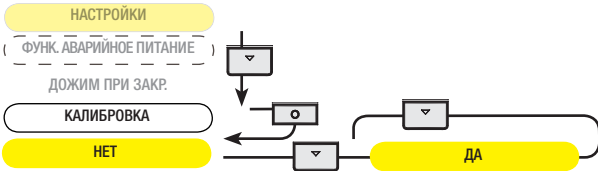

**Сброс:** восстановление исходных установок.

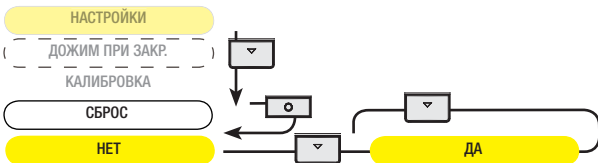

Все данные и информация, содержащиеся в этой инструкции, могут быть изменены в любое время и без предварительного уведомления.

**ID двери:** если в системе установлено несколько дверей, введите ID-адрес двери для каждого блока управления.

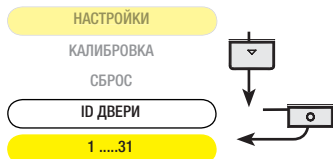

**Пароль (мастер-карты):** введите пароль для блокировки меню или для полной блокировки программатора функций SIPA04 для пользователей:

- ПОЛНАЯ БЛОКИРОВКА, полная блокировка программатора функций;
- БЛОКИРОВКА МЕНЮ, доступ возможен только к функциям (режимы работы).

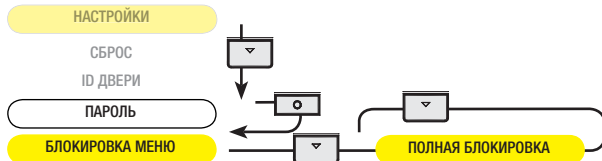

## Меню "Дверь" / Меню "Режимы работы"

### РЕЖИМЫ РАБОТЫ

АВТОМАТИЧЕСКИЙ

ТОЛЬКО ВЫХОД

ТОЛЬКО ВХОД

ЗАКРЫТО

ОТКРЫТО

РУЧН./АВТ.

РУЧНОЙ

ЧАСТИЧНОЕ ОТКРЫВАНИЕ

АПТЕКА

УБОРКА

ДА / НЕТ

Можно установить один или несколько режимов работы, выбрав "ДА" или "НЕТ" и нажав ENTER для подтверждения. На дисплее отобразятся выбранные функции. Ниже приведен список режимов работы:

- **АВТОМАТИЧЕСКИЙ:** дверь открывается при получении сигнала от устройства обнаружения (радара) и закрывается автоматически по истечении установленного времени (см. "Таймер" в меню "Параметры движения");
- **ТОЛЬКО ВЫХОД:** дверь открывается при получении сигнала от внутреннего устройства обнаружения (радара) и закрывается автоматически по истечении установленного времени (см. "Таймер" в меню "Параметры движения");
- **ТОЛЬКО ВХОД:** дверь открывается при получении сигнала от внешнего устройства обнаружения (радара) и закрывается автоматически по истечении установленного времени (см. "Таймер" в меню "Параметры движения");
- **ЗАКРЫВАНИЕ:** створки закрываются, блокируя работу устройств обнаружения;
- **ОТКРЫВАНИЕ:** дверь открывается, блокируя работу устройств обнаружения;
- **РУЧН./АВТОМ.:** дверь открывается при получении сигнала от устройства управления (пошаговый режим) и закрывается автоматически по истечении установленного времени (см. "Таймер" в меню "Параметры движения");
- **РУЧНОЙ:** дверь открывается и закрывается при получении сигнала от устройства управления (пошаговый режим);
- **ЧАСТИЧНОЕ ОТКРЫВАНИЕ:** угол открывания створок составляет до 99 % от всей траектории (см. настройки частичного открывания в меню "Настройки");
- **АПТЕКА:** угол открывания составляет до 30 % от всей траектории (см. режим "Аптека" в меню "Настройки");
- **УБОРКА:** внутренняя дверь в системе "табмур-шлюз" открывается.

## Меню "Программатор"

### Идентификация трансивера

1) Нажмите клавишу Enter и удерживайте ее в течение нескольких секунд. В меню "ПРОГРАММАТОР" выберите "ID ZPF3" и нажмите Enter.

Примечание: если при нажатии Enter на дисплее появляется то, что изображено на рисунке А, это значит, что программатор-трансивер SIPA04 не сохранен на одной двери.

2) Установите идентификационный адрес программатора, присвоив ему номер от 1 до 16, и нажмите Enter.

Примечание: установите идентификационный номер на каждом программаторе-трансивере SIPA04.

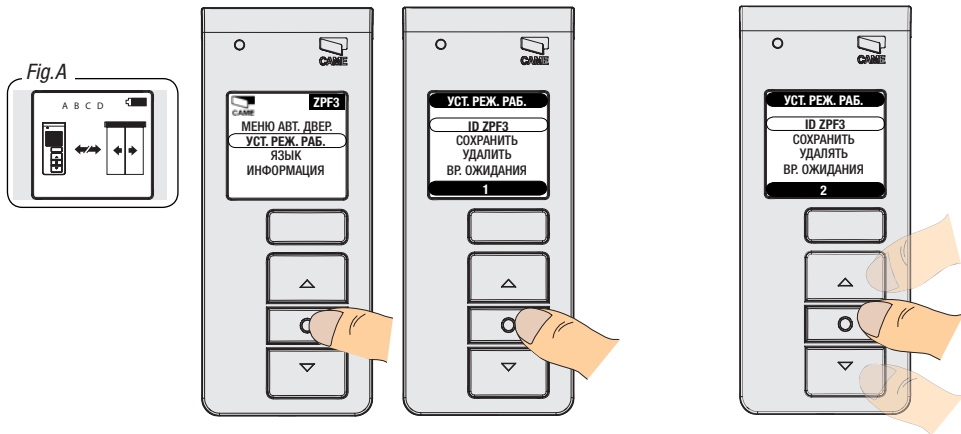

## Сохранение одной или нескольких позиций трансивера на двери / дверях

Примечание: перед сохранением убедитесь в том, что плата RFPA и антенна вставлены в блок управления ZP11 (смотрите соответствующую инструкцию к плате SIPA05).

1) Нажмите и удерживайте в течение нескольких секунд клавишу Enter. В меню "ПРОГРАММАТОР" выберите "СОХРАНИТЬ" и нажмите ENTER.

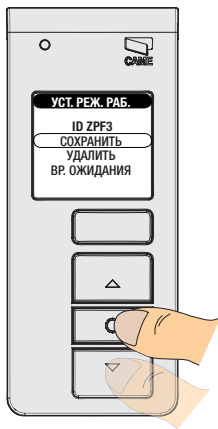

2) Установите микропереключатель 4 в положение ON на блоке управления ZP11.

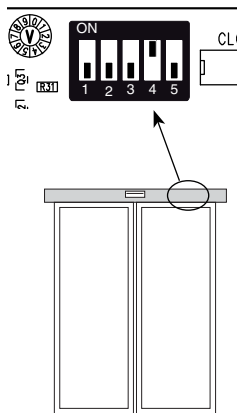

3) Выберите позицию между А, В, С и D и нажмите Enter. Светодиодный индикатор мигает.

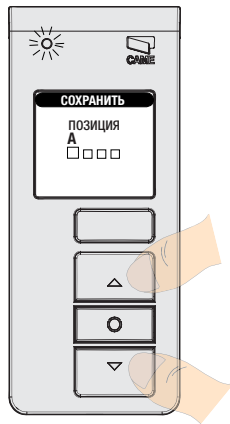

Все данные и информация, содержащиеся в этой инструкции, могут быть изменены в любое время и без предварительного уведомления.



4) После сохранения появится знак подтверждения и следующая позиция для сохранения новой двери. При отказе в сохранении повторите операцию.



Знак подтверждения

5) установите микропереключатель 4 обратно в положение OFF.

Примечание: в случае с многодверной системой повторите операцию сохранения, присвоив второй двери другую позицию (макс. 4 двери).

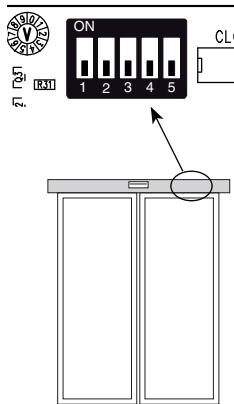

6) Нажмите клавишу Esc, чтобы выйти из меню. На дисплее появится комбинация позиции и идентификационного номера двери.

ПРИМЕЧАНИЕ: при желании можно поменять идентификационный номер двери, для этого необходимо выбрать и изменить "ID ДВЕРИ" в меню "Настройки". Удалите предыдущий ИДЕНТИФИКАЦИОННЫЙ НОМЕР ДВЕРИ и повторите процедуру сохранения.

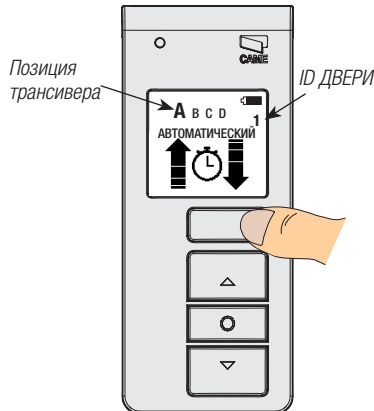

**Примеры комбинации между ID ZPF3 (SIPA04) и идентификационным номером двери.**

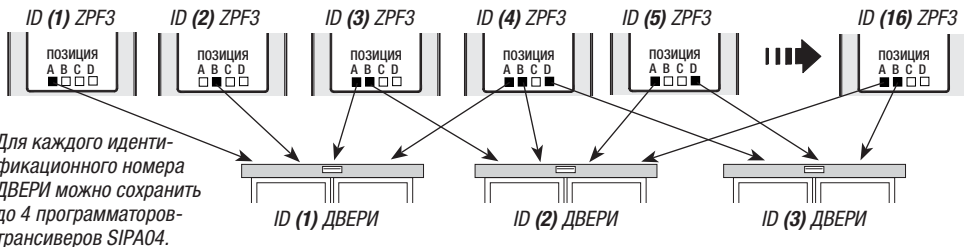
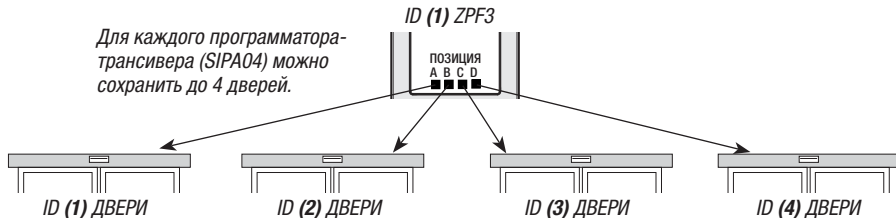

**Внимание!** В случае неисправности или потери программатора-трансивера SIPA04 можно выбрать и подтвердить "СБРОС" в меню "НАСТРОЙКИ" с помощью другого программатора-трансивера, сохраненного в памяти для той же двери, или с помощью программатора функций SIPA03; при этом будет удален идентификационный номер двери всех программаторов на этой двери, и будут восстановлены настройки по умолчанию (заводские). Повторите процедуру сохранения для всех программаторов.

Все данные и информация, содержащиеся в этой инструкции, могут быть изменены в любое время и без предварительного уведомления.

## Удалить одну или более позиций программатора-трансивера на одной или нескольких дверях.

1) Нажмите и удерживайте клавишу Enter в течение нескольких секунд. В меню "ПРОГРАММАТОР" выберите "УДАЛИТЬ" и нажмите Enter.

2) Выберите позицию с идентификационным номером двери, которую нужно удалить, и нажмите Enter.

3) После удаления появится знак подтверждения с последующей позицией для возможного удаления; нажмите ESC несколько раз, чтобы выйти из меню.

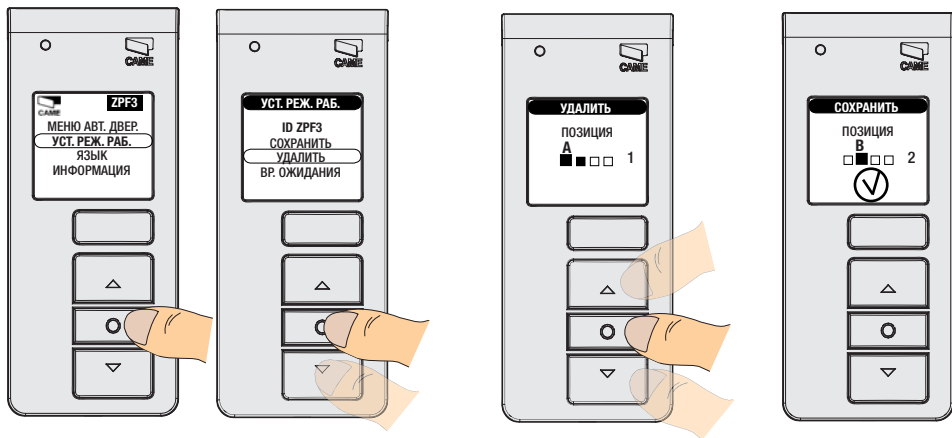

Все данные и информация, содержащиеся в этой инструкции, могут быть изменены в любое время и без предварительного уведомления.

## Режим ожидания

1) Нажмите и удерживайте Enter в течение нескольких секунд. В меню "ПРОГРАМАТОР" выберите "РЕЖИМ ОЖИДАНИЯ" и нажмите Enter.

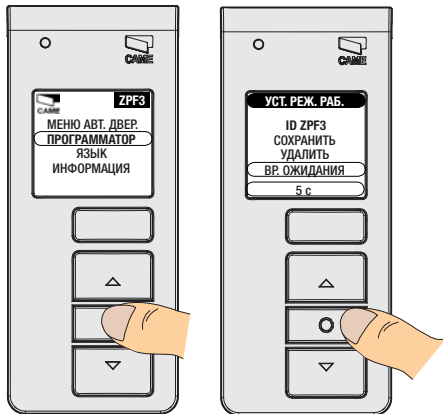

2) Установите время, по истечении которого устройство перейдет в режим энергосбережения (от 5 до 60 секунд), и нажмите Enter для подтверждения.



Все данные и информация, содержащиеся в этой инструкции, могут быть изменены в любое время и без предварительного уведомления.

## Меню "Язык"

**Язык:** позволяет выбрать язык пользовательского интерфейса. Подтвердите, нажав Enter.

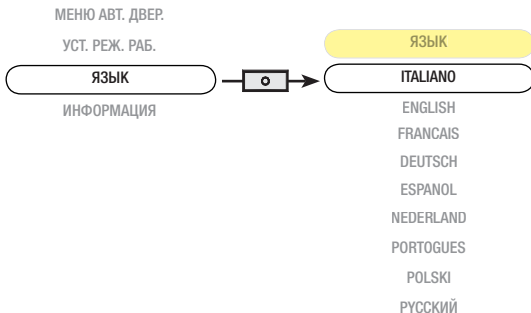

## Меню "Информация"

**Информация:** отображает версию, дату и время программного обеспечения.

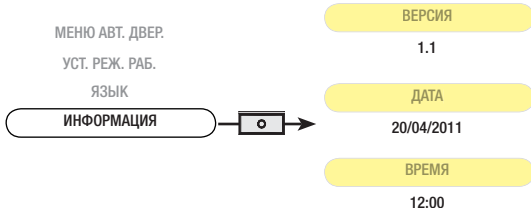

Все данные и информация, содержащиеся в этой инструкции, могут быть изменены в любое время и без предварительного уведомления.

## Замена батареек

1) Отверните болты с задней части программатора.



2) Откройте программатор с помощью отвертки.

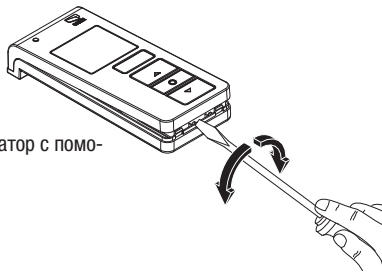

3) Снимите переднюю крышку и вытащите внутреннюю плату.

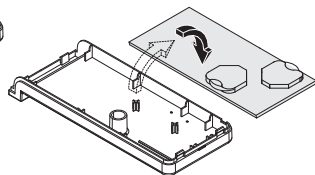
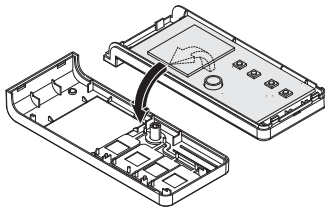

4) Поменяйте разрядившиеся батарейки на новые.

Литиевая бата-  
рейка CR2032,  
=3 В



6) Надавите на программатор по краям и зафиксируйте с помощью винта.

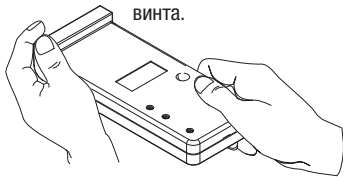

5) Соберите программатор, как показано на рисунке.

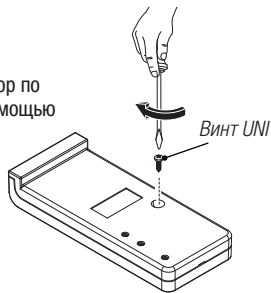
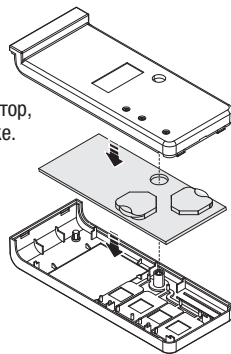



## Техническое обслуживание

SIPA04 не требует периодического обслуживания. Для чистки используйте слегка увлажненную водой мягкую тряпку; категорически запрещается использовать растворители или другие продукты бытовой химии, которые могут повредить поверхность изделия.

По любым вопросам обращайтесь к установщику.

## Утилизация

 Наши продукты изготовлены с использованием различных материалов. Большинство из них (алюминий, пластмасса, железо, электрические кабели) можно считать твердым отходом. Они могут быть переработаны специализированными компаниями.

 Другие компоненты (электрические монтажные платы, элементы питания и т.д.) могут содержать опасные отходы. Они должны передаваться компаниям, имеющим лицензию на их переработку

*Все данные и информация, содержащиеся в этой инструкции, могут быть изменены в любое время и без предварительного уведомления.*



## Декларация



Came Cancelli Automatici s.p.a.

address Via Martiri della Libertà  
location Dosson di Casier

Street n. 15  
province Treviso

postal code 31030  
state Italia

## DECLARATION OF INCORPORATION

DECLARES THAT THE PARTY COMPLETED MACHINERY

AUTOMATIC DOORS

CORSAS1; CORSAS2; RODEO1; RODEO2;  
PB1100; PB2100;

MA7012; MA7032; MA7034; MA7041; MA7041F

SIPARIO1; SIPARIO2; MSIPARIO

SIPA01; SIPA02; SIPA03; SIPA04; SIPA05; SIPA06; SIPA07; SIPA08; SIPA09

MEET THE APPLICABLE ESSENTIAL REQUIREMENTS

1.1.3; 1.1.5; 1.2.1; 1.2.2; 1.3.2; 1.3.3; 1.3.7; 1.3.8.1; 1.4.1; 1.4.2; 1.4.2.1; 1.5.1; 1.5.6; 1.5.8; 1.5.9;  
1.5.13; 1.6.1; 1.6.3; 1.6.4; 1.7.1; 1.7.2; 1.7.4

COMPLIES WITH THE PROVISIONS OF THE FOLLOWING DIRECTIVES

DIRECTIVE 2006/43/EC OF THE EUROPEAN PARLIAMENT AND OF THE COUNCIL  
of 17 July 2006 on machinery, and amending Directive 90/16/EC.DIRECTIVE 2004/108/EC OF THE EUROPEAN PARLIAMENT AND OF THE COUNCIL  
of 15 December 2004 on the approximation of the laws of the Member States relating to electromagnetic compatibility.

(Annex lib D n° 2006/42/CE)

PERSON AUTHORISED TO COMPILE THE RELEVANT TECHNICAL DOCUMENTATION

Came Cancelli Automatici s.p.a.

address Via Martiri della Libertà  
location Dosson di Casier

Street n. 15  
province Treviso

postal code 31030  
state Italia

The pertinent technical documentation has been drawn up in compliance with attached document IB  
Came Cancelli Automatici S.p.A., following a duly motivated request from the national authorities, undertakes to provide information  
related to the quasi machines,

and FORBIDS

commissioning of the above mentioned until such moment when the final machine into which they must be incorporated, has been  
declared compliant, if pertinent, to 2006/42/CE.

Dosson di Casier (TV)

04 august 2011

GD/EN - 0001a - ver. 4.2 01 February 2011

Translation of the Declaration in the original language

Gaetano Muffoletto  
Managing Director

Came Cancelli Automatici s.p.a.

Via Martiri della Libertà, 15 - 31030 Dosson di Casier - Treviso - Italy - Tel. (+39) 0423 4940 - Fax (+39) 0423 4841

Informazioni: www.came.com

Cap. Soc. 1.630.000,00 € - C.F. e P. IVA 0147260265 - REA TV 275359 - Reg. Imp. TV 0148130265



**Русский** - Код руководства: **119PV89** вер. **1.0** 07/2011  
© CAME cancelli automatici s.p.a. Наша компания сохраняет за собой право на изменение содержащейся в этой инструкции информации в любое время и без предварительного уведомления.



CAMEGROUP

www.came.com		<b>CAMEWorld</b> 09_2011		www.came.it	
<b>CAME France S.a.</b> <b>Nanterre Cedex</b> ☎ (+33) 0 825 825 874 - 📠 (+33) 1 46 13 05 00	FRANCE	GERMANY	<b>CAME Gmbh Seefeld</b> <b>Seefeld</b> ☎ (+49) 33 3988390 - 📠 (+49) 33 39883985		
<b>CAME Automatismes S.a.</b> <b>Marseille</b> ☎ (+33) 0 825 825 874 - 📠 (+33) 4 91 60 69 05	FRANCE	U.A.E.	<b>CAME Gulf Fze</b> <b>Dubai</b> ☎ (+971) 4 8860046 - 📠 (+971) 4 8860048		
<b>CAME Automatismos S.a.</b> <b>Madrid</b> ☎ (+34) 91 52 85 009 - 📠 (+34) 91 46 85 442	SPAIN	RUSSIA	<b>CAME Rus - Umc Rus Llc</b> <b>Moscow</b> ☎ (+7) 495 739 00 69 - 📠 (+7) 495 739 00 69 (ext. 226)		
<b>CAME United Kingdom Ltd.</b> <b>Nottingham</b> ☎ (+44) 115 9210430 - 📠 (+44) 115 9210431	GREAT BRITAIN	PORTUGAL	<b>CAME Portugal - Ucj Portugal Unipessoal Lda</b> <b>Barreiro</b> ☎ (+351) 21 207 39 67 - 📠 (+351) 21 207 39 65		
<b>CAME Group Benelux S.a.</b> <b>Lessines</b> ☎ (+32) 68 333014 - 📠 (+32) 68 338019	BELGIUM	INDIA	<b>CAME India - Automation Solutions Pvt. Ltd</b> <b>New Delhi</b> ☎ (+91) 11 64640255/256 - 📠 (+91) 2678 3510		
<b>CAME Americas Automation Llc</b> <b>Medley, FL</b> ☎ (+1) 305 433 3307 - 📠 (+1) 305 396 3331	U.S.A	ASIA	<b>CAME Asia Pacific</b> <b>Singapore</b> ☎ (+65) 6275 0249 - 📠 (+65) 6274 8426		
<b>CAME Gmbh</b> <b>Korntal</b> ☎ (+49) 71 5037830 - 📠 (+49) 71 50378383	GERMANY				
<b>CAME Cancelli Automatici S.p.a.</b> <b>Dosson DI Casler (Tv)</b> ☎ (+39) 0422 4940 - 📠 (+39) 0422 4941 Informazioni Commerciali 800 848095	ITALY	ITALY	<b>CAME Sud s.r.l.</b> <b>Napoli</b> ☎ (+39) 081 7524455 - 📠 (+39) 081 7529190		
<b>CAME Service Italia S.r.l.</b> <b>Dosson DI Casler (Tv)</b> ☎ (+39) 0422 383532 - 📠 (+39) 0422 490044 Assistenza Tecnica 800 295830	ITALY	ITALY	<b>CAME Global Utilities s.r.l.</b> <b>Gessate (Mi)</b> ☎ (+39) 02 95380366 - 📠 (+39) 02 95380224		