



MOWIN®

АВТОМАТИКА ДЛЯ ОКОН

стр. 06 Технология W-net

стр. 10 Гарантия и Поддержка

стр. 12 Ассортимент продукции

стр. 14 Применение

стр. 18 Liwin

стр. 28 Raywin

стр. 38 Airwin

стр. 48 Дистанционное управление

стр. 50 Аксессуары

стр. 54 Список артикулов

 **Comunello®**





MOWIN[®]
FRAME AUTOMATION

Сочетание долговечности и стиля

Опираясь на 45-летний опыт в области производства фурнитуры для всех видов ворот, калиток, дверей и окон, компания Comunello расширяет свой ассортимент новым проектом MOWIN – автоматика для окон.

Благодаря полному контролю качества и сборки механических частей, а также тщательному продуманному программированию электронных компонентов, компания Comunello гарантирует долговечность своей продукции.

Еще одним отличием автоматики MOWIN является итальянский дизайн, прекрасно дополняющий стиль Вашего дома или офиса.



Работая сегодня, мы смотрим в будущее

Секрет успеха компании основан на увлеченности сотрудников своей творческой работой по созданию продукции Comunello и готовности развиваться вместе с рынком. Постоянное совершенствование производственного процесса и новые разработки гарантируют нашим изделиям конкурентоспособность на рынке. MOWIN – наш первый шаг в мире автоматике для окон. Но это шаг к большому будущему этого проекта.

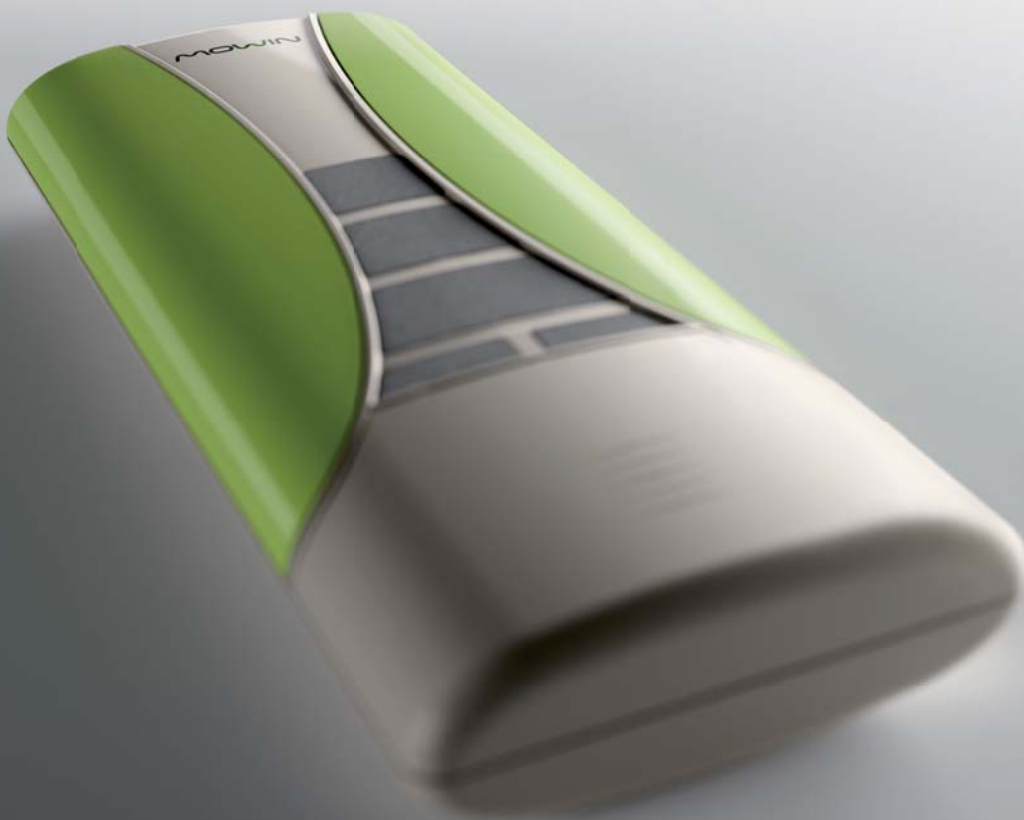

W-net, преимущество новой технологии

W-net – новая система передачи данных, гарантирующая абсолютно синхронную работу нескольких приводов при открывании и закрывании окна, даже если окно очень большое. Благодаря точной регулировке хода, система останавливается в случае возникновения любой проблемы.

Не требуется дополнительный блок управления. Приводы соединяются всего 3-мя приводами для стандартного соединения W-net, объединяющего от 2 до 4 приводов через встроенный блок управления. Данные передаются по протоколу RS485.



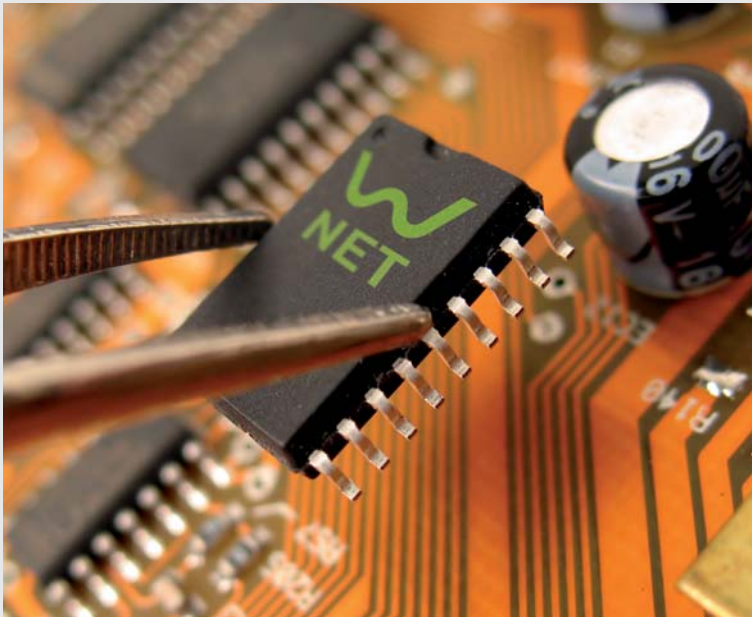

“с W-net не требуются дополнительные блоки управления”

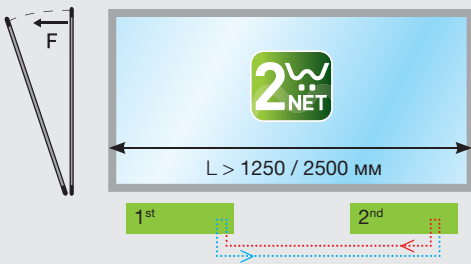

LIWIN $F = \max 700 H$
 RAYWIN $F = \max 1200 H$
 AIRWIN $F = \max 1300 H$

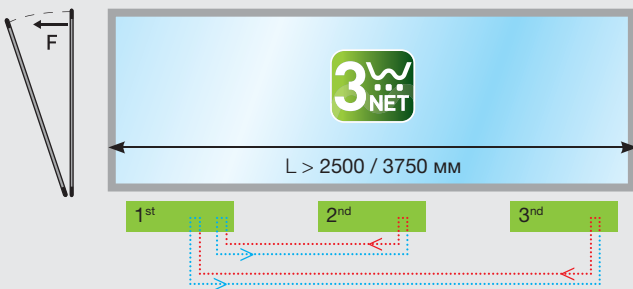

LIWIN $F = \max 1050 H$
 RAYWIN $F = \max 1800 H$
 AIRWIN $F = \max 1950 H$

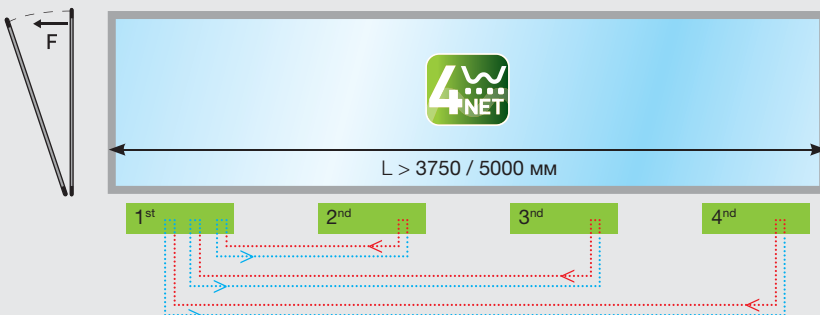

LIWIN $F = \max 1400 H$
 RAYWIN $F = \max 2400 H$
 AIRWIN $F = \max 2600 H$



Итальянский дизайн

Продукты MOWIN выполнены в истинно итальянском стиле. Современная эргономичная форма и привлекательный дизайн прекрасно сочетаются с высокими стандартами безопасности и качества. Это позволяет применять автоматику MOWIN как дома, так и в офисах, технических и промышленных помещениях.



Гибкость и надежность системы

Взаимозаменяемость аксессуаров и единообразие электроники гарантируют простую установку приводов и гибкость системы. Мы тестируем каждое изделие и гарантируем, что они произведены в соответствии с Европейскими стандартами (EMC). Приводы MOWIN могут устанавливаться в помещениях с повышенной влажностью (IP44), с температурным диапазоном от -5°C до $+50^{\circ}\text{C}$.

MOWIN®

Гарантия



Гарантия на приводы Liwin, Airwin и Raywin составляет 3 года, что свидетельствует о надежности и долговечности продукции. Компания Comunello готова обеспечить полную поддержку клиентов: от проектирования до установки приводов. Кроме того, в случае необходимости наши специалисты могут предоставить техническую поддержку на объекте установки автоматики MOWIN.

Вы можете зайти в раздел MOWIN на нашем сайте www.comunello.com или www.comunello.ru чтобы ознакомиться со всей продукцией Comunello, скачать технические каталоги, чертежи, связаться с нами или оставить свою контактную информацию.



Офис

8 (495) 739-00-69



Техническа поддръжка

8-800-200-15-50



Техническа информация он-лайн

comunello.com/mowin

MOWIN®



LIWIN

Patent design by Comunello Studio (© 2010)

Цепной привод для окон из ПВХ, дерева или алюминия.



RAYWIN

Patent design by Comunello Studio (© 2010)

Штоковый привод для фасадных и мансардных окон, защитных и солнцезащитных промышленных жалюзи и др.



AIRWIN

Patent design by Comunello Studio (© 2010)

Реечный привод для окон, групп окон, крыш зимних садов, мансардных окон и др.

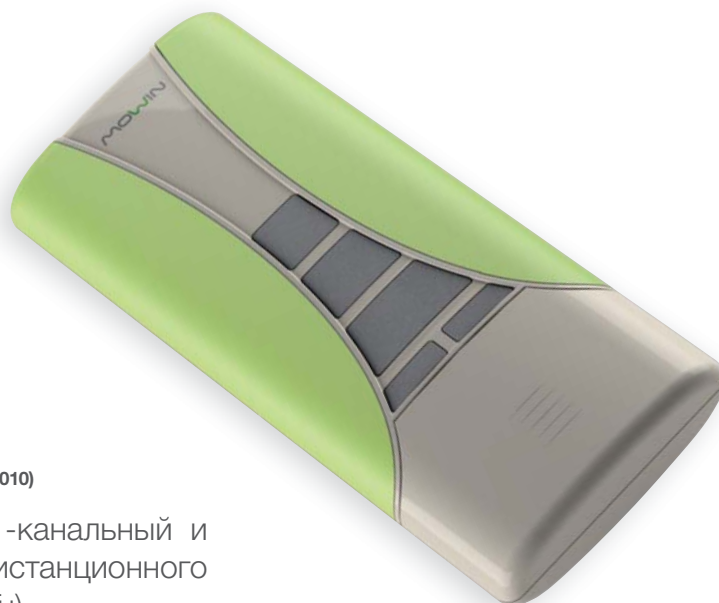

R-Control

Patent design by Comunello Studio (© 2010)

Mowin® R-Control – 1-канальный и 6-канальный пульты дистанционного управления (434,15 МГц)

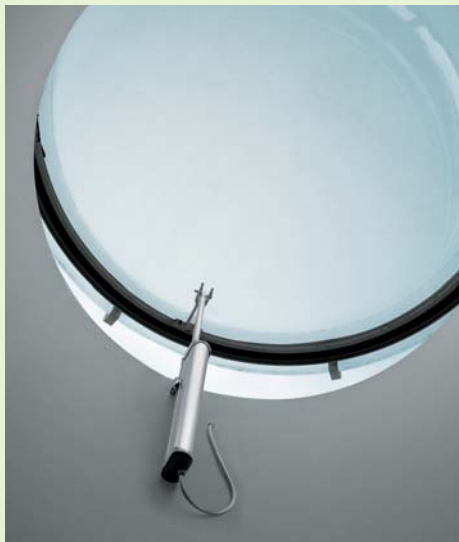

КУПОЛА

Купола представляют собой классический вариант горизонтальных окон в крыше для вентиляции технических помещений.



МАНСАРДНЫЕ ОКНА (наклонные)

Мансардные окна представляют собой идеальное решение для вентиляции и освещения помещений под крышей. Мансардные окна используются как в жилых, так и в офисных и промышленных помещениях.



ОТКРЫВАНИЕ ВОВНУТРЬ

Есть 2 варианта окон с открыванием вовнутрь: откидной вариант окна с петлями внизу и поворотный (распашной) вариант с петлями сбоку.





ОТКРЫВАНИЕ НАРУЖУ

Окна с петлями вверху, открывающиеся наружу. Одно из преимуществ – открывание для проветривания даже в дождливую погоду.



СИСТЕМЫ ОКОН (крыши зимних садов)

Это соединенные группы окон или легкие крыши с большой шириной и, как правило, открыванием наружу. Применяются для проветривания и освещения помещений.



СРЕДНЕПОДВЕСНЫЕ, ПОВОРОТНЫЕ ОКНА

Окна данного типа имеют горизонтальную ось вращения, находящуюся посередине окна. Данный тип окон чаще применяется в качестве мансардных окон, встроенных в наклонную крышу.



ЖАЛЮЗИ

Широкие жалюзи имеют многочисленные функции. Они обеспечивают эффективную защиту от солнца, хорошую теплоизоляцию, когда ламели в вертикальном положении.

ВЫБОР ПРИВОДА

Для того, чтобы выбрать подходящий привод, необходимо определить силу (F), необходимую для движения окна. Выбор будет зависеть от мощности привода и ширины окна (L).

LIWIN 	
Liwin 350N	~230 B / ~24 B
	C= 50-100-150-200-250-300-350-400-420 мм
Liwin 250N	~230 B
	C= 200 – 250 – 380 мм

F = необходимая сила (кг)
 C = Ход (мм)
 H = Высота окна (мм)
 P = Вес окна (кг)

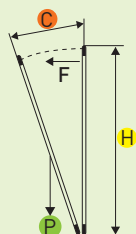

$$(C / H) \times (P / 2) = F \text{ кг}$$

$$F \text{ кг} \times 9,8 = N$$

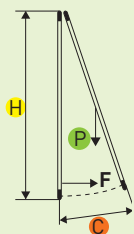

$$(C / H) \times (P / 2) = F \text{ кг}$$

$$F \text{ кг} \times 9,8 = N$$

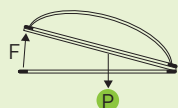

$$P / 2 = F \text{ кг}$$

$$F \text{ кг} \times 9,8 = N$$

 (L) ширина (мм)	L = < 1250	L = 1250 < 2500	L = 2500 < 3750	L = 3750 < 5000
--	------------	-----------------	-----------------	-----------------

350N	350N 2Wnet	350N 3Wnet	350N 4Wnet
250N			

350N	350N 2Wnet	350N 3Wnet	350N 4Wnet
250N			

350N	350N 2Wnet	350N 3Wnet	350N 4Wnet
250N			

350N	350N 2Wnet	350N 3Wnet	350N 4Wnet
250N			

350N	350N 2Wnet		
250N			

350N	350N 2Wnet		
250N			



www.comunello.com
Подбор привода он-лайн

RAYWIN



Raywin 600N	~230 B/=24 B C= 180 – 225 – 300 – 500 мм
Raywin 450N	~230 B/=24 B C= 70 – 160 – 200 – 235 – 300 – 400
Raywin 200N	~230 B/=24 B C= 105 – 180 – 300 мм

AIRWIN



Airwin 650N	~230 B/=24 B C= 180 – 230 – 350 – 550 – 750 – 1000 мм
Airwin 450N	~230 B/=24 B C= 180 – 230 – 350 – 550 – 750 – 1000 мм

L = < 1250	L = 1250 < 2500	L = 2500 < 3750	L = 3750 < 5000
------------	-----------------	-----------------	-----------------

L = < 1250	L = 1250 < 2500	L = 2500 < 3750	L = 3750 < 5000
------------	-----------------	-----------------	-----------------

600N	600N 2Wnet	600N 3Wnet	600N 4wnet
450N			
200N			

650N	650N 2 Wnet	650N 3 Wnet	650N 4 Wnet
450N			

600N	600N 2Wnet	600N 3Wnet	600N 4wnet
450N			
200N			
600N	600N 2Wnet	600N 3Wnet	600N 4wnet
450N			
200N			

650N	650N 2 Wnet	650N 3 Wnet	650N 4 Wnet
450N			
650N	650N 2 Wnet	650N 3 Wnet	650N 4 Wnet
450N			

600N	600N 2Wnet	600N 3Wnet	600N 4wnet
450N			
200N			
600N	600N 2Wnet		
450N			
200N			

650N	650N 2 Wnet	650N 3 Wnet	650N 4 Wnet
450N			

600N			
450N			
200N			

650N			
450N			

Цепной привод для окон из ПВХ, дерева или алюминия



Благодаря привлекательному дизайну и широкому диапазону стандартных цветов (белый, чёрный, серый, бежевый), приводы Liwin чаще устанавливаются в домах, квартирах и офисах

- Двойная цепь обеспечивает долговечность конструкции и более надежную работу
- Максимальное усилие открывания/закрывания 350N и 250N
- Напряжение: ~110/230В (50/60Гц) или = 24В
- Настройка длины хода DIP-переключателями
- Варианты длины хода: 50-100-150-200-250-300-350-400-420 мм
- Приводы могут работать параллельно (макс. 30 приводов)
- Технология W-Net, комплекты от 2 до 4 приводов могут быть установлены на одно окно (без внешнего блока управления)
- Есть модели со встроенным радиоприемником (434,15 МГц)
- Все аксессуары для монтажа и настройки в комплекте

Приводы серии Liwin произведены в соответствии с Европейскими стандартами ЕС (EMC и LV)





Основные технические характеристики

Регулировка длины хода установкой комбинации DIP-переключателей

 = 4''

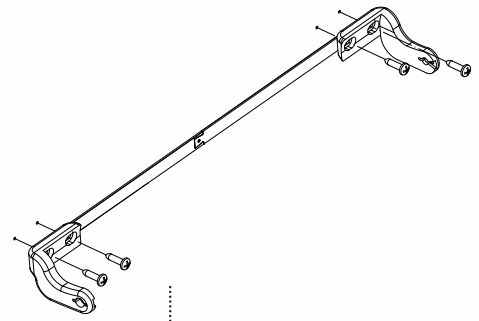
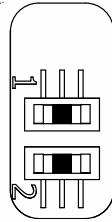

38 мм

18 мм

Комплект поставки:

- Цепной привод с кабелем питания
- Опорные кронштейны
- Крепление для поворотно-откидных окон и поворотных окон (открывание вовнутрь и открывание наружу)
- Многоязычная инструкция по монтажу

Быстрое крепление

 = 7''

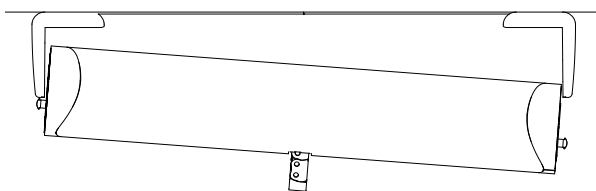



Крышка крепления

Крепление для поворотно-откидных окон, открывание вовнутрь

 = 7"



Крепление для поворотных окон, открывание наружу

 = 11"

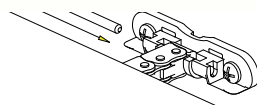

Вы можете скачать все технические данные инструкции по монтажу с нашего сайта www.comunello.com/mowin

LIWIN L25

Цепной привод для окон из ПВХ, дерева или алюминия

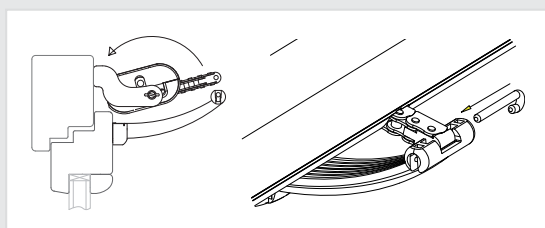
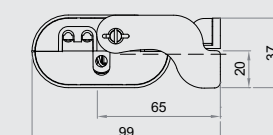
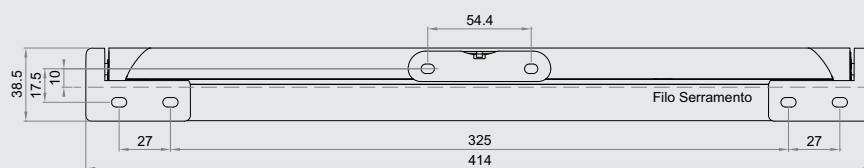
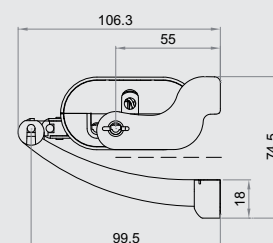
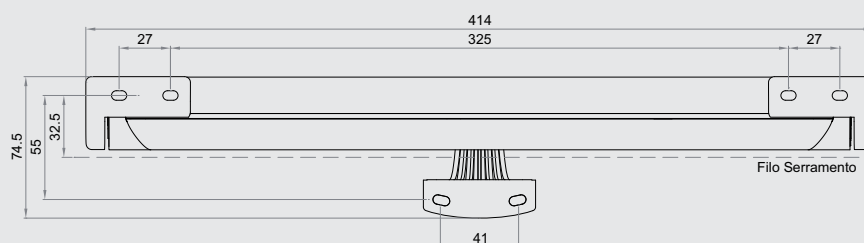

Открытие вовнутрь

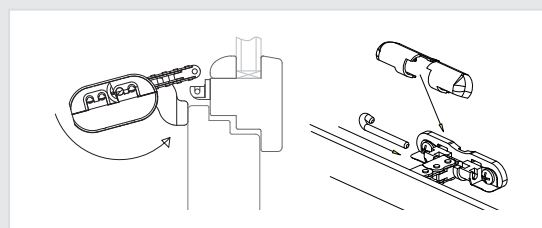

Открытие наружу

18 Скорость мм/с

S2 4 мин. Макс. время непрерывной работы

-5° / +50°

Плавный старт и стоп

Обнаружение препятствий

END STOP Электронные концевые выключатели

IP44



L25

Позиция	Код позиции	Цвет	Ход	Макс. усилие	Макс. мощность	~110/230В	Вес	Приводов в комплекте
L25 230 basic	ML25 S1 38H 0B 00	■ RAL 9005	200 / 250 / 380	250 Н	18Вт	0,14А	1,22 кг	1
L25 230 basic	ML25 S1 38H 0G 00	■ RAL 7035	200 / 250 / 380	250 Н	18Вт	0,14А	1,22 кг	1
L25 230 basic	ML25 S1 38H 0W 00	□ RAL 9010	200 / 250 / 380	250 Н	18Вт	0,14А	1,22 кг	1
L25 230 basic	ML25 S1 38H 1W 00	■ RAL 1013	200 / 250 / 380	250 Н	18Вт	0,14А	1,22 кг	1

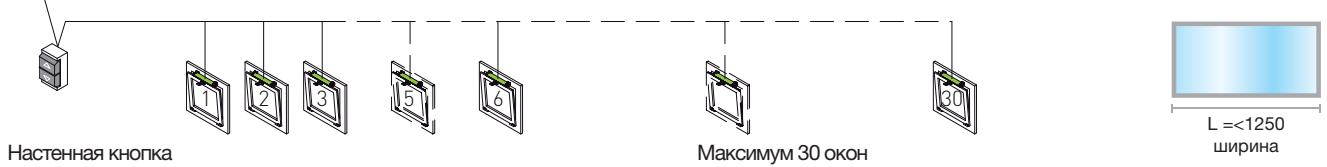

LIWIN аксессуары для L25 и L35

ML00 AS 01N 0B 00 Опорные кронштейны – чёрный

ML00 AS 01N 0G 00 Опорные кронштейны – серый

ML00 AS 01N 0W 00 Опорные кронштейны – белый

ML00 AS 01N 1W 00 Опорные кронштейны – бежевый

(20 шт / упак. – 0,97 кг)



ML00 AA 03N 0B 00 Крепление для поворотно-откидных окон, открывание вовнутрь – чёрный

ML00 AA 03N 0G 00 Крепление для поворотно-откидных окон, открывание вовнутрь – серый

ML00 AA 03N 0W 00 Крепление для поворотно-откидных окон, открывание внутрь – белый

ML00 AA 03N 1W 00 Крепление для поворотно-откидных окон, открывание внутрь – бежевый

(20 шт / упак. – 1,21 кг)



ML00 AA 01N 0B 00 Крепление для поворотных окон, открывание наружу – чёрный

ML00 AA 01N 0G 00 Крепление для поворотных окон, открывание наружу – серый

ML00 AA 01N 0W 00 Крепление для поворотных окон, открывание наружу – белый

ML00 AA 01N 1W 00 Крепление для поворотных окон, открывание наружу – бежевый

(30 шт / упак. – 1,10 кг)

LIWIN L35

Цепной привод для окон из ПВХ, дерева или алюминия

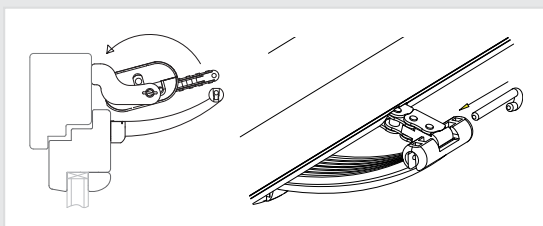
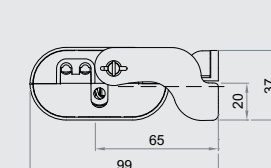
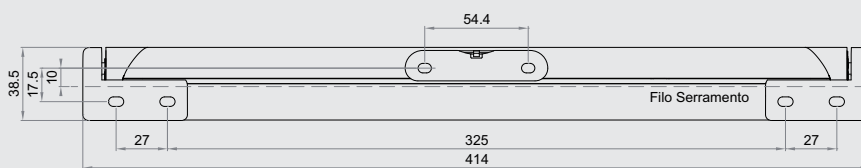
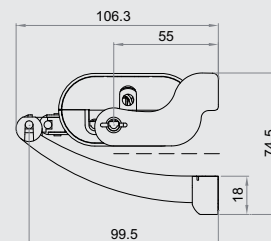
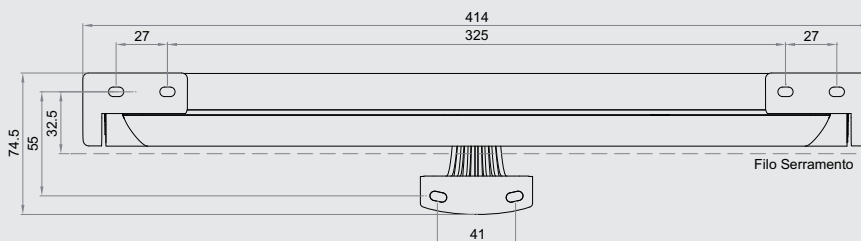

Открытие вовнутрь

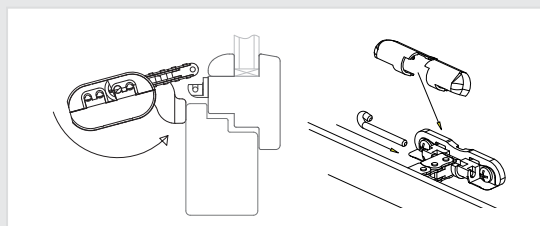

Открытие наружу



Без дополнительного блока управления



Скорость мм/с



Макс. время непрерывной работы 4 мин



-5° / +50°



Плавный старт и стоп



Обнаружение препятствий



Электронные концевые выключатели





L35

Позиция	Код позиции	Цвет	Ход	Макс. усилие	Макс. мощность	~110/230В	=24В	Вес	Приводов в комплекте
L35 230V basic	ML35 S1 40H 0B 00	■ RAL 9005	50-100-150-200-250-300-350-400-420	350 Н	24Вт	0,19А		1,23 кг	1
L35 230V basic	ML35 S1 40H 0G 00	■ RAL 7035	50-100-150-200-250-300-350-400-420	350 Н	24Вт	0,19А		1,23 кг	1
L35 230V basic	ML35 S1 40H 0W 00	□ RAL 9010	50-100-150-200-250-300-350-400-420	350 Н	24Вт	0,19А		1,23 кг	1
L35 230V basic	ML35 S1 40H 1W 00	■ RAL 1013	50-100-150-200-250-300-350-400-420	350 Н	24Вт	0,19А		1,23 кг	1
L35 24V basic	ML35 S1 40L 0B 00	■ RAL 9005	50-100-150-200-250-300-350-400-420	350 Н	24Вт		1А	1,22 кг	1
L35 24V basic	ML35 S1 40L 0G 00	■ RAL 7035	50-100-150-200-250-300-350-400-420	350 Н	24Вт		1А	1,22 кг	1
L35 24V basic	ML35 S1 40L 0W 00	□ RAL 9010	50-100-150-200-250-300-350-400-420	350 Н	24Вт		1А	1,22 кг	1
L35 24V basic	ML35 S1 40L 1W 00	■ RAL 1013	50-100-150-200-250-300-350-400-420	350 Н	24Вт		1А	1,22 кг	1



2W-NET L35 2W-Net

Позиция	Код позиции	Цвет	Ход	Макс. усилие	Макс. мощность	~110/230В	=24В	Вес	Приводов в комплекте
L35 230V 2W-NET	ML35 S2 40H 0B 00	■ RAL 9005	50-100-150-200-250-300-350-400-420	350 Н	24Вт	0,19А		2,46 кг	2
L35 230V 2W-NET	ML35 S2 40H 0G 00	■ RAL 7035	50-100-150-200-250-300-350-400-420	350 Н	24Вт	0,19А		2,46 кг	2
L35 230V 2W-NET	ML35 S2 40H 0W 00	□ RAL 9010	50-100-150-200-250-300-350-400-420	350 Н	24Вт	0,19А		2,46 кг	2
L35 24V 2W-NET	ML35 S2 40L 0B 00	■ RAL 9005	50-100-150-200-250-300-350-400-420	350 Н	24Вт		1А	2,45 кг	2
L35 24V 2W-NET	ML35 S2 40L 0G 00	■ RAL 7035	50-100-150-200-250-300-350-400-420	350 Н	24Вт		1А	2,45 кг	2
L35 24V 2W-NET	ML35 S2 40L 0W 00	□ RAL 9010	50-100-150-200-250-300-350-400-420	350 Н	24Вт		1А	2,45 кг	2

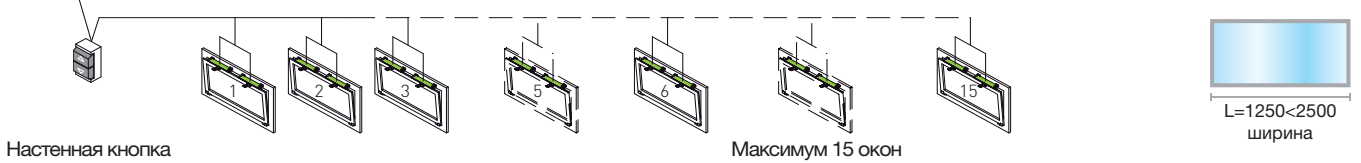

3W-NET L35 3W-Net

Позиция	Код позиции	Цвет	Ход	Макс. усилие	Макс. мощность	~110/230В	=24В	Вес	Приводов в комплекте
L35 230V 3W-NET	ML35 S3 40H 0B 00	■ RAL 9005	50-100-150-200-250-300-350-400-420	350 Н	24Вт	0,19А		3,68 кг	3
L35 230V 3W-NET	ML35 S3 40H 0G 00	■ RAL 7035	50-100-150-200-250-300-350-400-420	350 Н	24Вт	0,19А		3,68 кг	3
L35 230V 3W-NET	ML35 S3 40H 0W 00	□ RAL 9010	50-100-150-200-250-300-350-400-420	350 Н	24Вт	0,19А		3,68 кг	3
L35 24V 3W-NET	ML35 S3 40L 0B 00	■ RAL 9005	50-100-150-200-250-300-350-400-420	350 Н	24Вт		1А	3,65 кг	3
L35 24V 3W-NET	ML35 S3 40L 0G 00	■ RAL 7035	50-100-150-200-250-300-350-400-420	350 Н	24Вт		1А	3,65 кг	3
L35 24V 3W-NET	ML35 S3 40L 0W 00	□ RAL 9010	50-100-150-200-250-300-350-400-420	350 Н	24Вт		1А	3,65 кг	3

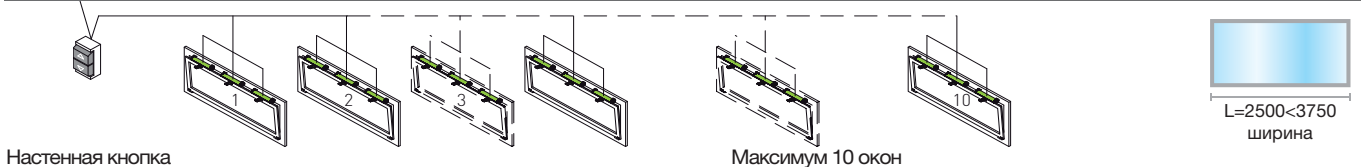

4W-NET L35 4W-Net

Позиция	Код позиции	Цвет	Ход	Макс. усилие	Макс. мощность	~110/230В	=24В	Вес	Приводов в комплекте
L35 230V 4W-NET	ML35 S3 40H 0B 00	■ RAL 9005	50-100-150-200-250-300-350-400-420	350 Н	24Вт	0,19А		4,90 кг	4
L35 230V 4W-NET	ML35 S3 40H 0G 00	■ RAL 7035	50-100-150-200-250-300-350-400-420	350 Н	24Вт	0,19А		4,90 кг	4
L35 230V 4W-NET	ML35 S3 40H 0W 00	□ RAL 9010	50-100-150-200-250-300-350-400-420	350 Н	24Вт	0,19А		4,90 кг	4
L35 24V 4W-NET	ML35 S3 40L 0B 00	■ RAL 9005	50-100-150-200-250-300-350-400-420	350 Н	24Вт		1А	4,87 кг	4
L35 24V 4W-NET	ML35 S3 40L 0G 00	■ RAL 7035	50-100-150-200-250-300-350-400-420	350 Н	24Вт		1А	4,87 кг	4
L35 24V 4W-NET	ML35 S3 40L 0W 00	□ RAL 9010	50-100-150-200-250-300-350-400-420	350 Н	24Вт		1А	4,87 кг	4

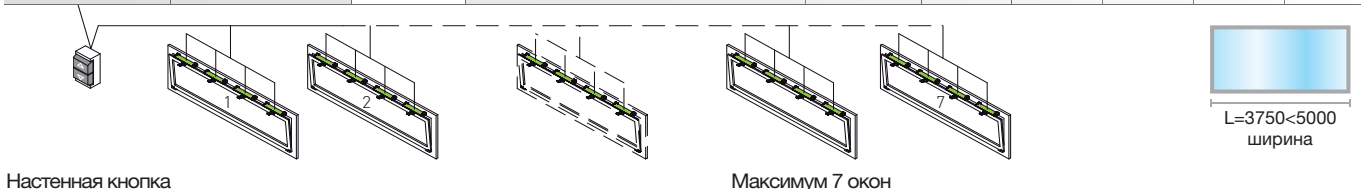

LIWIN L35 Radio

Цепной привод со встроенным радиоприемником для окон из ПВХ, дерева или алюминия

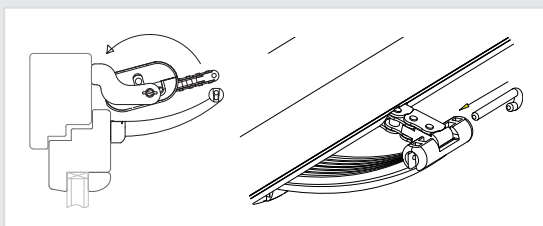
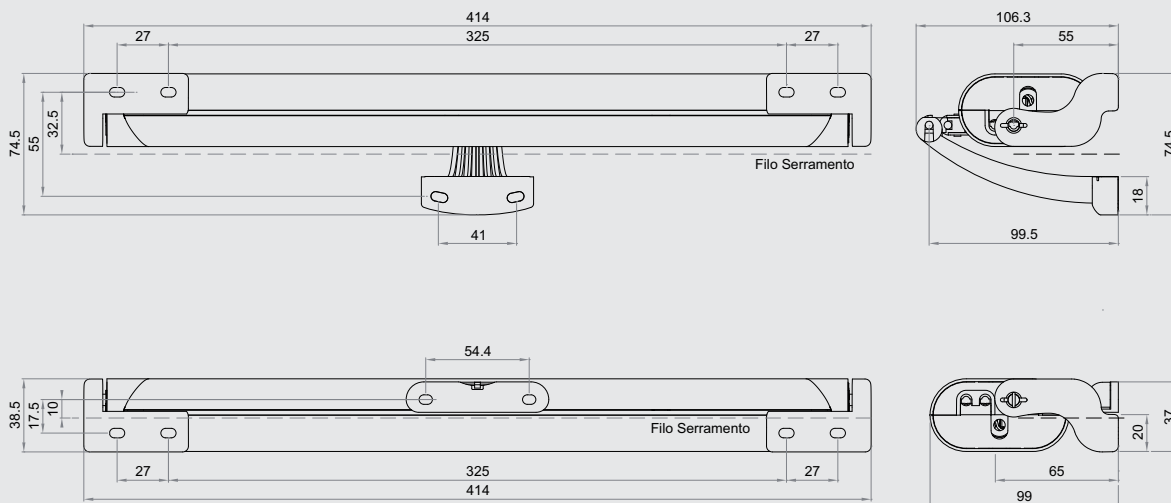

Открытие вовнутрь

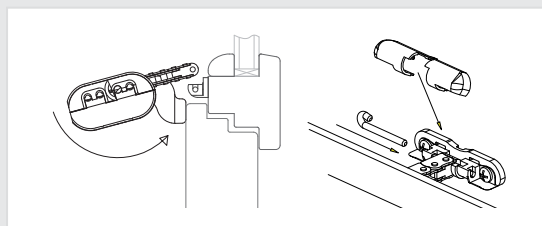

Открытие наружу



Без дополнительного блока управления



Скорость мм/с



Макс. время непрерывной работы 4 мин



-5° / +50°



Плавный старт и стоп



Обнаружение препятствий



Электронные концевые выключатели





L35 Radio

Позиция	Код позиции	Цвет	Ход	Макс. усилие	Макс. мощность	~110/230В	Вес	Приводов в комплекте
L35 230V R	ML35 R1 40H 0B 00	■ RAL 9005	50-100-150-200-250-300-350-400-420	350 Н	24Вт	0,19А	1,23 кг	1
L35 230V R	ML35 R1 40H 0G 00	■ RAL 7035	50-100-150-200-250-300-350-400-420	350 Н	24Вт	0,19А	1,23 кг	1
L35 230V R	ML35 R1 40H 0W 00	□ RAL 9010	50-100-150-200-250-300-350-400-420	350 Н	24Вт	0,19А	1,23 кг	1

Питание



L35 Radio 2W-Net

Позиция	Код позиции	Цвет	Ход	Макс. усилие	Макс. мощность	~110/230В	Вес	Приводов в комплекте
L35 230V R 2W-NET	ML35 R2 40H 0B 00	■ RAL 9005	50-100-150-200-250-300-350-400-420	350 Н	24Вт	0,19А	2,46 кг	2
L35 230V R 2W-NET	ML35 R2 40H 0G 00	■ RAL 7035	50-100-150-200-250-300-350-400-420	350 Н	24Вт	0,19А	2,46 кг	2
L35 230V R 2W-NET	ML35 R2 40H 0W 00	□ RAL 9010	50-100-150-200-250-300-350-400-420	350 Н	24Вт	0,19А	2,46 кг	2

Питание

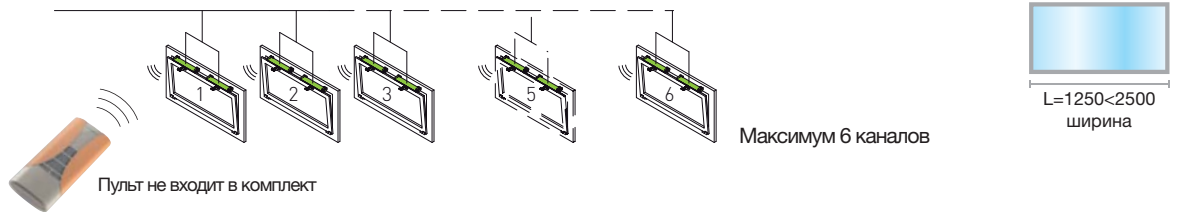

L35 Radio 3W-Net

Позиция	Код позиции	Цвет	Ход	Макс. усилие	Макс. мощность	~110/230В	Вес	Приводов в комплекте
L35 230V R 3W-NET	ML35 R3 40H 0B 00	■ RAL 9005	50-100-150-200-250-300-350-400-420	350 Н	24Вт	0,19А	3,66 кг	3
L35 230V R 3W-NET	ML35 R3 40H 0G 00	■ RAL 7035	50-100-150-200-250-300-350-400-420	350 Н	24Вт	0,19А	3,66 кг	3
L35 230V R 3W-NET	ML35 R3 40H 0W 00	□ RAL 9010	50-100-150-200-250-300-350-400-420	350 Н	24Вт	0,19А	3,66 кг	3

Питание

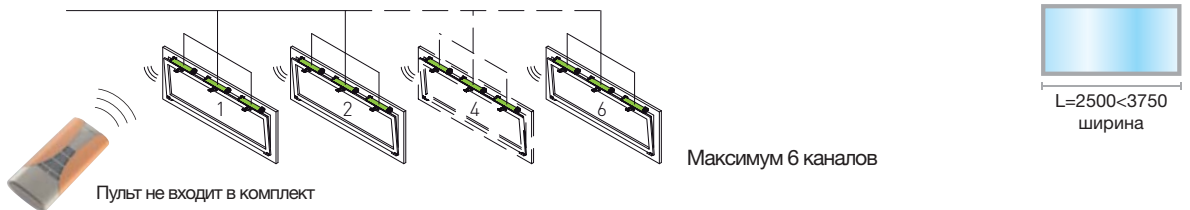

L35 Radio 4W-Net

Позиция	Код позиции	Цвет	Ход	Макс. усилие	Макс. мощность	~110/230В	Вес	Приводов в комплекте
L35 230V R 4W-NET	ML35 R4 40H 0B 00	■ RAL 9005	50-100-150-200-250-300-350-400-420	350 Н	24Вт	0,19А	4,90 кг	4
L35 230V R 4W-NET	ML35 R4 40H 0G 00	■ RAL 7035	50-100-150-200-250-300-350-400-420	350 Н	24Вт	0,19А	4,90 кг	4
L35 230V R 4W-NET	ML35 R4 40H 0W 00	□ RAL 9010	50-100-150-200-250-300-350-400-420	350 Н	24Вт	0,19А	4,90 кг	4

Питание

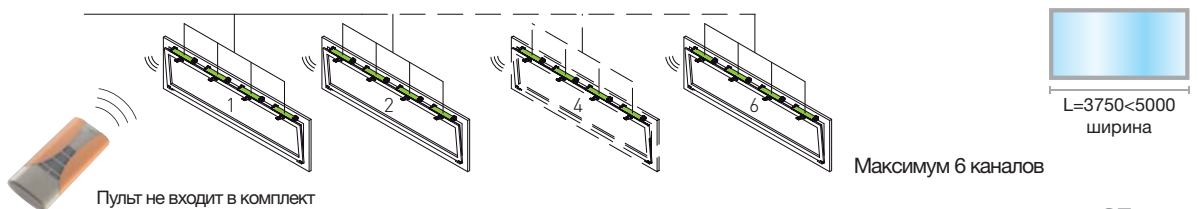

Штоковый электропривод для фасадных и мансардных окон, защитных и солнцезащитных промышленных жалюзи и др.



В ассортименте есть три варианта приводов серии Raywin: 600N, 450N и 200N. Широкий диапазон использования. Алюминиевый корпус приводов гарантирует отличные эксплуатационные качества и долговечность привода.

- Настройка длины хода DIP-переключателями
- Максимальное усилие открывания/закрывания: 600 Н, 450 Н и 200 Н
- Напряжение: ~110/230В (50/60Гц) или =24В
- Варианты длины хода: 70-105-160-180-200-225-235-300-400-500мм
- Приводы могут работать параллельно (макс. 30 приводов)
- Технология W-Net, комплекты от 2 до 4 приводов могут быть установлены на одно окно (без внешнего блока управления)
- Регулируемое крепление привода
- Все аксессуары для монтажа и настройки в комплекте
- Цвет серебристый (RAL7035)



RAYWIN

Основные технические характеристики



Комплект поставки:

- Штоковый привод с кабелем питания
- Опорный кронштейн с креплением
- Крепления для окон и куполов, открывающихся наружу
- Многоязычная инструкция по монтажу

Опорный кронштейн
привода

 = 23''

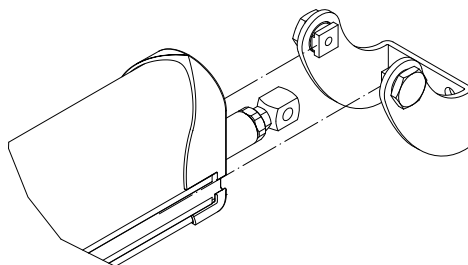

Вы можете скачать все технические данные и инструкции по монтажу с нашего сайта www.comunello.com/mowin



Настройка длины хода DIP-переключателями

 = 47"

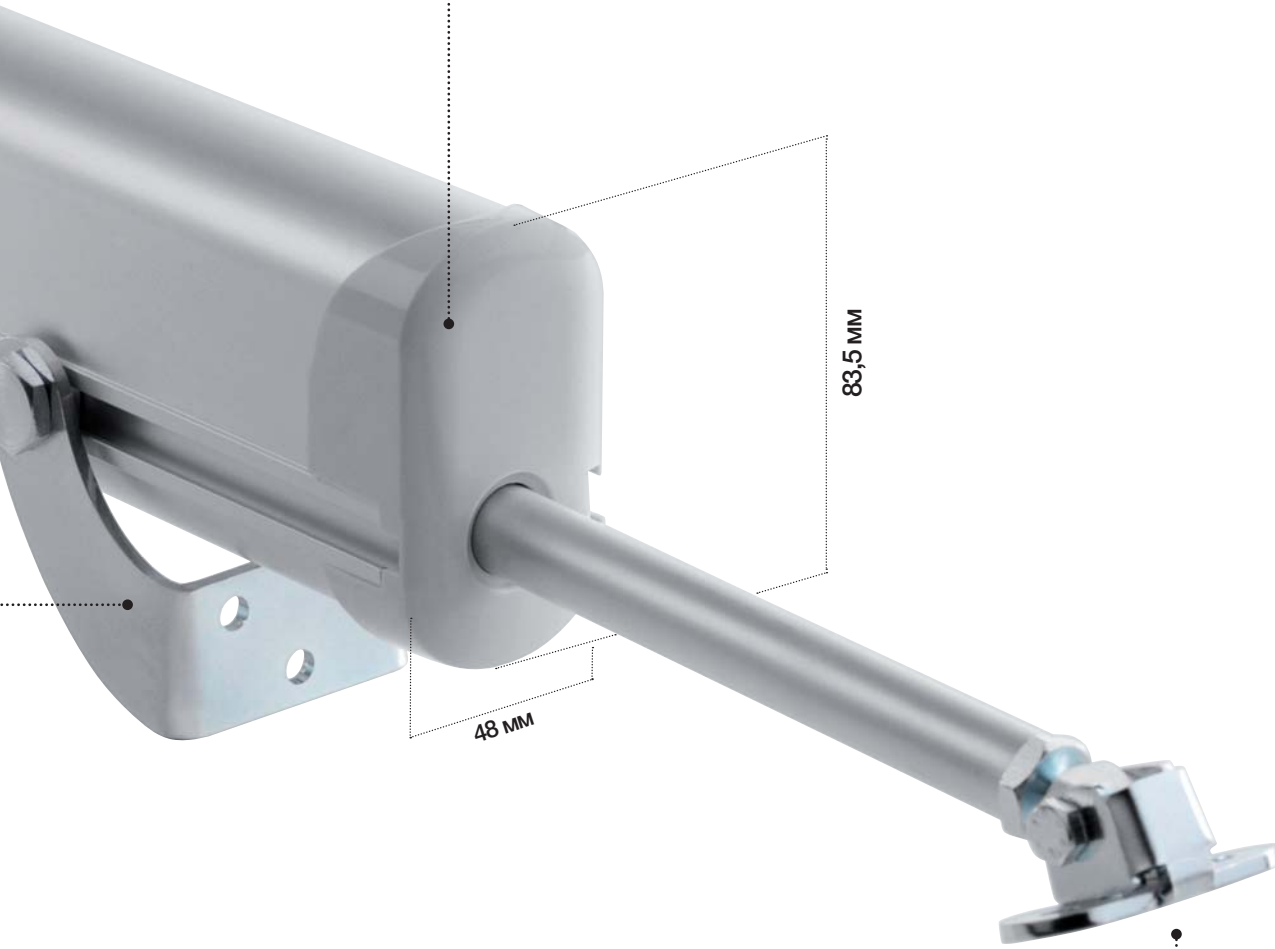
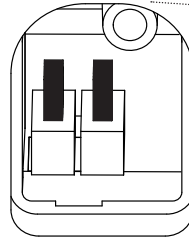
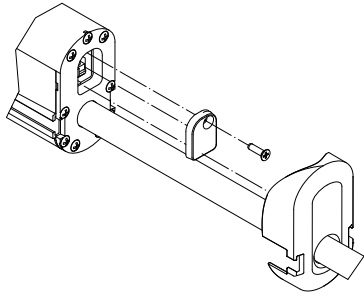

Крепление к створке

 = 37"

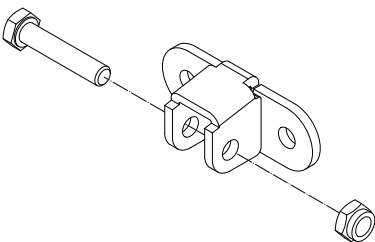

RAYWIN R20



Штоковый электропривод для фасадных и мансардных окон, защитных и солнцезащитных промышленных жалюзи и др.



Ход 105/180/300 мм

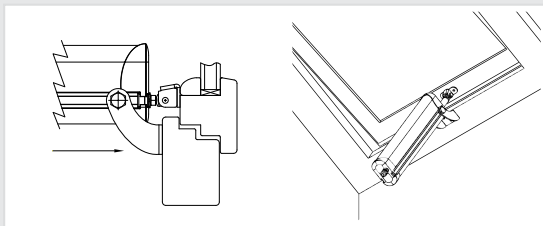
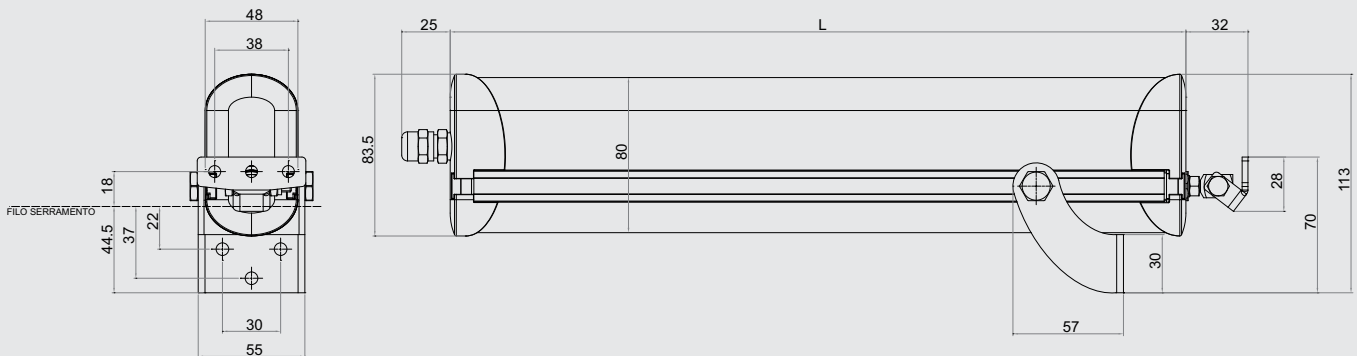

Открытие наружу

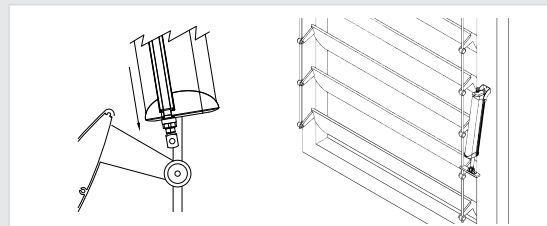

Жалюзи промышленные



Скорость мм/с



Макс. время непрерывной работы



-5° / +50°



Плавный старт и стоп



Обнаружение препятствий



Электронные концевые выключатели





R20

Позиция	Код позиции	Цвет	Ход	~110/230 В	=24В	Макс. усилие	Макс. мощность	Холостой ход	Вес	Приводов в комплекте
R20/300 230V basic	MR20 S1 30H 0G 00	RAL 7035	105/180/300	0,13А		200Н	17Вт	16/26/43 с	1,90 кг	1
R20/300 24V basic	MR20 S1 30L 0G 00	RAL 7035	105/180/300		0,7А	200Н	17Вт	16/26/43 с	1,90 кг	1

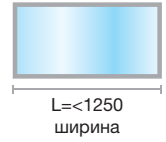
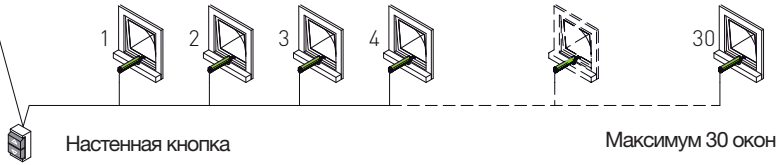

RAYWIN аксессуары для R20 – R45 – R65



MR00 AS 01N 0G 00
Опорные кронштейны для приводов Raywin/Airwin- оцинкованные

MR00 AA 01N 0G 00
Крепление для окон, серия Raywin/Airwin- оцинкованное
(30 шт./упак. – 2,05 кг)

RAYWIN R45

Штоковый электропривод для фасадных и мансардных окон, защитных и солнцезащитных промышленных жалюзи и др.



Ход 400 мм



Ход 70/160/200 мм
235/300 мм

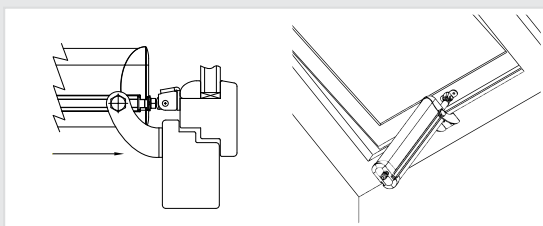
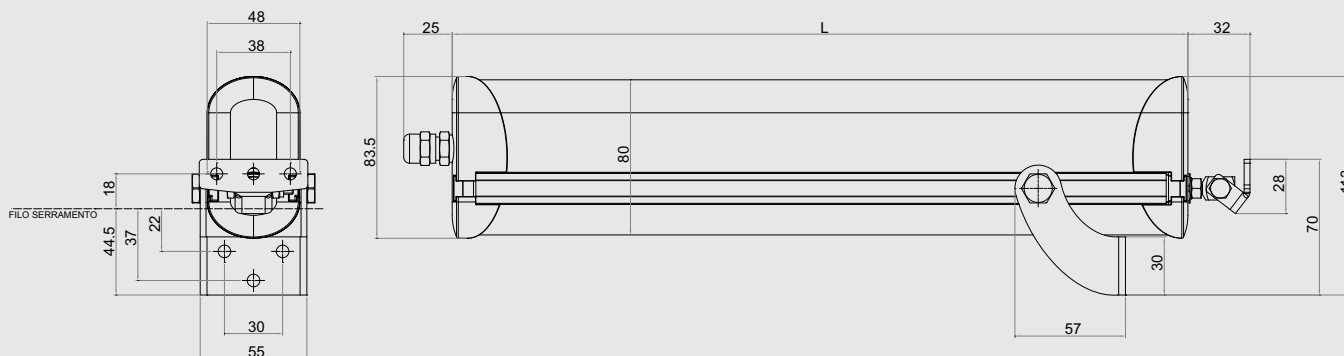

Открытие наружу

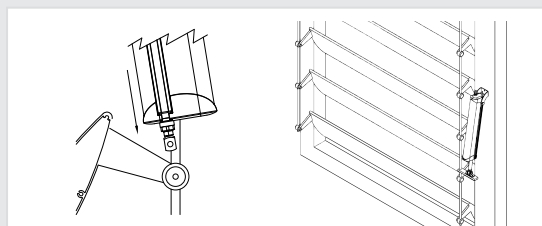

Жалюзи промышленные



Скорость мм/с



Макс. время непрерывной работы



-5° / +50°



Плавный старт и стоп



Обнаружение препятствий



Электронные концевые выключатели





R45

Позиция	Код позиции	Цвет	Ход	~110/230 В	=24В	Макс. усилие	Макс. мощность	Холостой ход	Вес	Приводов в комплекте
R45/200 230V basic	MR45 S1 20H OG 00	RAL 7035	70/160/200 мм	0,23А		450Н	29Вт	10/23/29 с	1,90 кг	1
R45/300 230V basic	MR45 S1 30H OG 00	RAL 7035	235/300 мм	0,23А		450Н	29Вт	34/43 с	1,90 кг	1
R45/400 230V basic	MR45 S1 40H OG 00	RAL 7035	400 мм	0,23А		450Н	29Вт	57 с	2,30 кг	1
R45/200 24V basic	MR45 S1 20L OG 00	RAL 7035	70/160/200 мм		1,2А	450Н	29Вт	10/23/29 с	1,90 кг	1
R45/300 24V basic	MR45 S1 30L OG 00	RAL 7035	235/300 мм		1,2А	450Н	29Вт	34/43 с	1,90 кг	1
R45/400 24V basic	MR45 S1 40L OG 00	RAL 7035	400 мм		1,2А	450Н	29Вт	57 с	2,30 кг	1

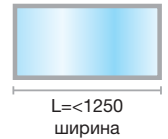
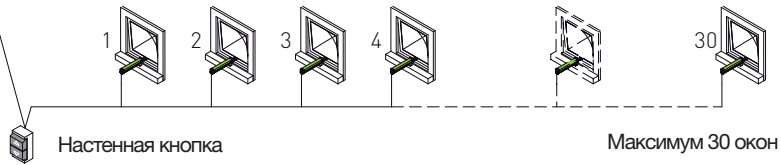

RAYWIN R60

Штоковый электропривод для фасадных и мансардных окон, защитных и солнцезащитных промышленных жалюзи и др.



Ход 500мм



Ход 180/225/300мм

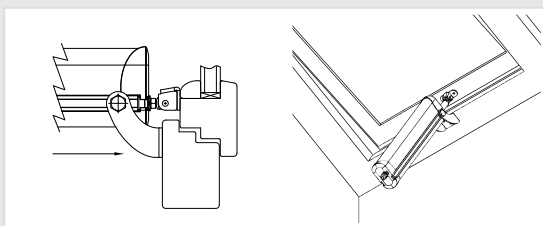
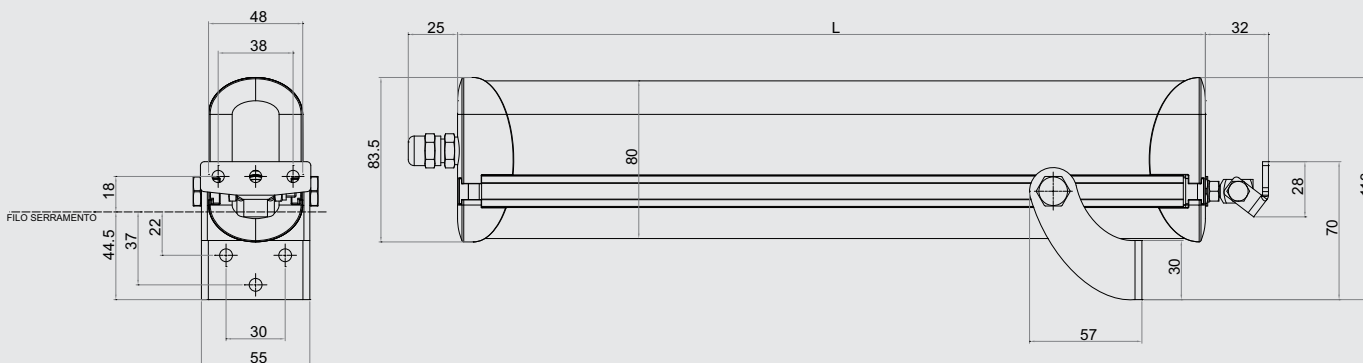

Открытие наружу

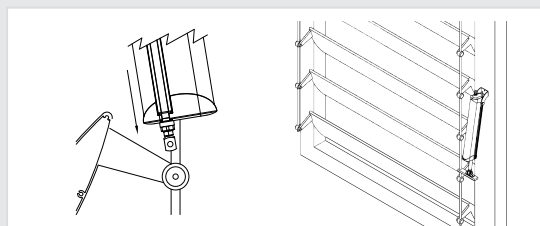

Жалюзи промышленные



Без дополнительного блока управления



7 Скорость мм/с



Макс. время непрерывной работы 4 часа



-5° / +50°



Плавный старт и стоп



Обнаружение препятствий



Электронные концевые выключатели





R60

Позиция	Код позиции	Цвет	Ход	~110/230 В	=24В	Макс. усилие	Макс. мощность	Холостой ход	Вес	Приводов в комплекте
R60/300 230V basic	MR60 S1 30H 0G 00	RAL 7035	180/225/300	0,33А		600Н	41Вт	26/32/43 с	1,90 кг	1
R60/500 230V basic	MR60 S1 50H 0G 00	RAL 7035	500	0,33А		600Н	41Вт	71 с	2,30 кг	1
R60/300 24V basic	MR60 S1 30L 0G 00	RAL 7035	180/225/300		1,7А	600Н	41Вт	26/32/43 с	1,90 кг	1
R60/500 24V basic	MR60 S1 50L 0G 00	RAL 7035	500		1,7А	600Н	41Вт	71 с	2,30 кг	1

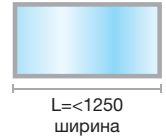
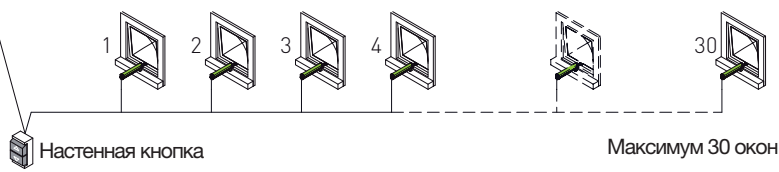

2W-NET R60 2W-Net

Позиция	Код позиции	Цвет	Ход	~110/230 В	=24В	Макс. усилие	Макс. мощность	Холостой ход	Вес	Приводов в комплекте
R60/300 230V 2W-NET	MR60 S2 30H 0G 00	RAL 7035	180/225/300	0,33А		600Н	41Вт	26/32/43 с	3,80 кг	2
R60/500 230V 2W-NET	MR60 S2 50H 0G 00	RAL 7035	500	0,33А		600Н	41Вт	71 с	4,60 кг	2
R60/300 24V 2W-NET	MR60 S2 30L 0G 00	RAL 7035	180/225/300		1,7А	600Н	41Вт	26/32/43 с	3,80 кг	2
R60/500 24V 2W-NET	MR60 S2 50L 0G 00	RAL 7035	500		1,7А	600Н	41Вт	71 с	4,60 кг	2

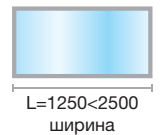
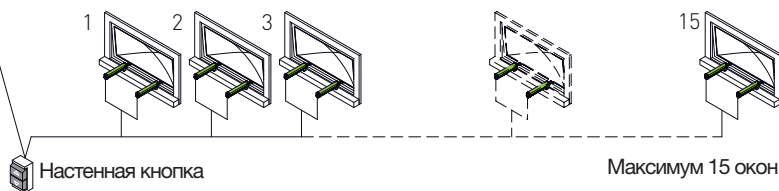

3W-NET R60 3W-Net

Позиция	Код позиции	Цвет	Ход	~110/230 В	=24В	Макс. усилие	Макс. мощность	Холостой ход	Вес	Приводов в комплекте
R60/300 230V 3W-NET	MR60 S3 30H 0G 00	RAL 7035	180/225/300	0,33А		600Н	41Вт	26/32/43 с	5,70 кг	3
R60/500 230V 3W-NET	MR60 S3 50H 0G 00	RAL 7035	500	0,33А		600Н	41Вт	71 с	6,90 кг	3
R60/300 24V 3W-NET	MR60 S3 30L 0G 00	RAL 7035	180/225/300		1,7А	600Н	41Вт	26/32/43 с	5,70 кг	3
R60/500 24V 3W-NET	MR60 S3 50L 0G 00	RAL 7035	500		1,7А	600Н	41Вт	71 с	6,90 кг	3

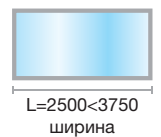
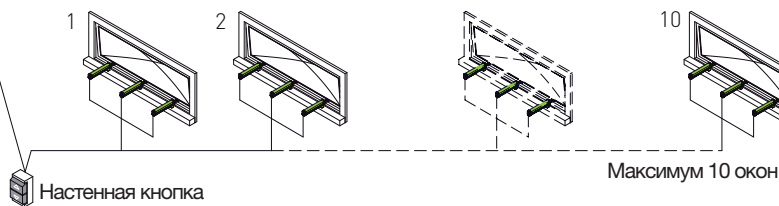

4W-NET R60 4W-Net

Позиция	Код позиции	Цвет	Ход	~110/230 В	=24В	Макс. усилие	Макс. мощность	Холостой ход	Вес	Приводов в комплекте
R60/300 230V 4W-NET	MR60 S4 30H 0G 00	RAL 7035	180/225/300	0,33А		600Н	41Вт	26/32/43 с	7,60 кг	4
R60/500 230V 4W-NET	MR60 S4 50H 0G 00	RAL 7035	500	0,33А		600Н	41Вт	71 с	9,20 кг	4
R60/300 24V 4W-NET	MR60 S4 30L 0G 00	RAL 7035	180/225/300		1,7А	600Н	41Вт	26/32/43 с	7,60 кг	4
R60/500 24V 4W-NET	MR60 S4 50L 0G 00	RAL 7035	500		1,7А	600Н	41Вт	71 с	9,20 кг	4

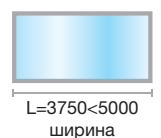
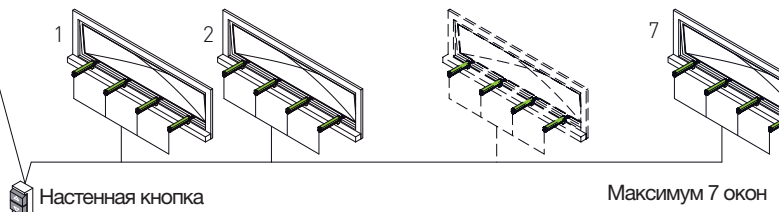

Реечный привод для окон, групп окон, крыш зимних садов, мансардных окон и др.



Усилие открывания (650Н и 450Н) и привлекательный дизайн характеризуют приводы Airwin, которые устанавливаются на разных открываемых элементах, в технических, промышленных помещениях и торговых центрах.

- Максимальное усилие открывания/закрывания 650Н и 450Н
- Напряжение: ~110/230В или =24В
- Настройка длины хода DIP-переключателями: 180-230-350-550-750-1000 мм
- Приводы могут работать параллельно (макс. 30 приводов)
- Технология W-Net, комплекты от 2 до 4 приводов могут быть установлены на одно окно (без внешнего блока управления)
- Регулируемое крепление привода
- Все аксессуары для монтажа и настройки в комплекте
- Цвет корпуса – серый (близкий к RAL7035), цвет рейки – серебристый

Приводы серии Airwin произведены в соответствии с Европейскими стандартами ЕС (EMC и LV).



AIRWIN

Основные технические характеристики

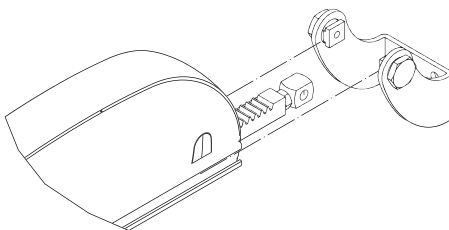
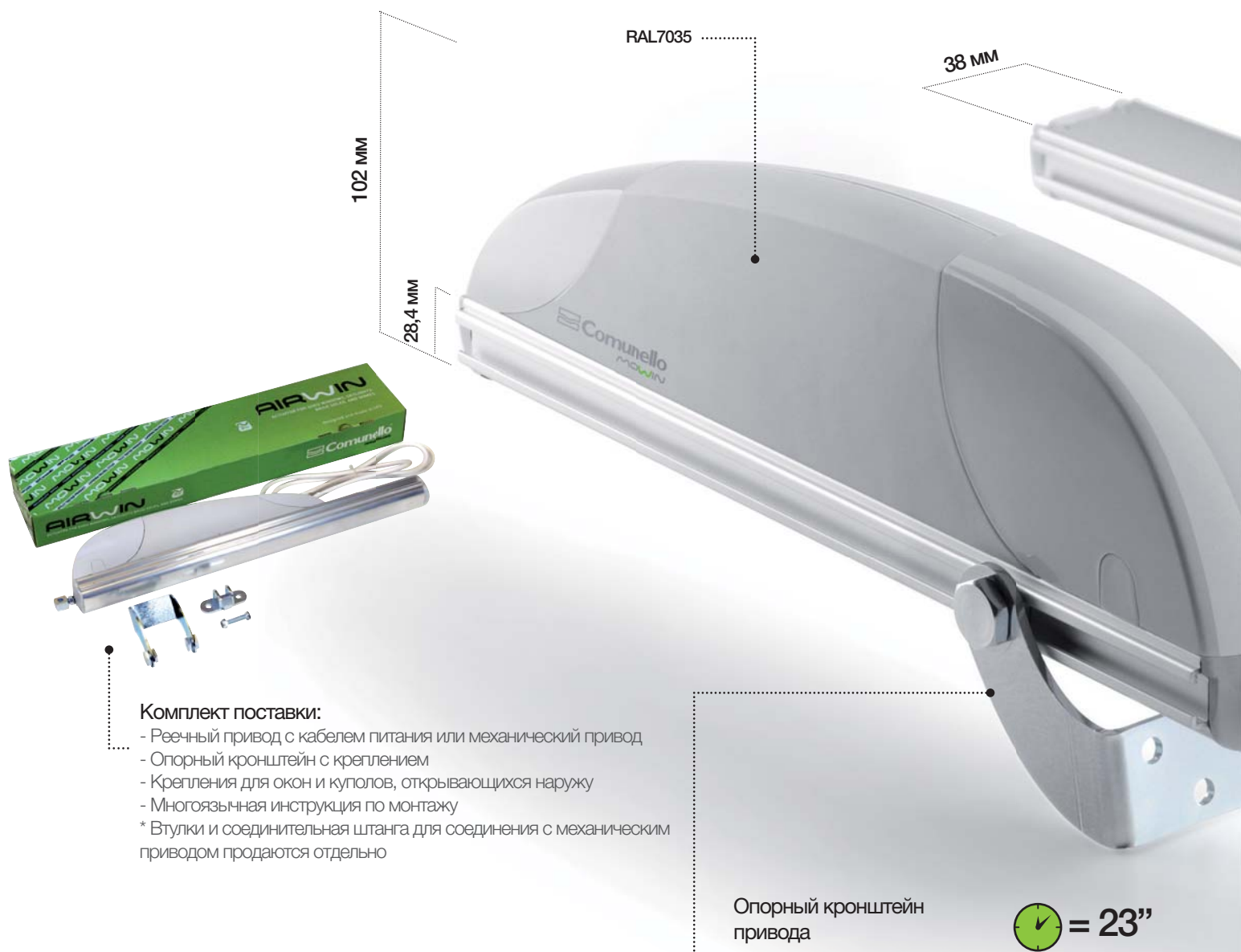

Вы можете скачать все технические данные и инструкции по монтажу с нашего сайта www.comunello.com/mowin

Соединение точек приложения
тягового усилия

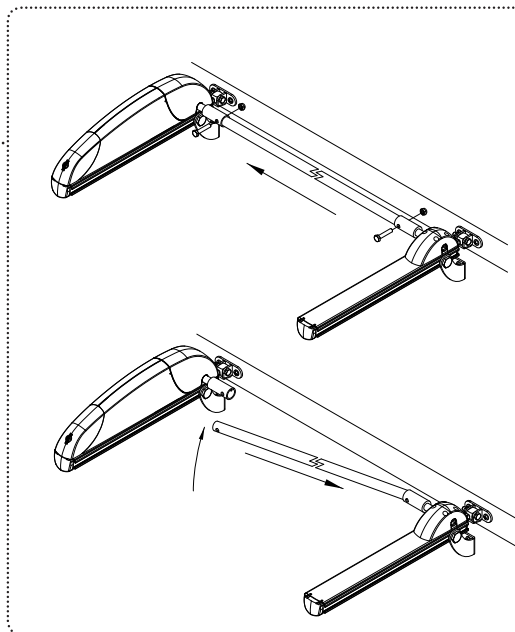

Анодированный
алюминий



Оцинкованная сталь – стойкость к осевому
кручению

Крепление к створке  = 37''

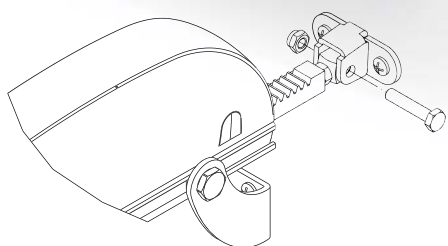

AIRWIN A45

Реечный привод для окон, групп окон, крыш зимних садов, мансардных окон и др.

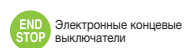
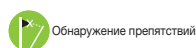
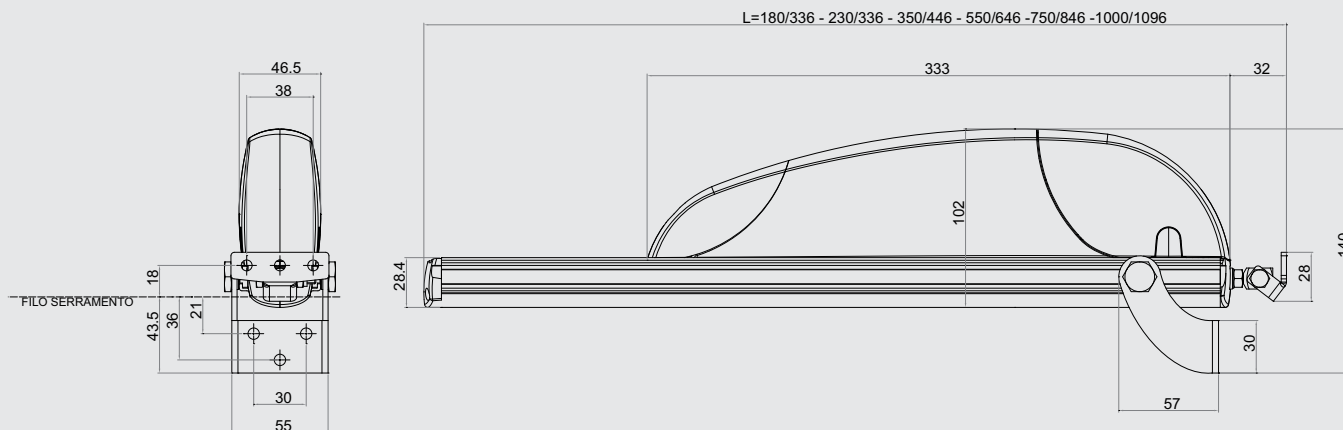



A45

Позиция	Код позиции	110-230В	Позиция	внутренний код	=24В	Цвет	Ход	Макс. усилие	Макс. мощность	Холостой ход	Вес	Приводов в комплекте
A45/180 230V basic	MA45 S1 18H 0G 00	0,21А	A45/180 24V base	MA45 S1 18L 0G 00	1,1А	RAL 7035	180	450Н	36Вт	18 с	1,70 кг	1
A45/230 230V basic	MA45 S1 23H 0G 00	0,21А	A45/230 24V base	MA45 S1 23L 0G 00	1,1А	RAL 7035	230	450Н	36Вт	23 с	1,75 кг	1
A45/350 230V basic	MA45 S1 35H 0G 00	0,21А	A45/350 24V base	MA45 S1 35L 0G 00	1,1А	RAL 7035	350	450Н	36Вт	35 с	1,90 кг	1
A45/550 230V basic	MA45 S1 55H 0G 00	0,21А	A45/550 24V base	MA45 S1 55L 0G 00	1,1А	RAL 7035	550	450Н	36Вт	55 с	4,50 кг	1
A45/750 230V basic	MA45 S1 75H 0G 00	0,21А	A45/750 24V base	MA45 S1 75L 0G 00	1,1А	RAL 7035	750	450Н	36Вт	75 с	5,50 кг	2
A45/1000 230V basic	MA45 S1 0AH 0G 00	0,21А	A45/1000 24V base	MA45 S1 0AL 0G 00	1,1А	RAL 7035	1000	450Н	36Вт	100 с	6,00 кг	2

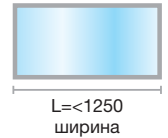
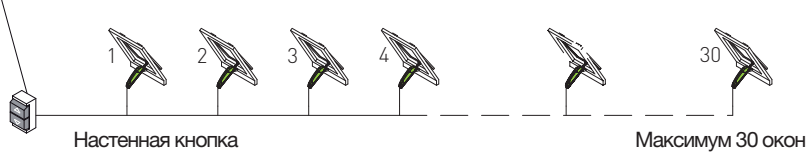

AIRWIN A65

Реечный привод для окон, групп окон, крыш зимних садов, мансардных окон и др.

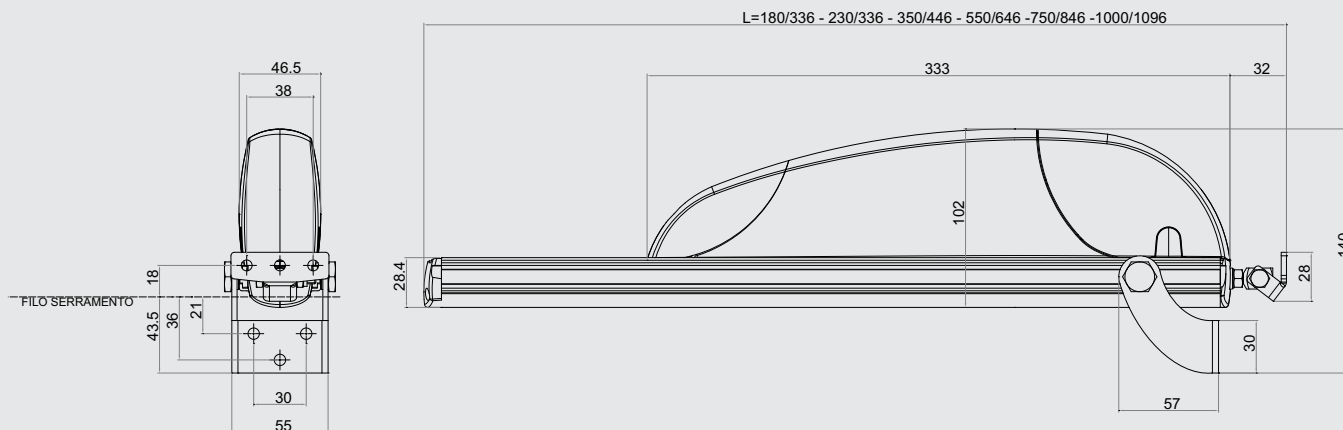
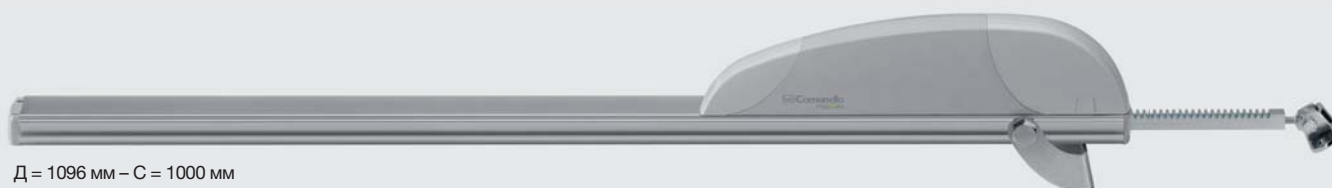

Без дополнительного блока управления



Скорость мм/с



Макс. время непрерывной работы



-5° / +50°



Плавный старт и стоп



Обнаружение препятствий



Электронные концевые выключатели





A65

Позиция	Код позиции	~110-230В	Позиция	внутренний код	=24В	Цвет	Ход	Макс. усилие	Макс. мощность	Холостой ход	Вес	Приводов в комплекте
A65/180 230V basic	MA65 S1 18H 0G 00	0,29A	A65/180 24V basic	MA65 S1 18L 0G 00	1,5A	RAL 7035	180	650Н	36Вт	18 с	1,70 кг	1
A65/230 230V basic	MA65 S1 23H 0G 00	0,29A	A65/230 24V basic	MA65 S1 23L 0G 00	1,5A	RAL 7035	230	650Н	36Вт	23 с	1,75 кг	1
A65/350 230V basic	MA65 S1 35H 0G 00	0,29A	A65/350 24V basic	MA65 S1 35L 0G 00	1,5A	RAL 7035	350	650Н	36Вт	35 с	1,90 кг	1
A65/550 230V basic	MA65 S1 55H 0G 00	0,29A	A65/550 24V basic	MA65 S1 55L 0G 00	1,5A	RAL 7035	550	650Н	36Вт	55 с	4,50 кг	1
A65/750 230V basic	MA65 S1 75H 0G 00	0,29A	A65/750 24V basic	MA65 S1 75L 0G 00	1,5A	RAL 7035	750	650Н	36Вт	75 с	5,50 кг	2
A65/1000 230V basic	MA65 S1 0AH 0G 00	0,29A	A65/1000 24V basic	MA65 S1 0AL 0G 00	1,5A	RAL 7035	1000	650Н	36Вт	100 с	6,00 кг	2

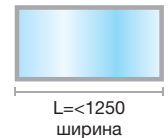
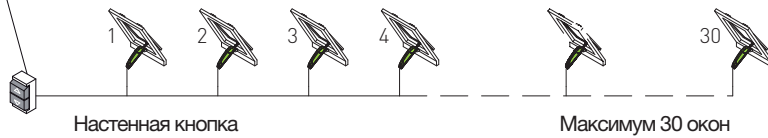

2W-NET A65 2W-Net

Позиция	Код позиции	~110-230В	Позиция	внутренний код	=24В	Цвет	Ход	Макс. усилие	Макс. мощность	Холостой ход	Вес	Приводов в комплекте
A65/180 230V 2W-NET	MA65 S2 18H 0G 00	0,29A	A65/180 24V 2W-NET	MA65 S2 18L 0G 00	1,5A	RAL 7035	180	650Н	36Вт	18 с	3,40 кг	2
A65/230 230V 2W-NET	MA65 S2 23H 0G 00	0,29A	A65/230 24V 2W-NET	MA65 S2 23L 0G 00	1,5A	RAL 7035	230	650Н	36Вт	23 с	3,50 кг	2
A65/350 230V 2W-NET	MA65 S2 35H 0G 00	0,29A	A65/350 24V 2W-NET	MA65 S2 35L 0G 00	1,5A	RAL 7035	350	650Н	36Вт	35 с	3,80 кг	2
A65/550 230V 2W-NET	MA65 S2 55H 0G 00	0,29A	A65/550 24V 2W-NET	MA65 S2 55L 0G 00	1,5A	RAL 7035	550	650Н	36Вт	55 с	4,50 кг	2
A65/750 230V 2W-NET	MA65 S2 75H 0G 00	0,29A	A65/750 24V 2W-NET	MA65 S2 75L 0G 00	1,5A	RAL 7035	750	650Н	36Вт	75 с	5,50 кг	2
A65/1000 230V 2W-NET	MA65 S2 0AH 0G 00	0,29A	A65/1000 24V 2W-NET	MA65 S2 0AL 0G 00	1,5A	RAL 7035	1000	650Н	36Вт	100 с	6,00 кг	2

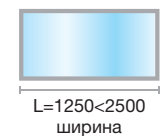
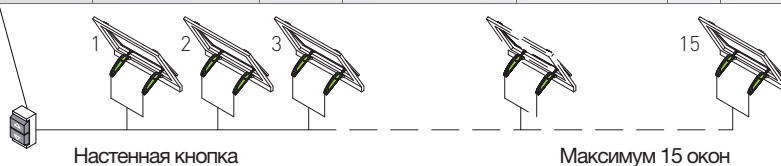

3W-NET A65 3W-Net

Позиция	Код позиции	~110-230В	Позиция	внутренний код	=24В	Цвет	Ход	Макс. усилие	Макс. мощность	Холостой ход	Вес	Приводов в комплекте
A65/180 230V 3W-NET	MA65 S3 18H 0G 00	0,29A	A65/180 24V 3W-NET	MA65 S3 18L 0G 00	1,5A	RAL 7035	180	650Н	36Вт	18 с	5,10 кг	3
A65/230 230V 3W-NET	MA65 S3 23H 0G 00	0,29A	A65/230 24V 3W-NET	MA65 S3 23L 0G 00	1,5A	RAL 7035	230	650Н	36Вт	23 с	5,25 кг	3
A65/350 230V 3W-NET	MA65 S3 35H 0G 00	0,29A	A65/350 24V 3W-NET	MA65 S3 35L 0G 00	1,5A	RAL 7035	350	650Н	36Вт	35 с	5,70 кг	3
A65/550 230V 3W-NET	MA65 S3 55H 0G 00	0,29A	A65/550 24V 3W-NET	MA65 S3 55L 0G 00	1,5A	RAL 7035	550	650Н	36Вт	55 с	6,75 кг	3
A65/750 230V 3W-NET	MA65 S3 75H 0G 00	0,29A	A65/750 24V 3W-NET	MA65 S3 75L 0G 00	1,5A	RAL 7035	750	650Н	36Вт	75 с	8,25 кг	3
A65/1000 230V 3W-NET	MA65 S3 0AH 0G 00	0,29A	A65/1000 24V 3W-NET	MA65 S3 0AL 0G 00	1,5A	RAL 7035	1000	650Н	36Вт	100 с	9,00 кг	3

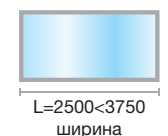
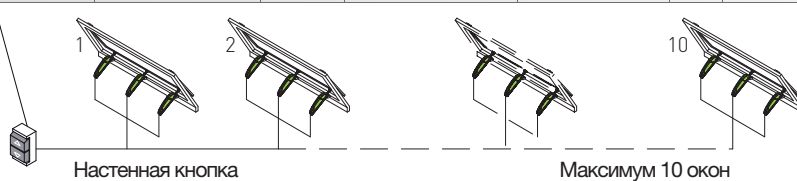

4W-NET A65 4W-Net

Позиция	Код позиции	~110-230В	Позиция	внутренний код	=24В	Цвет	Ход	Макс. усилие	Макс. мощность	Холостой ход	Вес	Приводов в комплекте
A65/180 230V 4W-NET	MA65 S4 18H 0G 00	0,29A	A65/180 24V 4W-NET	MA65 S4 18L 0G 00	1,5A	RAL 7035	180	650Н	36Вт	18 с	6,80 кг	4
A65/230 230V 4W-NET	MA65 S4 23H 0G 00	0,29A	A65/230 24V 4W-NET	MA65 S4 23L 0G 00	1,5A	RAL 7035	230	650Н	36Вт	23 с	7,00 кг	4
A65/350 230V 4W-NET	MA65 S4 35H 0G 00	0,29A	A65/350 24V 4W-NET	MA65 S4 35L 0G 00	1,5A	RAL 7035	350	650Н	36Вт	35 с	7,60 кг	4
A65/550 230V 4W-NET	MA65 S4 55H 0G 00	0,29A	A65/550 24V 4W-NET	MA65 S4 55L 0G 00	1,5A	RAL 7035	550	650Н	36Вт	55 с	9,00 кг	4
A65/750 230V 4W-NET	MA65 S4 75H 0G 00	0,29A	A65/750 24V 4W-NET	MA65 S4 75L 0G 00	1,5A	RAL 7035	750	650Н	36Вт	75 с	11,00 кг	4
A65/1000 230V 4W-NET	MA65 S4 0AH 0G 00	0,29A	A65/1000 24V 4W-NET	MA65 S4 0AL 0G 00	1,5A	RAL 7035	1000	650Н	36Вт	100 с	12,00 кг	4

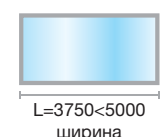
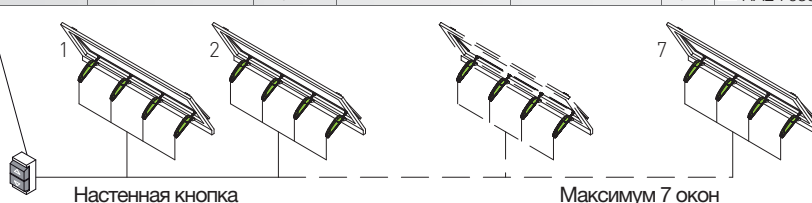

AIRWIN A00

Реечный привод для окон, групп окон, крыш зимних садов, мансардных окон и др.



Д = 1096 мм – С = 1000 мм



Д = 846 мм – С = 750 мм



Д = 646 мм – С = 550 мм



Д = 446 мм – С = 350 мм



Д = 336 мм С = 180 или 230 мм

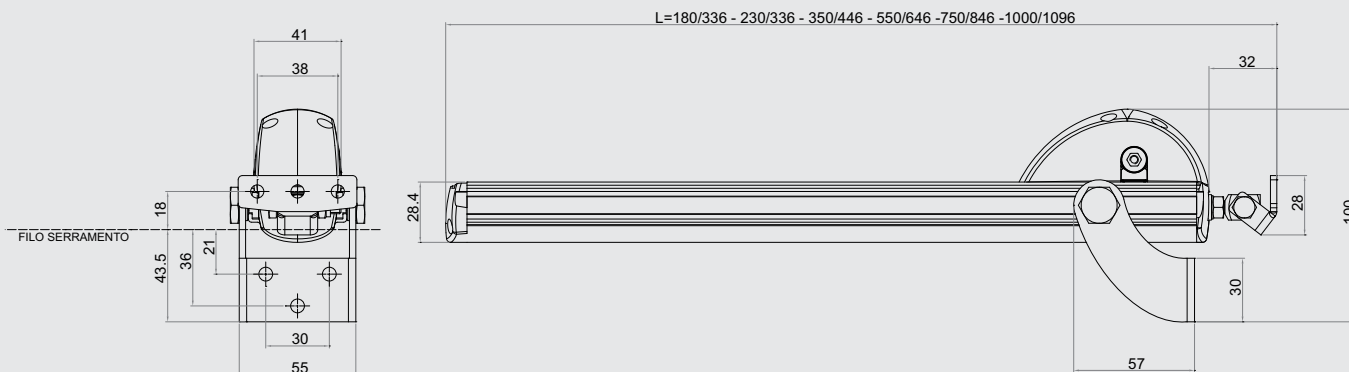



A MECH

Позиция	Код позиции	Цвет	Ход	Вес	Приводов в комплекте
A180 MECH	MA00 MC 18N 0G 00	■ RAL 7015	180	1,80 кг	2
A230 MECH	MA00 MC 23N 0G 00	■ RAL 7015	230	2,00 кг	2
A350 MECH	MA00 MC 35N 0G 00	■ RAL 7015	350	2,40 кг	2
A550 MECH	MA00 MC 55N 0G 00	■ RAL 7015	550	3,10 кг	2
A750 MECH	MA00 MC 75N 0G 00	■ RAL 7015	750	3,80 кг	2
A1000 MECH	MA00 MC 0AN 0G 00	■ RAL 7015	1000	4,60 кг	2

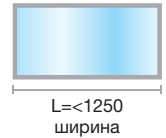
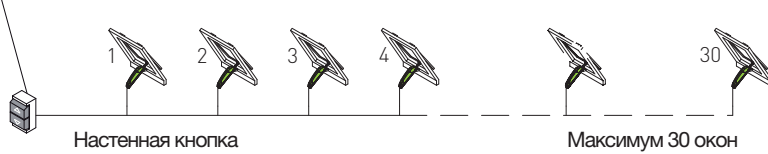

AIRWIN Аксессуары для A45 – A65 – A Mech

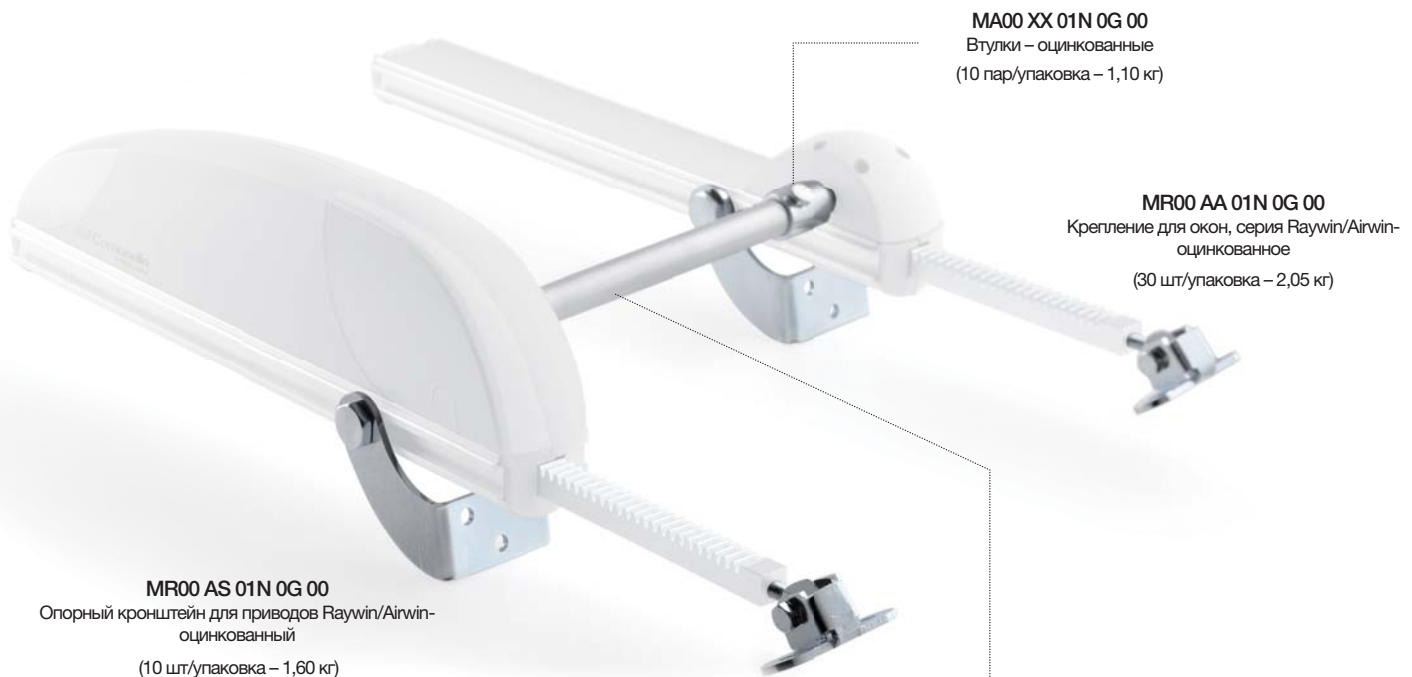

MA00 XX 01N 0G 00
Втулки – оцинкованные
(10 пар/упаковка – 1,10 кг)

MR00 AA 01N 0G 00
Крепление для окон, серия Raywin/Airwin-
оцинкованное
(30 шт/упаковка – 2,05 кг)

MR00 AS 01N 0G 00
Опорный кронштейн для приводов Raywin/Airwin-
оцинкованный
(10 шт/упаковка – 1,60 кг)

MA00 AB 01N 0G 00 Д = 895 мм при межосевом расстоянии 1000 – оцинкованная
(10 шт/упаковка – 6,20 кг)

MA00 AB 02N 0G 00 Д = 1395 мм при межосевом расстоянии 1500 – оцинкованная
(10 шт/упаковка – 9,60 кг)

MA00 AB 03N 0G 00 Д = 1895 мм при межосевом расстоянии 2000 – оцинкованная
(10 шт/упаковка – 13,10 кг)

MA00 AB 04N 0G 00 Д = 2395 мм при межосевом расстоянии 2500 – оцинкованная
(10 шт/упаковка – 16,60 кг)

MA00 AB 05N 0G 00 Д = 2895 мм при межосевом расстоянии 3000 – оцинкованная
(10 шт/упаковка – 20,00 кг)

MOWIN®

R-Control



Mowin® R-Control – пульт дистанционного управления (434,15МГц), с помощью которого можно управлять приводами MOWIN. В ассортименте Comunello присутствуют 1-канальные и 6-канальные пульты, с возможностью независимого управления соответственно 1-м или до 6-ти приводами. С помощью данных пультов можно так же управлять приводами, объединенными в группы.

Очень важной особенностью данных пультов является то, что с их помощью программируется работа приводов MOWIN в сочетании с датчиками дождя, температуры, ветра или света.

Благодаря привлекательному дизайну и широкому выбору цветов, пульт хорошо сочетается с любым интерьером.

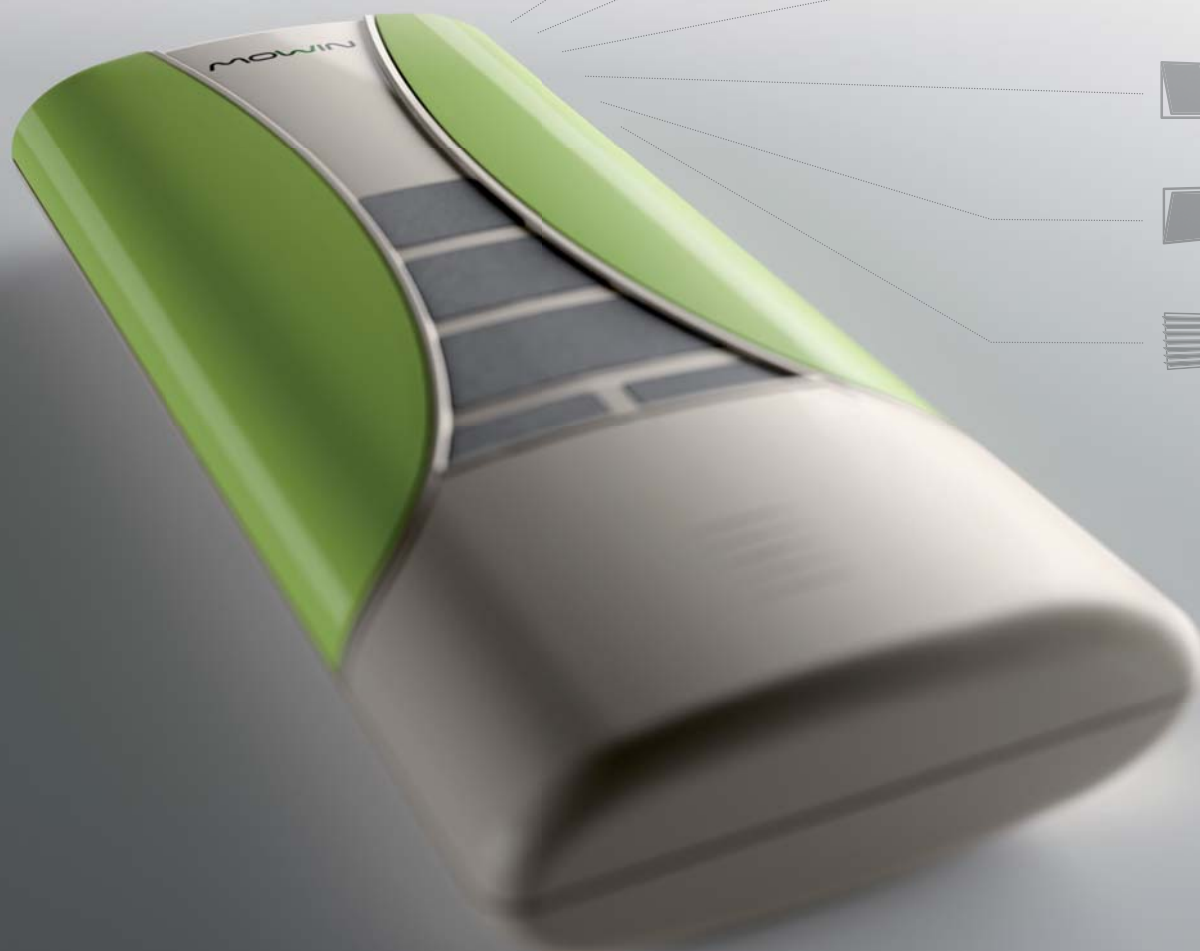



Пульт, 6 каналов 434,15 МГц

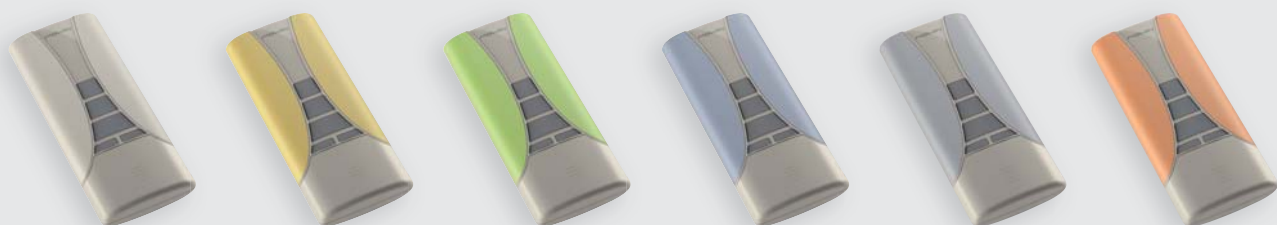

R6 Белый
MX00 AT 06N 0W 00
1 шт/упаковка
(0,09 кг)

R6 Жёлтый
MX00 AT 06N AW 00
1 шт/упаковка
(0,09 кг)

R6 Зелёный
MX00 AT 06N VW 00
1 шт/упаковка
(0,09 кг)

R6 Синий
MX00 AT 06N BW 00
1 шт/упаковка
(0,09 кг)

R6 Серый
MX00 AT 06N GW 00
1 шт/упаковка
(0,09 кг)

R6 Оранжевый
MX00 AT 06N YW 00
1 шт/упаковка
(0,09 кг)

Пульт, 1 канал 434,15 МГц

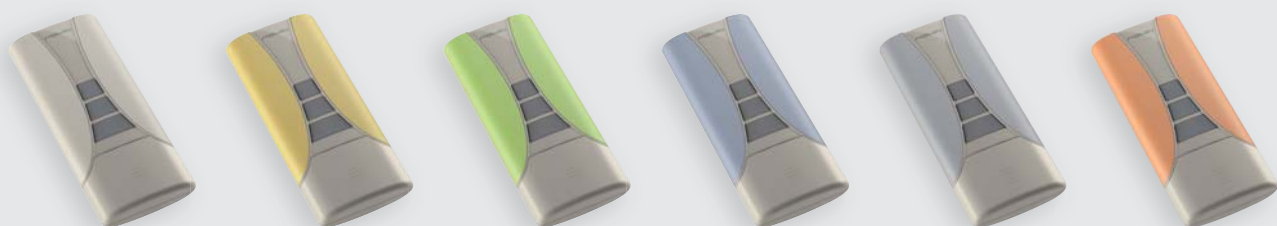

R1 Белый
MX00 AT 01N 0W 00
1 шт/упаковка
(0,09 кг)

R1 Жёлтый
MX00 AT 01N AW 00
1 шт/упаковка
(0,09 кг)

R1 Зелёный
MX00 AT 01N VW 00
1 шт/упаковка
(0,09 кг)

R1 Синий
MX00 AT 01N BW 00
1 шт/упаковка
(0,09 кг)

R1 Серый
MX00 AT 01N GW 00
1 шт/упаковка
(0,09 кг)

R1 Оранжевый
MX00 AT 01N YW 00
1 шт/упаковка
(0,09 кг)

- ML00 AS 01N 0B 00 Опорные кронштейны – чёрный
- ML00 AS 01N 0G 00 Опорные кронштейны – серый
- ML00 AS 01N 0W 00 Опорные кронштейны – белый
- ML00 AS 01N 1W 00 Опорные кронштейны – бежевый
(20 шт/упаковка – 0,97 кг)



- ML00 AA 03N 0B 00 Крепление для поворотно-откидных окон, открывание вовнутрь – чёрный
- ML00 AA 03N 0G 00 Крепление для поворотно-откидных окон, открывание вовнутрь – серый
- ML00 AA 03N 0W 00 Крепление для поворотно-откидных окон, открывание вовнутрь – белый
- ML00 AA 03N 1W 00 Крепление для поворотно-откидных окон, открывание вовнутрь – бежевый
(20 шт/упаковка – 1,21 кг)



- ML00 AA 01N 0B 00 Крепление для поворотных окон, открывание наружу – чёрный
- ML00 AA 01N 0G 00 Крепление для поворотных окон, открывание наружу – серый
- ML00 AA 01N 0W 00 Крепление для поворотных окон, открывание наружу – белый
- ML00 AA 01N 1W 00 Крепление для поворотных окон, открывание наружу – бежевый
(30 шт/упаковка – 1,10 кг)



- MR00 AS 01N 0G 00
Опорный кронштейн для серии Raywin/Airwin
оцинкованный
(10 шт/упаковка – 1,53 кг)

- MR00 AA 01N 0G 00
Крепление для серии Raywin/Airwin – оцинкованное
(30 шт/упаковка – 2,05 кг)

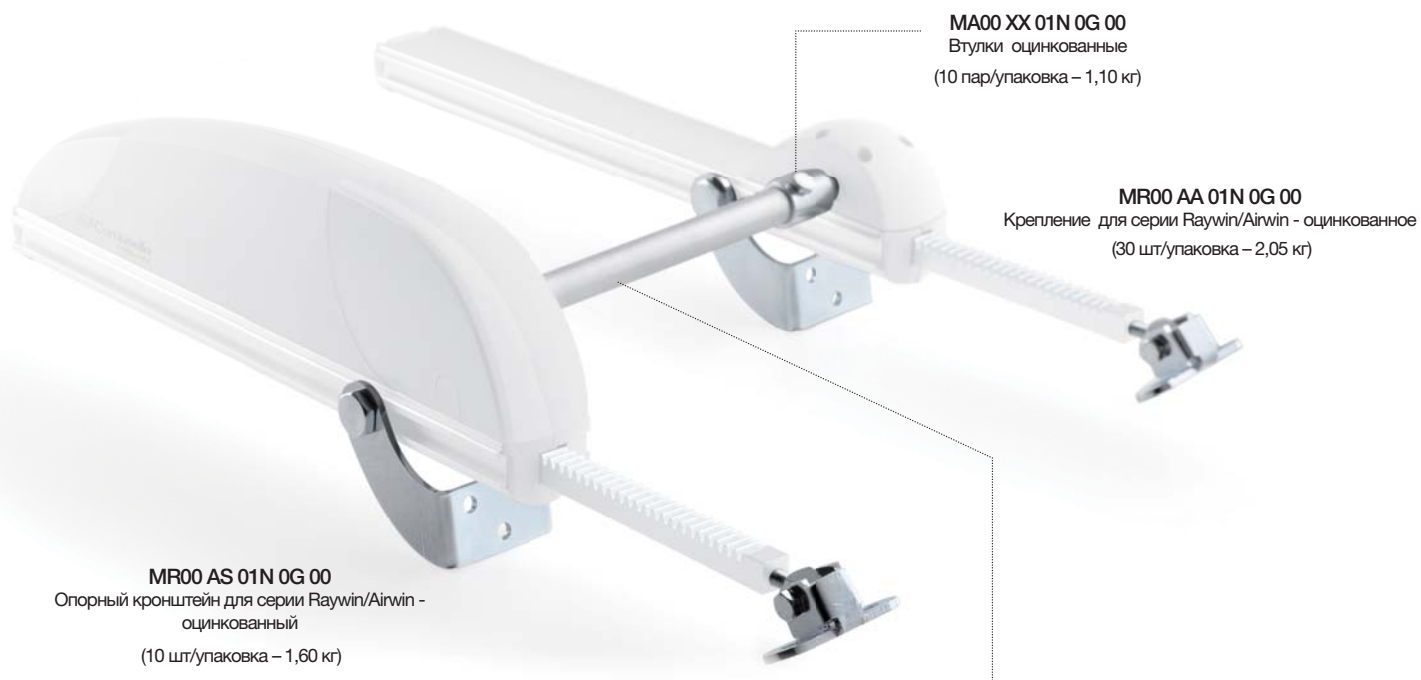

MA00 XX 01N 0G 00
Втулки оцинкованные
(10 пар/упаковка – 1,10 кг)

MR00 AA 01N 0G 00
Крепление для серии Raywin/Airwin - оцинкованное
(30 шт/упаковка – 2,05 кг)

MR00 AS 01N 0G 00
Опорный кронштейн для серии Raywin/Airwin - оцинкованный
(10 шт/упаковка – 1,60 кг)

MA00 AB 01N 0G 00 Д = 895 мм при межосевом расстоянии 1000 мм – оцинкованная
(10 шт/упаковка – 6,20 кг)

MA00 AB 02N 0G 00 Д = 1395 мм при межосевом расстоянии 1500 мм – оцинкованная
(10 шт/упаковка – 9,60 кг)

MA00 AB 03N 0G 00 Д = 1895 мм при межосевом расстоянии 2000 мм – оцинкованная
(10 шт/упаковка – 13,10 кг)

MA00 AB 04N 0G 00 Д = 2395 мм при межосевом расстоянии 2500 мм – оцинкованная
(10 шт/упаковка – 16,60 кг)

MA00 AB 05N 0G 00 Д = 2895 мм при межосевом расстоянии 3000 мм – оцинкованная
(10 шт/упаковка – 20,00 кг)



MX00 AU 01N 0W 00
Блок управления приводом со встроенным радиоприемником и возможностью подключения настенной кнопки, датчиков дождя, ветра и света. (~230В)
1 шт/упаковка – 0,22 кг



MX00 AR 01N 0G 00
датчик дождя
1 шт/упаковка – 0,44 кг



MX00 AR 02N 0W 00
датчик ветра/ температуры
1 шт/упаковка – 0,44 кг

РАСШИФРОВКА АРТИКУЛОВ

M	L	25	S1	38	H	0B	00	Пример: цепного типа Liwin, 250Н, 1 привод, макс. ход 380мм, ~230В, черный, стандартный.
---	---	----	----	----	---	----	----	--

Mowin	Ассортиментная линейка	
Liwin	Цепной привод	
Raywin	Штоковый привод	
Airwin	Реечный привод	
X	Электрические аксессуары	
65	Макс. усилие 650Н (Liwin)	
60	Макс. усилие 600Н (Raywin)	
45	Макс. усилие 450Н (Airwin / Raywin)	
35	Макс. усилие 350Н (Liwin)	
25	Макс. усилие 250Н (Liwin)	
20	Макс. усилие 200Н (Raywin)	
00	Не имеет толкающего/тянущего усилия (механическая часть) (Airwin)	
S1	1 привод (Airwin / Raywin / Liwin)	
S2	2 привода, комплект W-net (Airwin / Raywin / Liwin)	
S3	3 привода, комплект W-net (Airwin / Raywin / Liwin)	
S4	4 привода, комплект W-net (Airwin / Raywin / Liwin)	
R1	1 привод со встроенным радиоприемником (Liwin)	
R2	2 привода с радио, комплект W-net (Liwin)	
R3	3 привода с радио, комплект W-net (Liwin)	
R4	4 привода с радио, комплект W-net (Liwin)	
00	Ведомый привод (для W-net) (Airwin / Raywin / Liwin)	
MC	Механический (Airwin)	
AA	Крепление к окну (Airwin / Raywin / Liwin)	
AB	Соединительная труба (Airwin)	
AR	Датчик ветра/температуры/дождя (Airwin / Raywin / Liwin)	
AS	Кронштейн крепления привода (Airwin / Raywin / Liwin)	
AT	Пульт дистанционного управления (Liwin)	
AU	Блок управления (Airwin / Raywin / Liwin)	
0A	Ход до 1000 мм (Airwin)	
75	Ход до 750 мм (Airwin)	
55	Ход до 550 мм (Airwin)	
50	Ход до 500 мм (Raywin)	
40	Ход до 400 мм (Raywin / Airwin)	
38	Ход до 380 мм (Liwin)	
35	Ход до 550 мм (Airwin)	
30	Ход до 300 мм (Raywin)	
23	Ход до 230 мм (Airwin)	
18	Ход до 180 мм (Airwin)	
00	Н.д.	
H	Питание привода ~230В	
M	Питание привода =120В	
L	Питание привода =24В	
N	Без электрического питания	
0B	Цвет привода ЧЕРНЫЙ RAL 9005	
0W	Цвет привода БЕЛЫЙ RAL 9010	
1W	Цвет привода БЕЖЕВЫЙ RAL 1013	
0G	Цвет привода СЕРЫЙ RAL9006	
00	Стандартный	
01	Нестандартный	

Артикулы продуктов линейки Mowin® построены так, как показано на прилагаемой схеме.

Разбив артикул продукта по столбцам и ознакомившись с описанием, можно понять основные характеристики. Впоследствии, можно использовать артикул, указанный на упаковке, в качестве идентификации привода.



AIRWIN



MA00 AB 01N OG 00	AIRWIN Соединительная труба, 1м, оцинкованная, Ø16мм	MA65 S2 23H OG 00	Комплект AIRWIN, 650Н, 230В, ход 230мм, 2W-net
MA00 AB 02N OG 00	AIRWIN Соединительная труба, 1,5м, оцинкованная, Ø16мм	MA65 S2 23L OG 00	Комплект AIRWIN, 650Н, 24В, ход 230мм, 2W-net
MA00 AB 03N OG 00	AIRWIN Соединительная труба, 2м, оцинкованная, Ø16мм	MA65 S2 35H OG 00	Комплект AIRWIN, 650Н, 230В, ход 350мм, 2W-net
MA00 AB 04N OG 00	AIRWIN Соединительная труба, 2,5м, оцинкованная, Ø16мм	MA65 S2 35L OG 00	Комплект AIRWIN, 650Н, 24В, ход 350мм, 2W-net
MA00 AB 05N OG 00	AIRWIN Соединительная труба, 3м, оцинкованная, Ø16мм	MA65 S2 55H OG 00	Комплект AIRWIN, 650Н, 230В, ход 550мм, 2W-net
MA00 MC 0AN OG 00	AIRWIN Механическая направляющая с рейкой, ход 1000мм	MA65 S2 55L OG 00	Комплект AIRWIN, 650Н, 24В, ход 550мм, 2W-net
MA00 MC 18N OG 00	AIRWIN Механическая направляющая с рейкой, ход 180мм	MA65 S2 75H OG 00	Комплект AIRWIN, 650Н, 230В, ход 750мм, 2W-net
MA00 MC 23N OG 00	AIRWIN Механическая направляющая с рейкой, ход 230мм	MA65 S2 75L OG 00	Комплект AIRWIN, 650Н, 24В, ход 750мм, 2W-net
MA00 MC 35N OG 00	AIRWIN Механическая направляющая с рейкой, ход 350мм	MA65 S3 0AH OG 00	Комплект AIRWIN, 650Н, 230В, ход 1000мм, 3W-net
MA00 MC 55N OG 00	AIRWIN Механическая направляющая с рейкой, ход 550мм	MA65 S3 0AL OG 00	Комплект AIRWIN, 650Н, 24В, ход 1000мм, 3W-net
MA00 MC 75N OG 00	AIRWIN Механическая направляющая с рейкой, ход 750мм	MA65 S3 18H OG 00	Комплект AIRWIN, 650Н, 230В, ход 180мм, 3W-net
MA00 XX 01N OG 00	AIRWIN Крепеж соединительной трубы с приводами	MA65 S3 18L OG 00	Комплект AIRWIN, 650Н, 24В, ход 180мм, 3W-net
MA45 S1 0AH OG 00	Привод AIRWIN, 450Н, 230В, ход 1000мм	MA65 S3 23H OG 00	Комплект AIRWIN, 650Н, 230В, ход 230мм, 3W-net
MA45 S1 0AL OG 00	Привод AIRWIN, 450Н, 24В, ход 1000мм	MA65 S3 23L OG 00	Комплект AIRWIN, 650Н, 24В, ход 230мм, 3W-net
MA45 S1 18H OG 00	Привод AIRWIN, 450Н, 230В, ход 180мм	MA65 S3 35H OG 00	Комплект AIRWIN, 650Н, 230В, ход 350мм, 3W-net
MA45 S1 18L OG 00	Привод AIRWIN, 450Н, 24В, ход 180мм	MA65 S3 35L OG 00	Комплект AIRWIN, 650Н, 24В, ход 350мм, 3W-net
MA45 S1 23H OG 00	Привод AIRWIN, 450Н, 230В, ход 230мм	MA65 S3 55H OG 00	Комплект AIRWIN, 650Н, 230В, ход 550мм, 3W-net
MA45 S1 23L OG 00	Привод AIRWIN, 450Н, 24В, ход 230мм	MA65 S3 55L OG 00	Комплект AIRWIN, 650Н, 24В, ход 550мм, 3W-net
MA45 S1 35H OG 00	Привод AIRWIN, 450Н, 230В, ход 350мм	MA65 S3 75H OG 00	Комплект AIRWIN, 650Н, 230В, ход 750мм, 3W-net
MA45 S1 35L OG 00	Привод AIRWIN, 450Н, 24В, ход 350мм	MA65 S3 75L OG 00	Комплект AIRWIN, 650Н, 24В, ход 750мм, 3W-net
MA45 S1 55H OG 00	Привод AIRWIN, 450Н, 230В, ход 550мм	MA65 S4 0AH OG 00	Комплект AIRWIN, 650Н, 230В, ход 1000мм, 4W-net
MA45 S1 55L OG 00	Привод AIRWIN, 450Н, 24В, ход 550мм	MA65 S4 0AL OG 00	Комплект AIRWIN, 650Н, 24В, ход 1000мм, 4W-net
MA45 S1 75H OG 00	Привод AIRWIN, 450Н, 230В, ход 750мм	MA65 S4 18H OG 00	Комплект AIRWIN, 650Н, 230В, ход 180мм, 4W-net
MA45 S1 75L OG 00	Привод AIRWIN, 450Н, 24В, ход 750мм	MA65 S4 18L OG 00	Комплект AIRWIN, 650Н, 24В, ход 180мм, 4W-net
MA65 S1 0AH OG 00	Привод AIRWIN, 650Н, 230В, ход 1000мм	MA65 S4 23H OG 00	Комплект AIRWIN, 650Н, 230В, ход 230мм, 4W-net
MA65 S1 0AL OG 00	Привод AIRWIN, 650Н, 24В, ход 1000мм	MA65 S4 23L OG 00	Комплект AIRWIN, 650Н, 24В, ход 230мм, 4W-net
MA65 S1 18H OG 00	Привод AIRWIN, 650Н, 230В, ход 180мм	MA65 S4 35H OG 00	Комплект AIRWIN, 650Н, 230В, ход 350мм, 4W-net
MA65 S1 18L OG 00	Привод AIRWIN, 650Н, 24В, ход 180мм	MA65 S4 35L OG 00	Комплект AIRWIN, 650Н, 24В, ход 350мм, 4W-net
MA65 S1 23H OG 00	Привод AIRWIN, 650Н, 230В, ход 230мм	MA65 S4 55H OG 00	Комплект AIRWIN, 650Н, 230В, ход 550мм, 4W-net
MA65 S1 23L OG 00	Привод AIRWIN, 650Н, 24В, ход 230мм	MA65 S4 55L OG 00	Комплект AIRWIN, 650Н, 24В, ход 550мм, 4W-net
MA65 S1 35H OG 00	Привод AIRWIN, 650Н, 230В, ход 350мм	MA65 S4 75H OG 00	Комплект AIRWIN, 650Н, 230В, ход 750мм, 4W-net
MA65 S1 35L OG 00	Привод AIRWIN, 650Н, 24В, ход 350мм	MA65 S4 75L OG 00	Комплект AIRWIN, 650Н, 24В, ход 750мм, 4W-net
MA65 S1 55H OG 00	Привод AIRWIN, 650Н, 230В, ход 550мм		
MA65 S1 55L OG 00	Привод AIRWIN, 650Н, 24В, ход 550мм		
MA65 S1 75H OG 00	Привод AIRWIN, 650Н, 230В, ход 750мм		
MA65 S1 75L OG 00	Привод AIRWIN, 650Н, 24В, ход 750мм		
MA65 S2 0AH OG 00	Комплект AIRWIN, 650Н, 230В, ход 1000мм, 2W-net		
MA65 S2 0AL OG 00	Комплект AIRWIN, 650Н, 24В, ход 1000мм, 2W-net		
MA65 S2 18H OG 00	Комплект AIRWIN, 650Н, 230В, ход 180мм, 2W-net		
MA65 S2 18L OG 00	Комплект AIRWIN, 650Н, 24В, ход 180мм, 2W-net		

RAYWIN



MR00 AA 01N OG 00	Raywin/Airwin Опорный кронштейн привода оцинкованный	MR60 S1 50L OG 00	Привод RAYWIN, 600Н, 24В, ход 500мм
MR00 AS 01N OG 00	Raywin/Airwin Крепление к створке оцинкованное	MR60 S2 30H OG 00	Комплект RAYWIN, 600Н, 230В, ход 300мм, 2W-net
MR20 S1 30H OG 00	Привод RAYWIN, 200Н, 230В, ход 300мм	MR60 S2 30L OG 00	Комплект RAYWIN, 600Н, 24В, ход 300мм, 2W-net
MR20 S1 30L OG 00	Привод RAYWIN, 200Н, 24В, ход 300мм	MR60 S2 50H OG 00	Комплект RAYWIN, 600Н, 230В, ход 500мм, 2W-net
MR45 S1 20H OG 00	Привод RAYWIN, 450Н, 230В, ход 200мм	MR60 S2 50L OG 00	Комплект RAYWIN, 600Н, 24В, ход 500мм, 2W-net
MR45 S1 20L OG 00	Привод RAYWIN, 450Н, 24В, ход 200мм	MR60 S3 30H OG 00	Комплект RAYWIN, 600Н, 230В, ход 300мм, 3W-net
MR45 S1 30H OG 00	Привод RAYWIN, 450Н, 230В, ход 300мм	MR60 S3 30L OG 00	Комплект RAYWIN, 600Н, 24В, ход 300мм, 3W-net
MR45 S1 30L OG 00	Привод RAYWIN, 450Н, 24В, ход 300мм	MR60 S3 50H OG 00	Комплект RAYWIN, 600Н, 230В, ход 500мм, 3W-net
MR45 S1 40H OG 00	Привод RAYWIN, 450Н, 230В, ход 400мм	MR60 S3 50L OG 00	Комплект RAYWIN, 600Н, 24В, ход 500мм, 3W-net
MR45 S1 40L OG 00	Привод RAYWIN, 450Н, 24В, ход 400мм	MR60 S4 30H OG 00	Комплект RAYWIN, 600Н, 230В, ход 300мм, 4W-net
MR60 S1 30H OG 00	Привод RAYWIN, 600Н, 230В, ход 300мм	MR60 S4 30L OG 00	Комплект RAYWIN, 600Н, 24В, ход 300мм, 4W-net
MR60 S1 30L OG 00	Привод RAYWIN, 600Н, 24В, ход 300мм	MR60 S4 50H OG 00	Комплект RAYWIN, 600Н, 230В, ход 500мм, 4W-net
MR60 S1 50H OG 00	Привод RAYWIN, 600Н, 230В, ход 500мм	MR60 S4 50L OG 00	Комплект RAYWIN, 600Н, 24В, ход 500мм, 4W-net

LIWIN



ML00 AA 01N 0B 00	LIWIN Крепление к створке, черное, открывание наружу
ML00 AA 01N 0G 00	LIWIN Крепление к створке, серое, открывание наружу
ML00 AA 01N 0W 00	LIWIN Крепление к створке, белое, открывание наружу
ML00 AA 01N 1W 00	LIWIN Крепление к створке, бежевое, открывание наружу
ML00 AA 03N 0B 00	LIWIN Крепление к створке, черное, открывание вовнутрь
ML00 AA 03N 0G 00	LIWIN Крепление к створке, серое, открывание вовнутрь
ML00 AA 03N 0W 00	LIWIN Крепление к створке, белое, открывание вовнутрь
ML00 AA 03N 1W 00	LIWIN Крепление к створке, бежевое, открывание вовнутрь
ML00 AS 01N 0B 00	LIWIN Опорные кронштейны привода, черные
ML00 AS 01N 0G 00	LIWIN Опорные кронштейны привода, серые
ML00 AS 01N 0W 00	LIWIN Опорные кронштейны привода, белые
ML00 AS 01N 1W 00	LIWIN Опорные кронштейны привода, бежевые
ML25 S1 38H 0B 00	Привод LIWIN, 250H, 230В, ход 380мм, черный
ML25 S1 38H 0G 00	Привод LIWIN, 250H, 230В, ход 380мм, серый
ML25 S1 38H 0W 00	Привод LIWIN, 250H, 230В, ход 380мм, белый
ML25 S1 38H 1W 00	Привод LIWIN, 250H, 230В, ход 380мм, бежевый
ML35 R1 40H 0B 00	Привод LIWIN, 350H, 230В, ход 400мм, черный, с радио
ML35 R1 40H 0G 00	Привод LIWIN, 350H, 230В, ход 400мм, серый, с радио
ML35 R1 40H 0W 00	Привод LIWIN, 350H, 230В, ход 400мм, белый, с радио
ML35 R2 40H 0B 00	Комплект LIWIN, 350H, 230В, черный, с радио, 2W-net
ML35 R2 40H 0G 00	Комплект LIWIN, 350H, 230В, серый, с радио, 2W-net
ML35 R2 40H 0W 00	Комплект LIWIN, 350H, 230В, белый, с радио, 2W-net
ML35 R3 40H 0B 00	Комплект LIWIN, 350H, 230В, черный, с радио, 3W-net
ML35 R3 40H 0G 00	Комплект LIWIN, 350H, 230В, серый, с радио, 3W-net
ML35 R3 40H 0W 00	Комплект LIWIN, 350H, 230В, белый, с радио, 3W-net
ML35 R4 40H 0B 00	Комплект LIWIN, 350H, 230В, черный, с радио, 4W-net
ML35 R4 40H 0G 00	Комплект LIWIN, 350H, 230В, серый, с радио, 4W-net

ML35 R4 40H 0W 00	Комплект LIWIN, 350H, 230В, белый, с радио, 4W-net
ML35 S1 40H 0B 00	Привод LIWIN, 350H, 230В, ход 400мм, черный
ML35 S1 40H 0G 00	Привод LIWIN, 350H, 230В, ход 400мм, серый
ML35 S1 40H 0W 00	Привод LIWIN, 350H, 230В, ход 400мм, белый
ML35 S1 40H 1W 00	Привод LIWIN, 350H, 230В, ход 400мм, бежевый
ML35 S1 40L 0B 00	Привод LIWIN, 350H, 24В, ход 400мм, черный
ML35 S1 40L 0G 00	Привод LIWIN, 350H, 24В, ход 400мм, серый
ML35 S1 40L 0W 00	Привод LIWIN, 350H, 24В, ход 400мм, белый
ML35 S1 40L 1W 00	Привод LIWIN, 350H, 24В, ход 400мм, бежевый
ML35 S2 40H 0B 00	Комплект LIWIN, 350H, 230В, черный, 2W-net
ML35 S2 40H 0G 00	Комплект LIWIN, 350H, 230В, серый, 2W-net
ML35 S2 40H 0W 00	Комплект LIWIN, 350H, 230В, белый, 2W-net
ML35 S2 40L 0B 00	Комплект LIWIN, 350H, 24В, черный, 2W-net
ML35 S2 40L 0G 00	Комплект LIWIN, 350H, 24В, серый, 2W-net
ML35 S2 40L 0W 00	Комплект LIWIN, 350H, 24В, белый, 2W-net
ML35 S3 40H 0B 00	Комплект LIWIN, 350H, 230В, черный, 3W-net
ML35 S3 40H 0G 00	Комплект LIWIN, 350H, 230В, серый, 3W-net
ML35 S3 40H 0W 00	Комплект LIWIN, 350H, 230В, белый, 3W-net
ML35 S3 40L 0B 00	Комплект LIWIN, 350H, 24В, черный, 3W-net
ML35 S3 40L 0G 00	Комплект LIWIN, 350H, 24В, серый, 3W-net
ML35 S3 40L 0W 00	Комплект LIWIN, 350H, 24В, белый, 3W-net
ML35 S4 40H 0B 00	Комплект LIWIN, 350H, 230В, черный, 4W-net
ML35 S4 40H 0G 00	Комплект LIWIN, 350H, 230В, серый, 4W-net
ML35 S4 40H 0W 00	Комплект LIWIN, 350H, 230В, белый, 4W-net
ML35 S4 40L 0B 00	Комплект LIWIN, 350H, 24В, черный, 4W-net
ML35 S4 40L 0G 00	Комплект LIWIN, 350H, 24В, серый, 4W-net
ML35 S4 40L 0W 00	Комплект LIWIN, 350H, 24В, белый, 4W-net

MOWIN

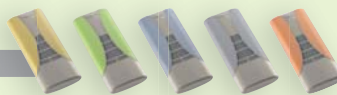

MX00 AR 01N 0G 00	Датчик дождя
MX00 AR 02N 0W 00	Датчик ветра / температуры
MX00 AU 01N 0W 00	Внешний блок управления 1 приводом, с радио (230В)

MX00 AT 01N 0G 00*	Пульт (радио), 1 канал, 434,15 МГц
MX00 AT 02N 0G 00*	Пульт (радио), 6 каналов, 434,15 МГц

* Варианты цветов на стр. 49

